



## **RMD 575BT QUICKSTARTGUIDE**

**GB · F · D · I · E · P · SW · PL · GR · CZ/SK · NL**

**A FULL MANUAL IN ENGLISH CAN BE DOWNLOADED FROM OUR WEBSITE**

# RMD 575BT CONNECTION DIAGRAM

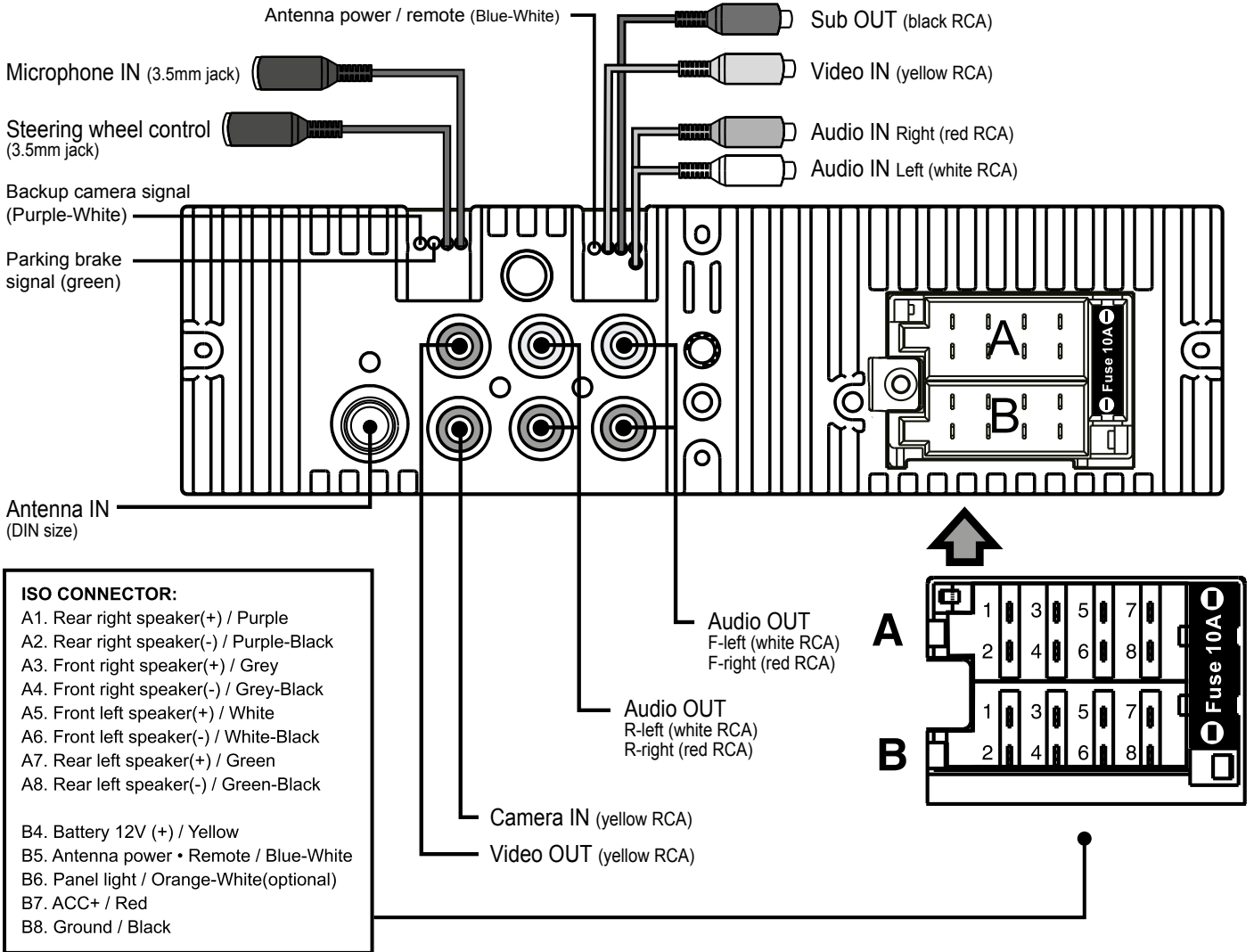

GB · F · D · I · E · P · SW · PL · GR · CZ/SK · NL

## SPECIFICATIONS

### General:

<b>Power supply</b>	12V DC neg. ground
Max power output	75Wx4 channels
RMS power output	25Wx4 channels (@ 10% T.H.D.)
Suitable speaker impedance	4-8 ohm
Fuse	10A
Dimensions(WxHxD)	178x58x170mm

### TFT LCD

Display resolution(dot)	800(W) x 480(H)
Screen size(inch)	7.0 (Diagonal)

### Video output level

Composite:	1.0•• 0.2Vp-p
Load impedance:	75 ohms

### USB/SD:

#### Video

Type:	16:9 and 4:3
Compatible:	MPEG1/MPEG2/ MPEG4/DivX/WMA
System:	PAL/NTSC

#### Audio

Compatible:	MP3/WAV
System:	24bit/96KHz

#### Photo

Compatible:	JPEG/BMP/GIF/ PNG/TIFF
-------------	---------------------------

### Radio:

#### FM Stereo Radio

Frequency range	87.5-108.0 MHz (Europe)
FM sensitivity	12dBu
Stereo separation	35dB (1 KHz)

#### AM(MW) Radio

Frequency range	522-1620 KHz (Europe)
-----------------	--------------------------

#### Bluetooth®

Supports:	A2DP and AVRCP profile up to 10 meters (without barrier)
Bluetooth® range:	Freq range: 2402-2480 Mhz/Max e.r.p: <100mW/20dBm
Transmission:	

**Note:** Specifications and the design are subject to change without notice due to improvements in technology.

# RMD 575BT QUICKSTARTGUIDE

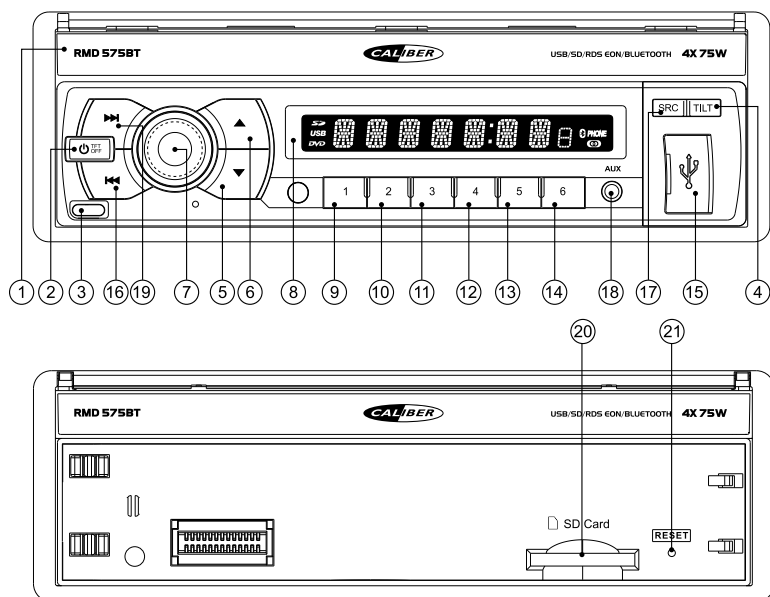

- 1. **TFT monitor:** Motorized slide-in/out  
7" TFT-LCD touch screen
- 2. **POWER / TFT:** - Unit power  
- TFT backlight ON/OFF
- 3. **REL:** Frontpanel release button
- 4. **TILT:** Open/Close the TFT monitor
- 5/6. **▲ / ▼** TFT monitor angle (4 steps)
- 7. **VOL / audio menu:** Adjust volume (rotary)  
- Adjust audio\* (push to enter)  
\*only available when no EQ is selected
- 8. **LCD Screen:** Displays track/station info
- 9. **#1:** Memory nr. 1
- 10. **#2:** Memory nr. 2
- 11. **#3:** Memory nr. 3
- 12. **#4:** Memory nr. 4
- 13. **#5:** Memory nr. 5
- 14. **#6:** Memory nr. 6
- 15. **USB Slot**
- 16. **⏮:** Auto search / Previous track
- 17. **SRC:** Choose between  
Radio/USB/SD/AUX/Bluetooth
- 18. **AUX IN socket:** Suitable for 3.5mm jack plug
- 19. **⏭:** Auto search / Next track
- 20. **SD Card Slot**
- 21. **RESET:** Reset unit to factory settings

## Remote control:

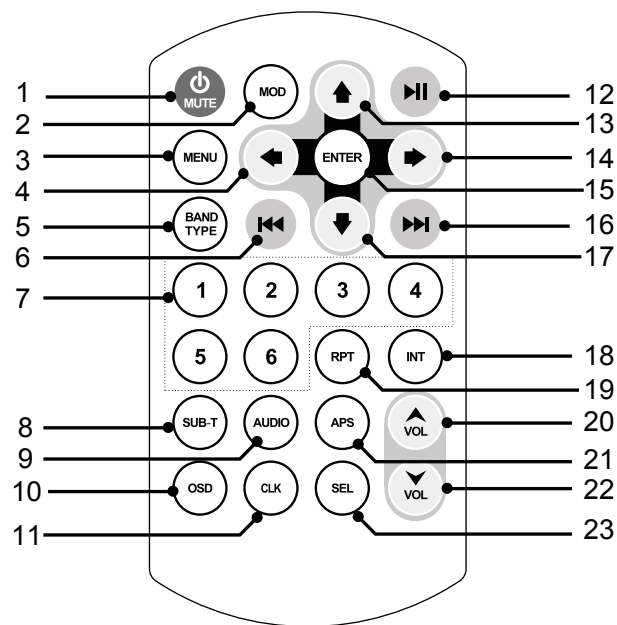

- 1. **⏻ / MUTE:** Standby (long press)  
Mute audio outputs
- 2. **MODE:** Choose between  
AV-in/AUX/Bluetooth/DAB/Radio/USB/SD
- 3. **MENU** Settings
- 4. **⬅:** Move cursor left
- 5. **BAND / TYPE:** Choose between FM1, FM2, FM3,  
AM1 and AM2 / Select type
- 6. **⏮:** Auto search / Previous track
- 7. **No. 0-6:** Numeric buttons
- 8. **SUB-T:** Subtitle on/off and language choice
- 9. **AUDIO:** Change the audio output method
- 10. **OSD** Statistical Disc Information Display Button  
in/de-creases brightness
- 11. **CLK:** Shows clock on small display
- 12. **▶||:** Play / Pause
- 13. **⬆:** Move cursor up
- 14. **➡:** Move cursor right
- 15. **ENTER:** Select or enter
- 16. **⏭:** Auto search / Next track
- 17. **⬇:** Move cursor down
- 18. **INT** Play intro's
- 19. **RPT:** Repeat
- 20. **VOL +:** Volume increase
- 21. **APS:** Automatic preset scan
- 22. **VOL -:** Volume decrease
- 23. **SEL:** Sound select key

### PAIRING:

Activate *Bluetooth* on your mobile phone, and search for available devices. Select "RMD575BT Caliber", password "0000".  
If successful connected "BT" is illuminated, if not "BT" keeps flashing. The unit will go back to the previous mode.



## WARNING









### Points to observe for safe usage

• Read this manual carefully before using this disc and the system components. They contain instructions on how to use this product in a safe and effective manner. Alpine cannot be responsible for problems resulting from failure to observe the instructions in this manual.



## WARNING

**This symbol means important instructions.  
Failure to heed them can result in injury or  
material property damage.**

-  **Do not operate any function that takes your attention away from safely driving your vehicle.**  
Any function that requires your prolonged attention should only be performed after coming to a complete stop. Always stop the vehicle in a safe location before performing these functions. Failure to do so may result in an accident.
-  **Keep the volume at a level where you can still hear outside noises while driving.**  
Excessive volume levels that obscure sounds such as emergency vehicle sirens or road warning signals (train crossings, etc.) can be dangerous and may result in an accident. LISTENING AT LOUD VOLUME LEVELS IN A CAR MAY ALSO CAUSE HEARING DAMAGE.
-  **Do not disassemble or alter.**  
Doing so may result in an accident, fire or electric shock.
-  **Use only in cars with a 12V volt negative ground.**  
(Check with your dealer if you are not sure.) Failure to do so may result in fire, etc.
-  **Keep small objects such as screws out of the reach of children.**  
Swallowing them may result in serious injury. If swallowed, consult a physician immediately.
-  **Use the correct ampere rating when replacing fuses.**  
Failure to do so may result in fire or electric shock.
-  **Do not block vents or radiator panels.**  
Doing so may cause heat to build up inside and may result in fire.
-  **Use this product for mobile 12V applications.**  
Use for other than its designed application may result in fire, electric shock or other injury.
-  **Halt use immediately if a problem appears.**  
Failure to do so may cause personal injury or damage to the product. Return it to your authorized Alpine dealer or the nearest Alpine Service Centre for repairing.

### Product cleaning.

Use a soft dry cloth for periodic cleaning of the product. For more severe stains, please dampen the cloth with water only. Anything else has the chance of dissolving the paint or damaging the plastic.

### Temperature.

Be sure the temperature inside the vehicle is between +45°C (+113°F) and 0°C (+32°F) before turning your unit on.

### Maintenance.

If you have problems, do not attempt to repair the unit yourself. Return it to your Alpine dealer or the nearest Alpine Service Station for servicing.

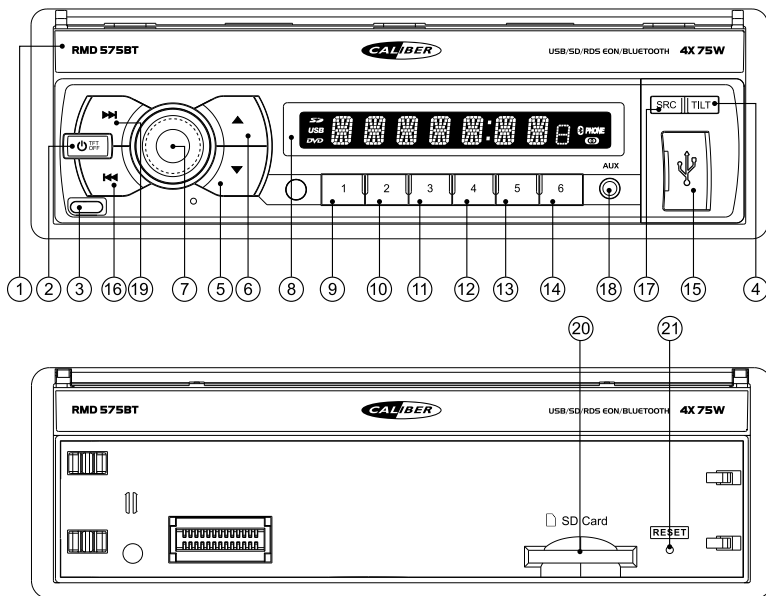

1. **TFT monitor:** Ecran 7 pouces TFT/LCD tactile
2. **POWER / TFT:** - Power ON/OFF  
- TFT rétro-éclairage ON/OFF
3. **REL:** Façade detachable
4. **TILT:** Ouvrir/fermer le moniteur TFT
- 5/6. **▲ / ▼** Angle du moniteur TFT (4 étapes)
7. **VOL / audio menu:** - Régler le volume (rotatif)  
- Réglez audio \* (pousser pour entrer)  
\*uniquement disponible lorsque aucune EQ est sélectionné
8. **LCD Screen:** Affichage des titres/informations stations
9. **#1:** Mémoire no. 1
10. **#2:** Mémoire no. 2
11. **#3:** Mémoire no. 3
12. **#4:** Mémoire no. 4
13. **#5:** Mémoire no. 5
14. **#6:** Mémoire no. 6
15. **Lecteur USB**
16. **⏮:** Recherche automatique / titre précédent
17. **SRC:** Choix du mode  
Radio/USB/SD/AUX/*Bluetooth*
18. **AUX IN socket:** Entrée auxiliaire pour jack 3.5mm
19. **⏭:** Recherche automatique / titre suivant
20. **Lecteur de cartes SD**
21. **RESET:** Remise à zero usine

## Télécommande:

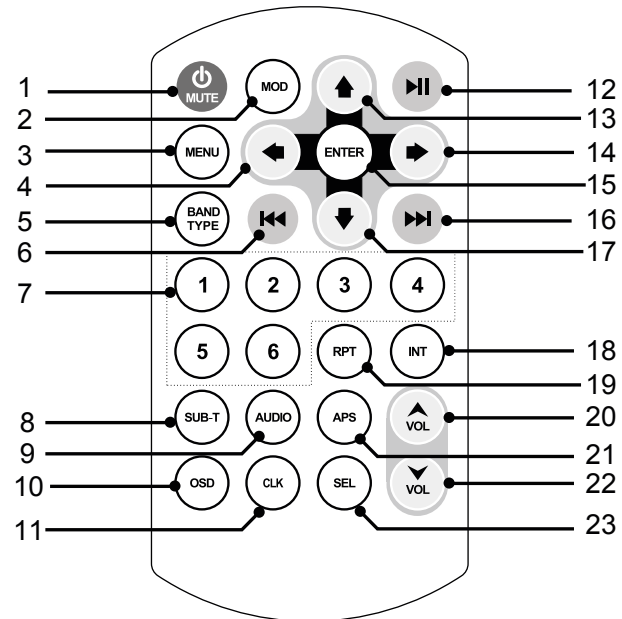

1. **⏻ / MUTE :** Veille (pression longue)  
Désactivation de la sortie audio
2. **MODE:** Choix du mode  
Radio/USB/SD/DAB/AUX/*Bluetooth*
3. **MENU** Paramètres
4. **⬅:** Déplacer le curseur à gauche
5. **BAND / TYPE:** Choix de la bande FM1, FM2, FM3, AM1,AM2 / Sélectionnez le type
6. **⏮:** Recherché automatique/ titre précédent
7. **No. 0-6:** Touches numériques
8. **SUB-T:** Sous-titres et choix du langage
9. **AUDIO:** Changer la méthode de sortie audio
10. **OSD :** Bouton d'affichage des données statistiques sur le disque augmentation/diminution de la luminosité
11. **CLK:** Affichage de l'heure
12. **⏪:** Play / Pause
13. **⬆:** Déplacer le curseur en haut
14. **➡:** Déplacer le curseur vers la droite
15. **VOL +:** Réglage du volume haut
16. **⏭:** Recherché automatique/titre suivant
17. **⬇:** Déplacer le curseur vers la droite
18. **INT** intro de la lecture
19. **RPT:** répétition
20. **VOL +:** Réglage du volume haut
21. **APS:** Recherche et memorisation
22. **VOL -:** Réglage du volume bas
23. **SEL :** Touche de sélection du son

## SYNCHRONISATION:

Activez *Bluetooth* sur votre téléphone portable, et recherchez les services disponibles. Sélectionnez "RMD575BT Caliber" mot de passe "0000". En cas de succès connecté "BT" est allumé, si elle n'est pas «BT» maintient l'unité flashing. The vais revenir au mode précédent.

## AVERTISSEMENT









### Points à respecter pour une utilisation en toute sécurité

• Lisez ce manuel attentivement avant d'utiliser ce disque et les éléments du système. Ils contiennent des instructions relatives à l'utilisation de ce produit en toute sécurité et efficacité. Caliber n'assume aucune responsabilité pour tout problème résultant du non-respect des instructions contenues dans le présent manuel.



## AVERTISSEMENT

**CE SYMBOLE INDIQUE DES CONSIGNES IMPORTANTES. LE NON-RESPECT DE CELLES-CI PEUT ENTRAÎNER DES BLESSURES OU DES DOMMAGES AUX BIENS MATÉRIELS.**

-  **N'utilisez aucune fonction susceptible de détourner votre attention de la conduite de votre véhicule en toute sécurité de votre véhicule.**  
Toute fonction qui nécessite votre attention prolongée ne doit être utilisée qu'après l'arrêt complet du véhicule. Garez toujours votre véhicule dans un endroit sûr avant de d'utiliser ces fonctions. Le non-respect de cette consigne pourrait provoquer un accident.
-  **Maintenez le volume à un niveau qui vous permet d'entendre encore au volant les bruits extérieurs.**  
Des niveaux de volume excessifs qui couvrent des sons tels que les sirènes des véhicules d'urgence ou les signaux d'avertissement routiers (passages à niveau, etc.) peuvent être dangereux voire provoquer un accident. **ÉCOUTER DES SONS EN VOITURE EN POUSSANT LES DÉCIBELS PEUT ÉGALEMENT PROVOQUER UNE LÉSION AUDITIVE.**
-  **Ne démontez pas ou ne modifiez pas l'appareil.**  
Toute manipulation de ce type peut entraîner un accident, un incendie ou un risque d'électrocution.
-  **Utilisez ce produit exclusivement dans des véhicules dont le circuit électrique est de 12 Volts.**  
(En cas de doutes, renseignez-vous auprès de votre revendeur.) Le non-respect de cette précaution peut entraîner un incendie, etc.
-  **Gardez les petits objets tels que les vis hors de la portée des enfants.**  
L'ingestion de ceux-ci peut entraîner des blessures graves. En cas d'ingestion, consultez immédiatement un médecin.
-  **Respectez l'ampérage indiqué sur le porte-fusibles lors du remplacement des fusibles.**  
Le non-respect de cette précaution peut entraîner un incendie voire un risque d'électrocution.
-  **N'obstruez pas les orifices d'aération ou les panneaux radiateurs.**  
Un acte de ce type risque de provoquer une accumulation de chaleur à l'intérieur et d'entraîner un incendie.
-  **Utilisez ce produit pour des applications mobiles de 12 V.**  
Toute autre utilisation qu'à des fins d'applications prévues peut entraîner un incendie, un risque d'électrocution ou d'autres blessures.
- Cessez toute utilisation immédiatement en cas de problèmes.**  
Le non-respect de ces consignes peut entraîner des blessures corporelles ou endommager le produit. Retournez celui-ci à votre revendeur agréé Caliber ou au Centre de services Caliber le plus proche pour réparation.
- Nettoyage du produit.**  
Utilisez un chiffon doux et sec pour nettoyer le produit périodiquement. Pour les taches les plus tenaces, veuillez humidifier le chiffon avec de l'eau uniquement. Tout autre produit risque de dissoudre la peinture ou d'endommager le plastique.
- Température.**  
Veuillez à ce la température à l'intérieur du véhicule se situe entre + 45 °C (+ 113 °F) et 0 °C (+ 32 °F) avant de mettre l'appareil sous tension.
- Entretien.**  
En cas de problèmes, ne tentez pas de réparer l'appareil par vous-même. Retournez celui-ci à votre revendeur Caliber ou à la station d'entretien Caliber la plus proche pour son entretien.

# RMD 575BT SCHNELLSTART ANLEITUNG

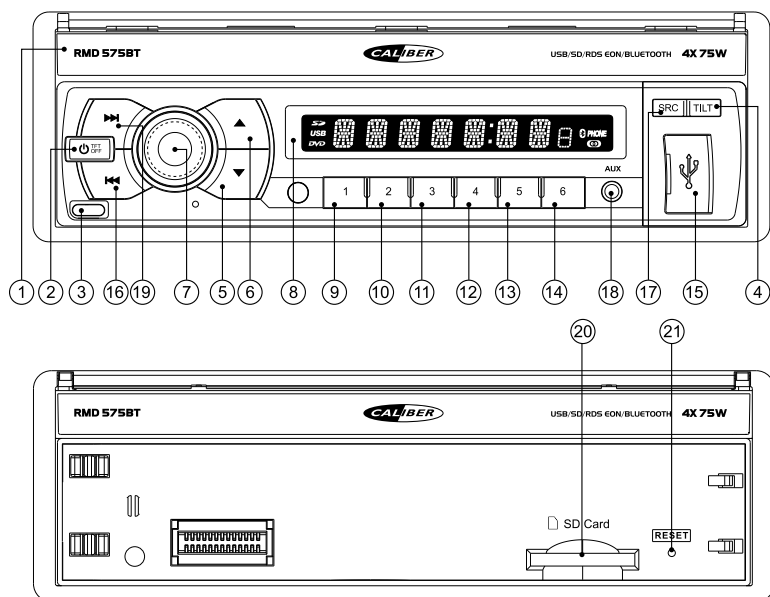

- 1. **TFT monitor:** Slide-in/out motorisierter 7" TFT-LCD-Touchscreen
- 2. **POWER / TFT:** - Unit Power  
- TFT-Backlight ON/OFF
- 3. **REL:** Trennen Knopfleiste
- 4. **TILT:** Öffnen/Schließen des TFT-Monitor
- 5/6. **▲ / ▼** TFT-Monitor Winkel (4 Stufen)
- 7. **VOL / audio menu:** - Stellen Sie die Lautstärke (Dreh-)  
- Passen Sie Audio \* (Push-to-enter)  
\*nur verfügbar, wenn kein EQ ausgewählt ist
- 8. **LCD Screen:** Zeigt Spur / Station info
- 9. **#1:** Preset Nr. 1
- 10. **#2:** Preset Nr. 2
- 11. **#3:** Preset Nr. 3
- 12. **#4:** Preset Nr. 4
- 13. **#5:** Preset Nr. 5
- 14. **#6:** Preset Nr. 6
- 15. **USB-Lesegerät**
- 16. **⏮:** Automatische Suche / vorheriger Titel
- 17. **SRC:** Wählen Sie zwischen Radio/USB/SD/AUX/Bluetooth
- 18. **AUX IN socket:** Geeignet für 3,5 mm Klinenstecker
- 19. **⏭:** Automatische Suche / nächsten Titel
- 20. **SD Card Slot**
- 21. **RESET:** Setzen Sie das Gerät auf die Werkseinstellungen

## Fernbedienung:

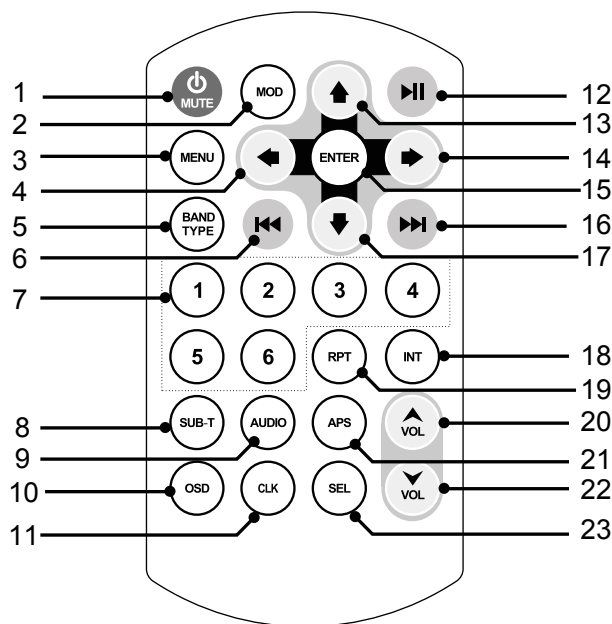

- 1. **⏻ / STUMM:** Standby (langes Drücken)  
Stummschaltung der Audioausgänge
- 2. **MODE:** Wählen Sie zwischen Radio/USB/SD/DAB/AUX/Bluetooth
- 3. **MENÜ** Einstellungen
- 4. **⬅:** Bewegen Sie den Cursor nach links
- 5. **BAND / TYPE:** Wählen Sie zwischen FM1, FM2, FM3, AM1 und AM2 / Art auswählen
- 6. **⏮:** Automatische Suche / vorheriger Titel
- 7. **No. 0-6:** Zifferntasten
- 8. **SUB-T:** Untertitel Ein / Aus
- 9. **AUDIO:** Ändern Sie den Audio-Ausgabemodus
- 10. **OSD:** Anzeigetaste für statistische Disc-Informationen  
Einstellen der Helligkeit
- 11. **CLK:** Zeigt die Uhr auf dem kleinen Bildschirm
- 12. **⏪:** Play / Pause
- 13. **⬆:** Cursor nach oben
- 14. **➡:** Cursor nach rechts
- 15. **ENTER:** Select or enter
- 16. **⏭:** Automatische Suche / nächsten Titel
- 17. **⬇:** Bewegen Sie den Cursor nach unten
- 18. **INT** Abspielen von Intros
- 19. **RPT:** Wiederholung
- 20. **VOL +:** Volume Lauter
- 21. **APS:** Auto suchen und speichern die sechs stärksten Sender
- 22. **VOL -:** Volume Leiser
- 23. **SEL:** Taste zur

## PAIRING:

Aktivieren Sie *Bluetooth* an Ihrem Mobiltelefon und suchen Sie nach den vorhandenen Geräten. Wählen Sie "RMD575BT Caliber", Passwort "0000". Bei Erfolg verbunden "BT" ist beleuchtet, wenn nicht "BT" hält flashing. The Gerät wechselt in den vorherigen Modus.

## WARNUNG









### Beachten Sie folgende Punkte für einen sicheren Gebrauch

• Lesen Sie diese Anleitung bitte aufmerksam durch, bevor Sie diese Disc und die anderen Systemkomponenten benutzen. Sie enthält Anweisungen zur sicheren und effektiven Benutzung des Systems. Alpine kann nicht für Probleme haftbar gemacht werden, die auf Nichtbeachtung der Anweisungen in dieser Anleitung zurückzuführen sind.



## WARNUNG

**Dieses Symbol weist auf wichtige Anweisungen hin, deren Nichteinhaltung zu schweren Verletzungen oder Sachschäden führen kann.**

-  **Die dieses Symbol weist auf wichtige Anweisungen hin, deren Nichteinhaltung zu schweren Verletzungen oder Sachschäden führen kann.**  
Führen Sie Bedienungen, die Ihre Aufmerksamkeit längere Zeit in Anspruch nehmen, erst aus, nachdem das Fahrzeug zum Stillstand gekommen ist. Halten Sie das Fahrzeug immer an einer sicheren Stelle an, bevor Sie solche Bedienungen ausführen. Andernfalls besteht Unfallgefahr.
-  **Die Lautstärke nur so hoch stellen, dass Sie während der Fahrt noch Außengeräusche wahrnehmen können.**  
Übermäßige Lautstärkepegel, die Geräusche wie die Sirenen von Notarztwagen oder Warnsignale (an einem Bahnübergang usw.) übertönen, können gefährlich sein und zu einem Unfall führen. HOHE LAUTSTÄRKEPEGEL IN EINEM AUTO KÖNNEN AUSSERDEM GEHÖRSCHÄDEN VERURSACHEN.
-  **Das Gerät nicht öffnen oder modifizieren.**  
Andernfalls besteht Unfallgefahr, Feuergefahr oder die Gefahr eines elektrischen Schlages.
-  **Nur in Fahrzeugen mit 12-Volt-Bordnetz und Minus an Masse verwenden.**  
(Fragen Sie im Zweifelsfall Ihren Händler.) Andernfalls besteht Feuergefahr usw.
-  **Kleine Gegenstände wie Schrauben von Kindern fernhalten.**  
Werden solche Gegenstände verschluckt, besteht die Gefahr schwerwiegender Verletzungen. Suchen Sie unverzüglich einen Arzt auf, wenn ein Kind einen solchen Gegenstand verschluckt hat.
-  **Sicherungen immer durch solche mit der richtigen Amperezahl ersetzen.**  
Andernfalls besteht Feuergefahr oder die Gefahr eines elektrischen Schlages.
-  **Lüftungsöffnungen und Kühlkörper nicht abdecken.**  
Andernfalls kann es zu einem Wärmestau im Gerät kommen, und es besteht Feuergefahr.
-  **Das Gerät nur an ein 12-V-Bordnetz in einem Fahrzeug anschließen.**  
Andernfalls besteht Feuergefahr, die Gefahr eines elektrischen Schlages oder anderer Verletzungen.
-  **Das Gerät nicht weiterbenutzen, wenn ein Problem auftritt.**  
Andernfalls kann es zu Verletzungen oder Schäden am Gerät kommen. Geben Sie das Gerät zu Reparaturzwecken an einen autorisierten Caliber-Händler oder den nächsten Caliber-Kundendienst.

### Reinigung des Geräts.

Mit einem weichen, trockenen Tuch das Gerät regelmäßig reinigen. Bei hartnäckigeren Flecken das Tuch bitte nur mit Wasser befeuchten. Andere Mittel außer Wasser können die Farbe angreifen und den Kunststoff beschädigen.

### Betriebstemperatur.

Stellen Sie sicher, dass die Temperatur im Fahrzeug zwischen +45 °C und 0 °C beträgt, bevor Sie Ihr Gerät einschalten.

### Wartung.

Versuchen Sie bei Problemen nicht, das Gerät selber zu reparieren. Geben Sie das Gerät zu Wartungszwecken an einen autorisierten Caliber-Händler oder den nächsten Caliber-Kundendienst.

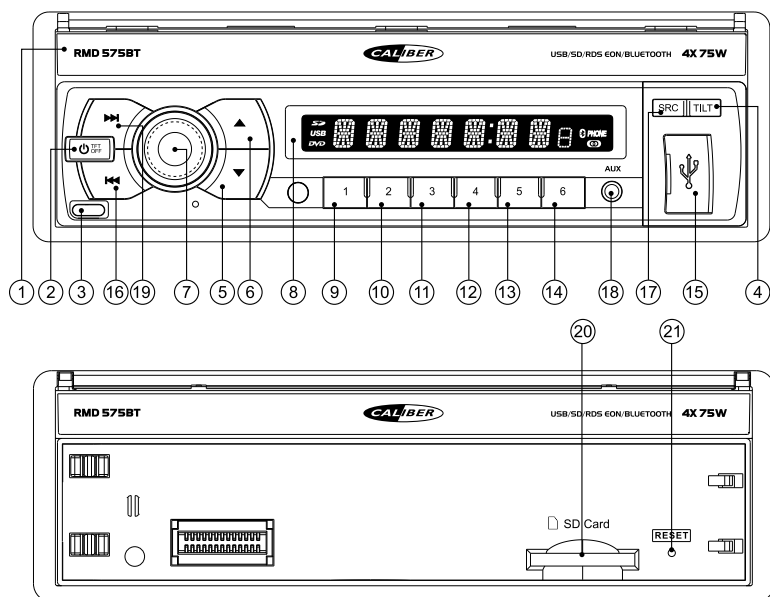

- 1. **TFT monitor:** Slide-in/out motorizzato da 7 "TFT-LCD touch screen
- 2. **POWER / TFT:** - Potenza Unità ON/OFF  
- Retroilluminazione TFT ON/OFF
- 3. **REL:** Scollegare il pulsante frontale
- 4. **TILT:** Apertura / chiusura del monitor TFT
- 5/6. **▲ / ▼** Angolazione del monitor TFT (4 punti)
- 7. **VOL / audio menu:** - Regolare il volume (a rotazione)  
- Regolare audio \* (spingere per entrare)  
\*disponibile solo quando è selezionato alcun EQ
- 8. **LCD Screen:** Visualizza traccia/stazione di informazioni
- 9. **#1:** Preset #1
- 10. **#2:** Preset #2
- 11. **#3:** Preset #3
- 12. **#4:** Preset #4
- 13. **#5:** Preset #5
- 14. **#6:** Preset #6
- 15. **USB Slot**
- 16. **⏮:** Ricerca automatica / traccia precedente
- 17. **SRC:** Scegli tra Radio/USB/SD/AUX/Bluetooth
- 18. **AUX IN** socket: Adatto per jack da 3,5 mm
- 19. **⏭:** Ricerca automatica / brano successivo
- 20. **SD Card Slot**
- 21. **RESET:** Resettare l'unità alle impostazioni di fabbrica

## Telecomando:

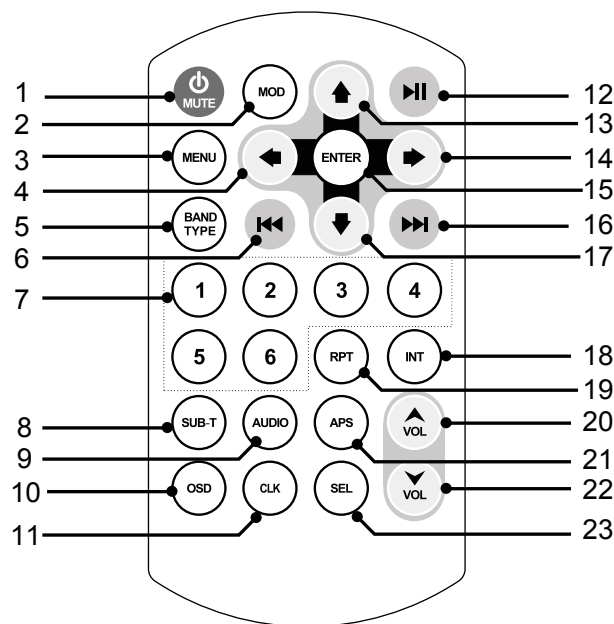

- 1. **⏻ / MUTE:** Standby (pressione lunga)  
Silenzia uscite audio
- 2. **MODE:** Scegli tra  
Radio/USB/SD/AUX/DAB/Bluetooth
- 3. **MENU** Impostazioni
- 4. **←:** Spostare il cursore a sinistra
- 5. **BAND / TYPE:** Scegli tra FM1, FM2, FM3, AM1 e AM2 / Seleziona il tipo
- 6. **⏮:** Ricerca automatica / traccia precedente
- 7. **No. 0-6t:** Tasti numerici
- 8. **SUB-T:** Sottotitolo on/off e la lingua
- 9. **AUDIO:** Cambiare il metodo di uscita audio
- 10. **OSD:** Pulsante Visualizzazione Informazioni Statistiche  
DiscoAumenta/diminuisce luminosità
- 11. **CLK:** Mostra l'orologio sul piccolo schermo
- 12. **⏭:** Play / Pause
- 13. **↑:** Sposta il cursore fino
- 14. **→:** Spostare il cursore a destra
- 15. **ENTER:** Select or enter
- 16. **⏭:** Ricerca automatica / brano successivo
- 17. **↓:** Spostare il cursore verso il basso
- 18. **INT** Riproduce gli "intro"
- 19. **RPT:** ripetizione
- 20. **VOL +:** Volume su
- 21. **APS:** Ricerca automatica e conservare le sei stazioni più forti
- 22. **VOL -:** Volume giù
- 23. **SEL:** Tasto selezione del suono

## ACCOPIAMENTO:

Attivate il *Bluetooth* sul vostro telefonino e cercate i dispositivi disponibili. Selezionata "RMD575BT Caliber" password "0000". In caso di successo collegato "BT" è illuminato, se non "BT" mantiene unità flashing. The tornerà alla modalità precedente.

## AVVERTENZA









### Istruzioni da seguire per un uso sicuro

• Leggere attentamente il presente manuale prima di usare il disco e i componenti del sistema. Contiene istruzioni su come utilizzare il prodotto in modo sicuro ed efficace. Caliber non è responsabile di eventuali problemi causati dal mancato rispetto delle istruzioni contenute nel presente manuale.



## AVVERTENZA

**QUESTO SIMBOLO INDICA ISTRUZIONI IMPORTANTI. IL MANCATO RISPETTO DI TALI ISTRUZIONI PUÒ PROVOCARE DANNI ALLE PERSONE E ALLE COSE.**

-  **Non attivare alcuna funzione che possa distrarre dalla guida sicura del veicolo.**  
Qualsiasi funzione che richieda un'attenzione prolungata deve essere attivata solo con il veicolo in sosta. Fermare sempre il veicolo in un'area sicura prima di attivare tali funzioni. Il mancato rispetto di queste indicazioni potrebbe causare incidenti.
-  **Tenere il volume a un livello che consenta di sentire i rumori provenienti dall'esterno del veicolo durante la guida.**  
Un livello di volume eccessivo, in grado di coprire suoni come le sirene dei veicoli di emergenza o i segnali stradali di avvertimento (passaggi a livello e così via), può essere pericoloso e potrebbe provocare incidenti. L'ASCOLTO AD ALTO VOLUME ALL'INTERNO DELL'AUTO POTREBBE ANCHE CAUSARE DANNI ALL'UDITO.
-  **Non smontare o alterare.**  
Il mancato rispetto di questa indicazione potrebbe provocare incidenti, incendi o scosse elettriche.
-  **Utilizzare solo su veicoli con messa a terra negativa da 12 V.**  
In caso di dubbi, consultare il proprio rivenditore. Il mancato rispetto di questa indicazione potrebbe provocare incendi e così via.
-  **Tenere i componenti di piccole dimensioni, come le viti, fuori dalla portata dei bambini.**  
Se ingeriti, potrebbero provocare gravi infortuni. In caso di ingerimento, consultare immediatamente un medico.
-  **Usare fusibili di ricambio dell'ampereaggio corretto.**  
Il mancato rispetto di questa indicazione potrebbe causare incendi o scosse elettriche.
-  **Non bloccare ventole né ostruire pannelli di aerazione.**  
Il mancato rispetto di questa indicazione potrebbe causare il surriscaldamento interno e provocare incendi.
-  **Utilizzare il prodotto su veicoli con batteria da 12 V.**  
Un utilizzo diverso da quello indicato potrebbe provocare incendi, scosse elettriche o infortuni.
-  **Interrompere immediatamente l'utilizzo in caso di problemi.**  
Il mancato rispetto di questa indicazione potrebbe provocare danni alle persone o al prodotto. Per la riparazione, rivolgersi al rivenditore autorizzato Caliber o al più vicino Centro di assistenza Caliber.

### Pulizia del prodotto.

Per la pulizia periodica del prodotto, utilizzare un panno asciutto e morbido. Per rimuovere macchie più resistenti, inumidire il panno solo con acqua. Qualunque altro prodotto potrebbe rovinare la vernice o danneggiare la plastica.

### Temperatura.

Assicurarsi che la temperatura all'interno del veicolo sia compresa tra +45 °C (+113 °F) e 0 °C (+32 °F) prima di accendere l'unità

### Manutenzione.

In caso di problemi, non tentare di riparare l'unità autonomamente. Per la riparazione, rivolgersi al rivenditore autorizzato Caliber o al più vicino Centro di assistenza Caliber.

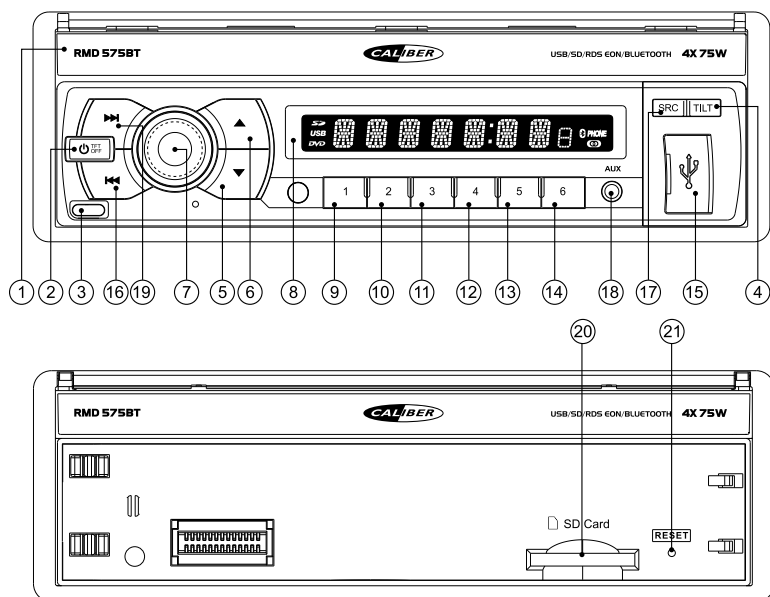

- 1. **TFT monitor:** Slide-in/out motorizada de 7" TFT-LCD de pantalla táctil
- 2. **POWER / TFT:** - Unidad de encendido/apagado  
- TFT retroiluminación ON/OFF
- 3. **REL:** Desconecte el botón frontal
- 4. **TILT:** Apertura / cierre del monitor TFT
- 5/6. **▲ / ▼** Ángulo del monitor TFT (4 pasos)
- 7. **VOL / audio menu:** - Ajuste el volumen (rotatorio)  
- Ajuste de audio \* (empujar para entrar)  
\* sólo está disponible cuando no se selecciona EQ
- 8. **Pantalla LCD:** Muestra la pista/estación de información
- 9. **#1:** Preestablecido #1
- 10. **#2:** Preestablecido #2
- 11. **#3:** Preestablecido #3
- 12. **#4:** Preestablecido #4
- 13. **#5:** Preestablecido #5
- 14. **#6:** Preestablecido #6
- 15. **USB Slot**
- 16. **K<<:** Búsqueda automática / pista anterior
- 17. **SRC:** Elegir entre Radio/USB/SD/AUX/Bluetooth
- 18. **AUX IN socket:** Adecuado para jack de 3,5 mm
- 19. **P>>:** Búsqueda automática / pista siguiente
- 20. **SD Card Slot**
- 21. **RESET:** Restablecer la unidad a los valores de fábrica

## Mando a distancia:

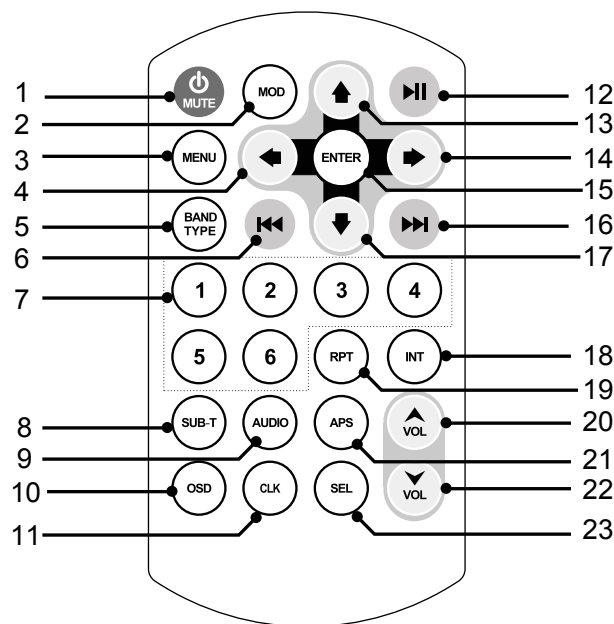

- 1. **⏻ / MUTE:** Espera (pulsación larga)  
Silencia las salidas de audio
- 2. **MODE:** Elegir entre Radio/USB/SD/AUX/DAB/Bluetooth
- 3. **MENU** Ajustes
- 4. **⬅:** Mueva el cursor hacia la izquierda
- 5. **OK:** Seleccionar o elegir
- 6. **⬅:** Mueva el cursor hacia la izquierda
- 7. **⬇:** Mueva el cursor hacia abajo
- 8. **AUDIO:** Cambiar el método de salida de audio
- 9. **APS / RPT:** Auto buscar y almacenar las seis emisoras más fuertes / repetición
- 10. **BAND / TYPE:** Elija entre FM1, FM2, FM3, AM1 y AM2 / Seleccione el tipo
- 11. **CLK:** Muestra el reloj en la pantalla chica
- 12. **⏸:** Reproducir/Pausa
- 13. **⬆:** Mueva el cursor arriba
- 14. **➡:** Mover a la derecha del cursor
- 15. **ENTER:** Select or enter
- 16. **⏮:** Búsqueda automática / pista siguiente
- 17. **⬇:** Mueva el cursor hacia abajo
- 18. **INT** Reproducir introducción
- 19. **RPT:** repetición
- 20. **VOL +:** Subir volumen
- 21. **APS:** Auto buscar y almacenar las seis emisoras más fuertes
- 22. **VOL -:** Bajar volumen
- 23. **SEL:** Tecla selectora de sonido

## DUALIZACIÓN:

Active el *Bluetooth* de su teléfono móvil, y busque los dispositivos disponibles. Seleccione "RMD575BT Caliber", clave de acceso "0000". Si tiene éxito conectado "BT" se ilumina, si no "BT" mantiene la unidad flashing. The volverá al modo anterior.



## ADVERTENCIA

### Puntos a tener en cuenta para un uso seguro

• Lea atentamente este manual antes de utilizar este disco y los componentes del sistema. Contienen instrucciones sobre cómo utilizar este producto de manera segura y efectiva. Caliber no se responsabiliza de problemas derivados del incumplimiento de las instrucciones contenidas en este manual.





## ADVERTENCIA

**Este símbolo significa que son instrucciones importantes. Hacer caso omiso de ellas puede resultar en lesiones o daños materiales a la propiedad.**

 **No lleve a cabo ninguna acción que aleje su atención de la conducción segura de su vehículo.** Cualquier función que requiera atención prolongada debe llevarse a cabo solo después de haber detenido completamente el vehículo. Detenga el vehículo siempre en una ubicación segura antes de llevar a cabo estas funciones o acciones. No hacerlo puede provocar accidentes.

 **Mantenga el volumen de audio a un nivel que le permita oír los ruidos de fuera mientras conduce.** Los niveles de audio demasiado altos que tapan el sonido de las sirenas de los vehículos de emergencia o de las señales de advertencia en carretera (cruce de trenes, etc.) pueden ser peligrosos y provocar accidentes. ESCUCHAR AUDIO A UN VOLUMEN ALTO DENTRO DE UN COCHE PUEDE PROVOCAR LESIONES AUDITIVAS.

 **No desmonte ni modifique el producto.** Hacerlo puede provocar accidentes, fuego o choques eléctricos.

 **Utilícelo solo con vehículos de 12 voltios y conexión a tierra negativa** (Consulte a su distribuidor si no está seguro). No hacerlo puede provocar incendios, etc.

 **Mantenga objetos pequeños, como tornillos, fuera del alcance de los niños.** Mantenga objetos pequeños, como tornillos, fuera del alcance de los niños.

 **Utilice el amperaje correcto cuando cambie los fusibles.** No hacerlo puede provocar fuego o choques eléctricos.

 **No bloquee respiraderos ni paneles de radiadores.** Hacerlo puede provocar que se caliente el interior y se produzca fuego.

 **Utilice este producto con aplicaciones móviles de 12 V.** Utilizarlo para un propósito diferente del fin para el que fue diseñado puede provocar fuego, choques eléctricos y otras lesiones.

 **Interrumpa inmediatamente su uso si surge algún problema.** No hacerlo podría provocar lesiones personales y daños en el producto. Devuélvalo a su distribuidor de Caliber autorizado o al centro de servicio de Caliber más cercano para que lo reparen.

### Limpieza del producto

Utilice un trapo seco y suave para la limpieza periódica del producto. En caso de manchas más severas, humedezca el trapo con agua solo. Cualquier otra sustancia podría disolver la pintura o dañar el plástico.

### Temperatura.

Asegúrese de que la temperatura dentro del vehículo se encuentra entre +45 °C (+113 °F) y 0 °C (+32 °F) antes de encender la unidad.

### Mantenimiento.

Si se encuentra con algún problema, no intente reparar la unidad usted mismo. Llévela a su distribuidor de Caliber o a la estación de servicio de Caliber más cercana para que la reparen.

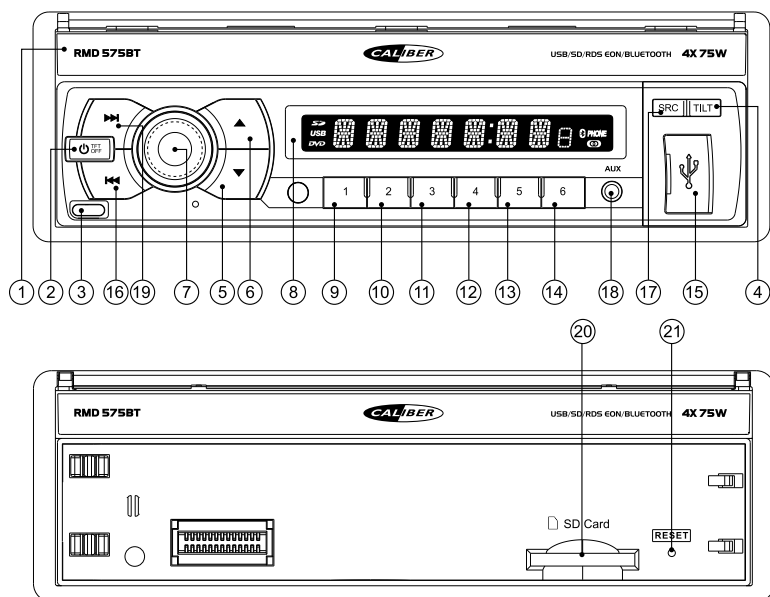

- 1. **TFT monitor:** Abertura e fecho do monitor  
Monitor tátil de 7" TFT
- 2. **POWER / TFT:** - Ligar e desligar  
- TFT retroiluminação ON/OFF
- 3. **REL:** Botão de remoção do painel frontal
- 4. **TILT:** Abrir / fechar o monitor
- 5/6. **▲ / ▼** Ângulo do monitor TFT (4 passos)
- 7. **VOL / audio menu:** - Ajustar o volume (rotativo)  
- Ajuste de áudio \* (empurrar para entrar)  
\* disponível apenas quando não EQ é selecionado
- 8. **LCD Screen:** Mostra faixa e informação da estação
- 9. **#1:** Memória Nº 1
- 10. **#2:** Memória Nº 2
- 11. **#3:** Memória Nº 3
- 12. **#4:** Memória Nº 4
- 13. **#5:** Memória Nº 5
- 14. **#6:** Memória Nº 6
- 15. **USB Slot**
- 16. **⏮:** Pesquisa automática / faixa anterior
- 17. **SRC:** Escolha entre Rádio/USB/SD/Auxiliar/*Bluetooth*
- 18. **AUX IN socket:** Entrada Jack 3,5mm
- 19. **⏭:** Pesquisa automática / faixa seguinte
- 20. **SD Card Slot**
- 21. **RESET:** Restaurar as definições de fabrica

## Controle remoto:

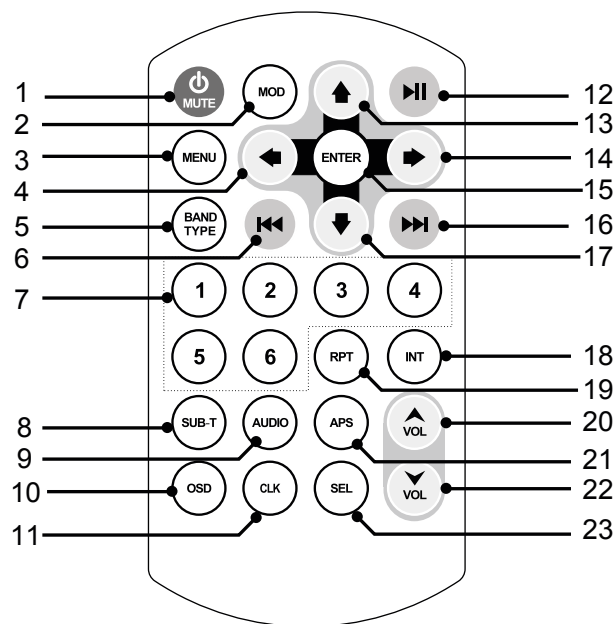

- 1. **⏻ / MUTE:** Standby (pressão longa)  
Tirar o som (Mute) das saídas de áudio
- 2. **MODE:** Escolha entre Rádio/USB/SD/AUX/DAB/*Bluetooth*
- 3. **MENU** Configurações
- 4. **⬅:** Mover cursor para esquerda
- 5. **BAND / TYPE:** Escolha entre FM1, FM2, FM3  
AM1 e AM2 / Selecione o tipo de
- 6. **⏮:** Pesquisa automática / faixa seguinte
- 7. **No. 0-6:** Botões numéricos
- 8. **SUB-T:** Sub títulos on/off e escolha de lingua
- 9. **AUDIO:** Alterar o método de saída de áudio
- 10. **OSD:** Botão para exibição da informação estatística do disco aumenta/reduz o brilho
- 11. **CLK:** Mostrar relógio display pequeno
- 12. **⏪:** Play / pausa
- 13. **⬆:** Mover cursor para cima
- 14. **➡:** Mover cursor para a direita
- 15. **ENTER:** Select or enter
- 16. **⏭:** Pesquisa automática / faixa anterior
- 17. **⬇:** Mover cursor para baixo
- 18. **INT** Reproduzir introduções
- 19. **RPT:** Repetir
- 20. **VOL +:** Volume acima
- 21. **APS:** Busca automática e memorizar as 6 estações mais fortes
- 22. **VOL -:** Volume para baixo
- 23. **SEL:** Tecla de seleção de som

## UNIR:

Active o *Bluetooth* no seu telemóvil, e procure os dispositivos disponíveis. Selecione "RMD575BT Caliber", password "0000".

Se for bem sucedido ligado "BT" estiver acesa, se não "BT" mantém unidade flashing. The vai voltar ao modo anterior.

## ATENÇÃO









### Pontos a observar para uma utilização segura.

• Leia atentamente este manual antes de usar este CD e os componentes do sistema. Eles contêm instruções sobre como utilizar este produto de forma segura e eficaz. A marca Caliber não poderá ser responsabilizada por problemas resultantes da inobservância das instruções contidas neste manual.



## ATENÇÃO

**Este símbolo significa instruções importantes. O não cumprimento das mesmas pode resultar em ferimentos ou danos à propriedade material.**

-  **Não utilize qualquer função que o faça distrair-se de uma condução segura.**  
Qualquer função que requeira a sua atenção prolongada só deve ser realizado após estar parado. Pare sempre o veículo num local seguro antes de executar essas funções. Caso não o faça, poderá provocar um acidente grave.
-  **Mantenha o volume a um nível onde você ainda pode ouvir os ruídos externos durante a condução.**  
Níveis de volume excessivos que possam sobrepor-se aos sons exteriores como sirenes de veículos de emergência ou sinais de alerta estrada (passagens de nível, etc) podem ser perigosos e pode resultar em um acidente. Níveis de volume elevados também podem causar problemas de AUDIÇÃO.
-  **Não desmonte ou altere.**  
Fazer isso pode resultar em um acidente, incêndio ou choque elétrico.
-  **Use apenas em carros com 12V volts.**  
(Verifique com o revendedor se não tiver a certeza.) Não fazer isso pode resultar em incêndio, etc.
-  **Mantenha pequenos objetos como parafusos fora do alcance das crianças.**  
Engoli-los pode resultar em ferimentos graves. Em caso de ingestão, consulte um médico imediatamente.
-  **Use a amperagem correta ao substituir fusíveis.**  
Não fazer isso pode resultar em incêndio ou choque elétrico.
-  **Não bloqueie aberturas ou painéis do radiador.**  
Isso pode causar acumulação de calor e pode resultar em incêndio.
-  **Utilize este produto para aplicações móveis de 12V.**  
Utilização com outros aplicativos pode resultar em incêndio, choque elétrico ou outros ferimentos.
-  **Pare imediatamente a sua utilização se aparecer um problema.**  
Não fazer isso pode causar ferimentos ou danos ao produto. Devolva-o ao seu revendedor autorizado ou ao Centro de Assistência Caliber mais próximo para reparação.

### Limpeza do produto.

Use um pano seco e macio para a limpeza periódica do produto. Para manchas mais graves, por favor, humedecer o pano apenas com água. A utilização de qualquer outro produto poderá dissolver a pintura ou danificar o plástico.

### Temperatura.

Certifique-se de que a temperatura no interior do veículo é entre 45 ° C (113 ° F) e 0 ° C (32 ° F) antes de ligar o seu aparelho.

### Manutenção.

Se tiver problemas, não tente consertar o aparelho. Devolva-o ao seu revendedor Caliber ou a Central de Serviços da Caliber mais próximo para manutenção.

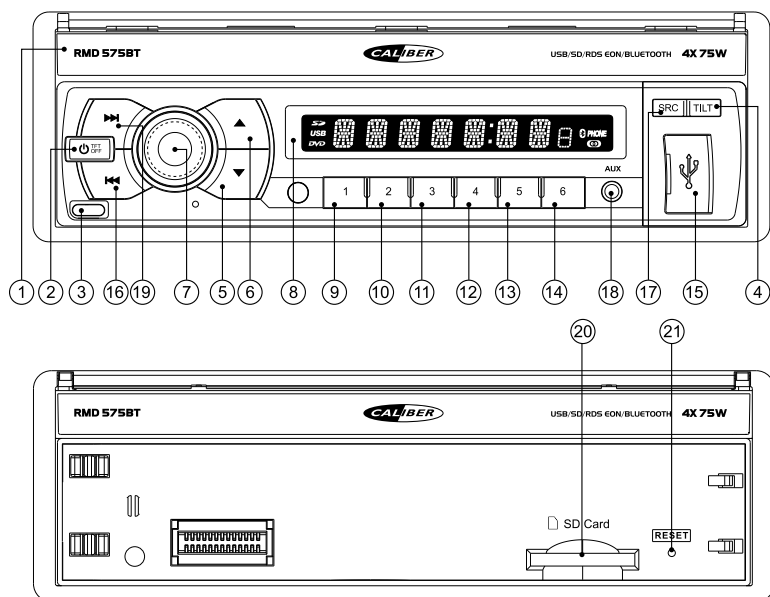

- 1. **TFT monitor:** Slide-in/out Motoriserad 7 "TFT-LCD pekskärm Passar till 3,5 mm
- 2. **POWER / TFT:** - Enhet Ström  
- TFT bakgrundsbelysning PÅ / AV
- 3. **REL:** Enhet Ström / Stäng av ljud-utgångar
- 4. **TILT:** Öppna/stänga TFT-skärm
- 5/6. **▲ / ▼** TFT-skärm vinkel (4 steg)
- 7. **VOL / audio menu:** - Justera volymen (roterande)  
- Justera ljud \* (tryck för att komma in)  
\* Endast tillgängligt när ingen EQ är vald
- 8. **LCD Screen:** Visar spår / stationen info  
Koppla knapp fram till Öppna / stänga TFT-skärm
- 9. **#1:** Förinställda #1
- 10. **#2:** Förinställda #2
- 11. **#3:** Förinställda #3
- 12. **#4:** Förinställda #4
- 13. **#5:** Förinställda #5
- 14. **#6:** Förinställda #6
- 15. **USB-läsare**
- 16. **⏮:** Automatisk sökning / föregående spår
- 17. **SRC:** Välj mellan Radio/USB/SD/AUX/Bluetooth
- 18. **AUX IN** socket: Passar till 3,5 mm
- 19. **⏭:** Automatisk sökning / nästa spår
- 20. **SD-kortläsare**
- 21. **RESET:** Återställa enheten till fabriksinställningarna

## Fjärrkontroll:

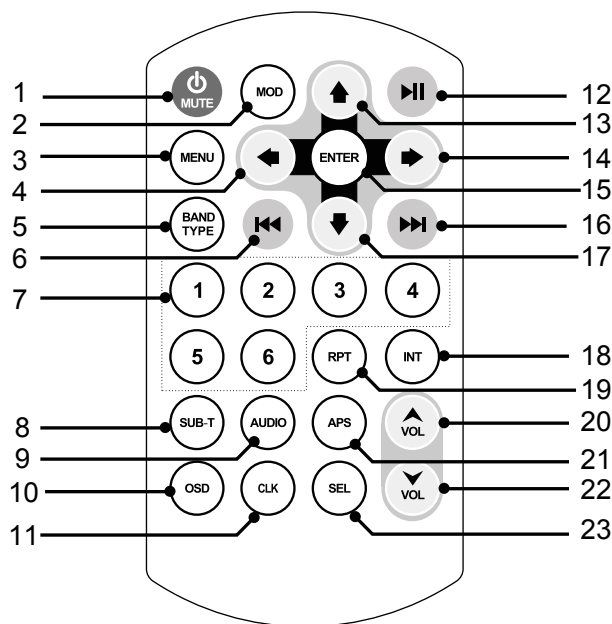

- 1. **⏻ / TYST:** Standby (långt tryck)  
Tysta ljudutgångar
- 2. **MODE:** Välj mellan  
Radio/USB/SD/AUX/Bluetooth
- 3. **MENY** **Inställningar**
- 4. **⬅:** Flytta markören till vänster
- 5. **BAND / TYPE:** Välj mellan FM1, FM2, FM3, AM1 och AM2 / Välj typ
- 6. **⏮:** Automatisk sökning / föregående spår
- 7. **No. 0-6:** Sifferknappar
- 8. **SUB-T:** Subtitle on/off and language choice
- 9. **AUDIO:** Ändra ljudutmatningsmetoden
- 10. **OSD:** Skärmknapp för statistisk skivinformation  
Öka/minska ljusstyrka
- 11. **CLK:** Visar klockan på den lilla skärmen
- 12. **▶||:** Play / Pause
- 13. **⬆:** Flytta markören uppåt
- 14. **➡:** Flytta markören åt höger
- 15. **ENTER:** Select or enter
- 16. **⏭:** Automatisk sökning / nästa spår
- 17. **⬇:** Flytta markören nedåt
- 18. **INT** Spela intron
- 19. **RPT:** Upprepa
- 20. **VOL +:** Volym upp
- 21. **APS:** Automatisk sökning och lagra de sex starkaste stationerna
- 22. **VOL -:** Volym ner
- 23. **VÄLJ:** Knapp för ljudval

## MATCHA:

Aktivera *BlueTooth* på er mobiltelefon, och sök för möjliga enheter. Välj "RMD575BT Caliber", lösenord "0000".

Om det lyckas är ansluten "BT" är tänd, om inte "BT" håller flashing. The enheten kommer att gå tillbaka till föregående läge.

## VARNING









### Punkter att notera för säker användning

• Läs manualen noga innan du använder skivan och systemkomponenterna. De innehåller instruktioner om hur du använder produkten på ett säkert och effektivt sätt. Caliber ansvarar inte för problem som uppstår av underlåtenhet att följa instruktionerna i manualen.



## VARNING

**DEN HÄR SYMBOLEN MARKERAR VIKTIG INFORMATION. ATT BORTSE FRÅN DESSA KAN LEDA TILL SKADOR PÅ PERSON ELLER EGENDOM.**

-  **Använd inte någon funktion som tar uppmärksamheten bort från ett säkert sätt att köra din bil.**  
Varje funktion som kräver din långvariga uppmärksamhet bör endast utföras efter att ha stannat helt. Stanna alltid fordonet på en säker plats innan dessa funktioner används. Underlåtenhet att göra detta kan resultera i en olycka.
-  **Håll volymen på en nivå där du fortfarande kan höra ljud utifrån när du kör.**  
För hög volym som döljer ljud som uttryckningsfordons-sirener eller vägsignaler (t.ex. järnväg-sövergångar) kan vara farligt och kan leda till en olycka. ATT LYSSNA PÅ FÖR HÖGA VOLYMER I EN BIL KAN OCKSÅ GE HÖRSELSKADOR.
-  **Ta inte isär eller ändra.**  
Det kan resultera i en olycka, brand eller elektriska stötar.
-  **Använd endast i bilar med 12 V negativ jordning.**  
(Kontrollera med din återförsäljare om du är osäker.) Underlåtenhet att göra detta kan resultera i brand m.m.
-  **Håll små föremål som skruvar utom räckhåll för barn.**  
Att svälja dessa kan leda till allvarliga skador. Vid förtäring, kontakta läkare omedelbart.
-  **Använd rätt amperetal vid byte av säkringar.**  
Underlåtenhet att göra detta kan leda till brand eller elektriska stötar.
-  **Blockera inte ventiler eller radiatorpaneler.**  
Det kan göra att värme alstras inuti apparaten och kan orsaka brand.
-  **Använd denna produkt för mobila 12 V applikationer.**  
Annan användning än avsett bruk kan leda till brand, elektriska stötar eller andra skador.
-  **Stoppa bruk omedelbart om ett problem visas.**  
Underlåtenhet att göra detta kan leda till personskadorna eller skador på produkten. Returnera den till en auktoriserad Caliber-återförsäljare eller närmaste Caliber-servicecenter för reparation.
- Produkt rengöring.**  
Använd en mjuk, torr trasa för att rengöra produkten. För svårare fläckar kan du blöta trasan med vatten (endast). Allt annat kan lösa upp färgen eller skada plasten.
- Temperatur.**  
Se till att temperaturen inuti fordonet är mellan +45 °C (+113 °F) och 0 °C (+32 °F) innan bilstereon slås på.
- Underhåll.**  
Om du har problem, försök inte reparera enheten själv. Kontakta istället din Caliber-återförsäljare eller närmaste Caliber-servicecenter för service.

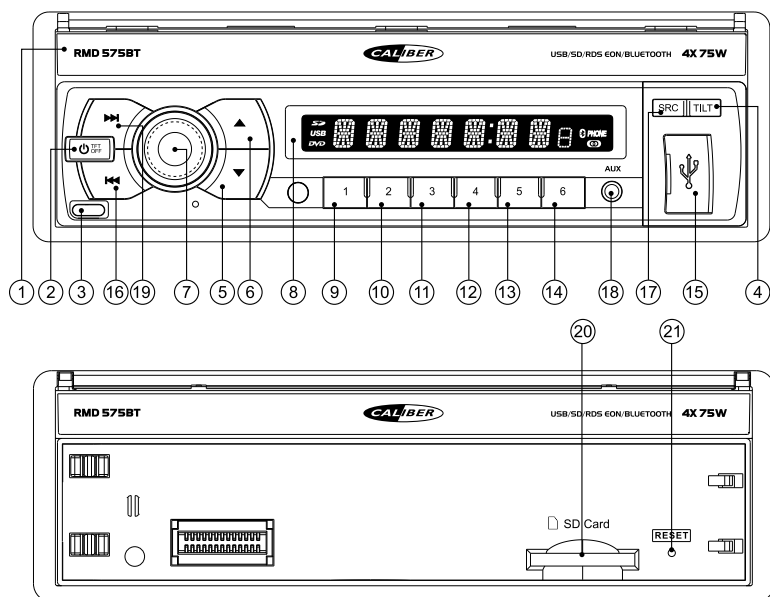

1. **TFT monitor:** Slide-in/out Silnikowe  
7" TFT-LCD ekran dotykowy
2. **POWER / TFT:** - Zasilacz  
- TFT podświetlenie ON / OFF
3. **REL:** Odłącz przycisku na przedniej
4. **TILT:** Otwierania / zamykania monitor TFT
- 5/6. **▲ / ▼** Kąt nachylenia monitora TFT (4 stopnie)
7. **VOL / audio menu:** - Regulacja głośności (pokrętko)  
- Regulacja dźwięku \* (naciśnij, aby wejść)  
\* dostępne tylko wtedy, gdy zostanie wybrany żaden EQ
8. **LCD Screen:** Wyświetla utwór / stacja informacji
9. **#1:** Ustawienie #1
10. **#2:** Ustawienie #2
11. **#3:** Ustawienie #3
12. **#4:** Ustawienie #4
13. **#5:** Ustawienie #5
14. **#6:** Ustawienie #6
15. **Czytnik USB**
16. **⏮:** Automatyczne wyszukiwanie / poprzedni utwór
17. **SRC:** Wybierz między  
Radio/USB/SD/AUX/Bluetooth
18. **AUX IN socket:** Nadaje się do 3,5 mm jack
19. **⏭:** Automatyczne wyszukiwanie / następny utwór
20. **Czytnik kart SD**
21. **RESET:** Zresetować urządzenie do ustawień fabrycznych

## Pilot:

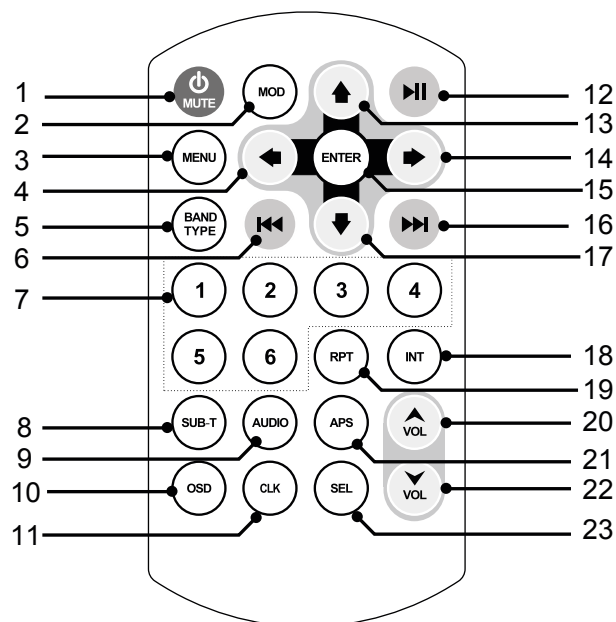

1. **⏻ / MUTE:** Tryb czuwania (przytrzymać wciśnięty)  
Wyciszenie wyjść audio
2. **MODE:** Wybierz między  
Radio/USB/SD/DAB/AUX/Bluetooth
3. **MENU** Ustawienia
4. **⬅:** Przesuń kursor w lewo
5. **BAND / TYPE:** Wybierz pomiędzy FM1, FM2, FM3,  
AM1 i AM2 / Wybierz typ
6. **⏮:** Automatyczne wyszukiwanie  
/ poprzedni utwór
7. **No. 0-6:** Przycisków numerycznych
8. **SUB-T:** Wyłącz napisy i język
9. **AUDIO:** Zmiana metody wyjścia audio
10. **OSD:** Przycisk wyświetlania informacji statystycznych  
Regulacja jasności ekranu
11. **CLK:** Pokazuje zegar na małym ekranie
12. **⏸:** Play / Pause
13. **⬆:** Przesuwa kursor w górę
14. **➡:** Przesunąć kursor w prawo
15. **ENTER:** Select or enter
16. **⏭:** Automatyczne wyszukiwanie  
/ następny utwór
17. **⬇:** Przesunięcie kursora w dół
18. **INT** Odtwarzanie powitania
19. **RPT:** Powtórz
20. **VOL +:** Objętość w górę
21. **APS:** Automatyczne wyszukiwanie i zapisywanie  
sześciu najsilniejszych stacji
22. **VOL -:** Objętość w dół
23. **SEL:** Przycisk wyboru brzmienia

## SYNCHRONIZACJA:

Włącz *Bluetooth* w telefonie komórkowym i wyszukać dostępne urządzenia. Wybierz "RMD575BT Caliber", hasło "0000".

Jeśli zakończy się pomyślnie połączony "BT" świeci się, jeśli nie "BT" trzyma urządzenie flashing. The powróci do poprzedniego trybu.

## OSTRZEŻENIE









### Wskazówki bezpiecznego użytkowania

• Uważnie przeczytać niniejszą instrukcję przed rozpoczęciem korzystania z niniejszej płyty oraz komponentów systemu. Zawierają one instrukcje dotyczące korzystania z niniejszego produktu w sposób skuteczny oraz bezpieczny. Firma Caliber nie ponosi odpowiedzialności za skutki wynikające z niezastosowania się do wskazówek zawartych w niniejszej instrukcji.



## OSTRZEŻENIE

**Ten symbol oznacza ważne instrukcje. Niezastosowanie się do takich instrukcji może spowodować obrażenia ciała lub zniszczenie mienia.**

-  **Nie używać żadnych funkcji, które odwracają uwagę od bezpiecznego prowadzenia pojazdu.** Każdą czynność wymagającą dłuższego skupienia uwagi należy wykonywać dopiero po całkowitym zatrzymaniu pojazdu. Przed przystąpieniem do wykonywania takich czynności zawsze zatrzymać pojazd w bezpiecznym miejscu. Niezastosowanie się może doprowadzić do wypadku.
  -  **Podczas jazdy utrzymywać ciszę na poziomie, przy którym możliwe jest usłyszenie odgłosów z zewnątrz pojazdu.** Zbyt wysokie natężenie dźwięku, które uniemożliwia kierowcy usłyszenie sygnałów takich jak: dźwięki syreny pojazdów ratunkowych lub sygnałów ostrzegawczych (np. przy przejeździe kolejowym), może stanowić zagrożenie i doprowadzić do wypadku. **GŁOŚNE SŁUCHANIE MUZYKI W SAMOCHODZIE MOŻE BYĆ RÓWNIEŻ PRZYCZYNĄ USZKODZENIA SŁUCHU.**
  -  **Nie należy demontować ani modyfikować.** Może to doprowadzić do wypadku, pożaru lub porażenia prądem elektrycznym.
  -  **Stosować tylko w samochodach z ujemnym uziemieniem 12 V.** (W razie wątpliwości skontaktować się ze sprzedawcą) Niezastosowanie się do tego zalecenia może spowodować pożar itp.
  -  **Trzymać małe przedmioty, takie jak śruby, w miejscu niedostępnym dla dzieci.** Połknięcie może spowodować poważne obrażenia. W przypadku połknięcia, natychmiast skonsultować się z lekarzem.
  -  **Używać odpowiedniego natężenia prądu podczas wymiany bezpieczników.** Niezastosowanie się do tego zalecenia może doprowadzić do pożaru lub porażenia prądem elektrycznym.
  -  **Nie zastaniać otworów wentylacyjnych lub paneli grzewczych.** Może to spowodować nagrzanie wnętrza urządzenia oraz pożar.
  -  **Produkt stosować jedynie do mobilnych zastosowań 12 V.** Stosowanie do celów innych niż zalecane może doprowadzić do pożaru, porażenia prądem elektrycznym lub innych obrażeń.
- Natychmiast wyłączyć, gdy wystąpi problem podczas korzystania z produktu.**  
Niezastosowanie się do tego zalecenia może spowodować obrażenia ciała lub uszkodzenie produktu. Produkt zwrócić do autoryzowanego dystrybutora firmy Caliber lub najbliższego centrum serwisowego Caliber.
- Czyszczenie produktu.**  
Używać miękkiej suchej szmatki do okresowego czyszczenia produktu. W przypadku poważniejszych zabrudzeń, szmatkę należy zwilżyć wodą. Wszystkie inne ciecze mogą spowodować rozpuszczenie lakieru lub uszkodzenie plastikowej obudowy.
- Temperatura.**  
Przed włączeniem urządzenia upewnić się, że temperatura wewnątrz pojazdu znajduje się w przedziale od 0 °C (+32 °F) do 45 °C (+113 °F).
- Konserwacja.**  
W przypadku problemów, nie należy podejmować samodzielnej naprawy urządzenia. Należy zwrócić się do przedstawiciela firmy Caliber lub najbliższego centrum serwisowego Caliber.

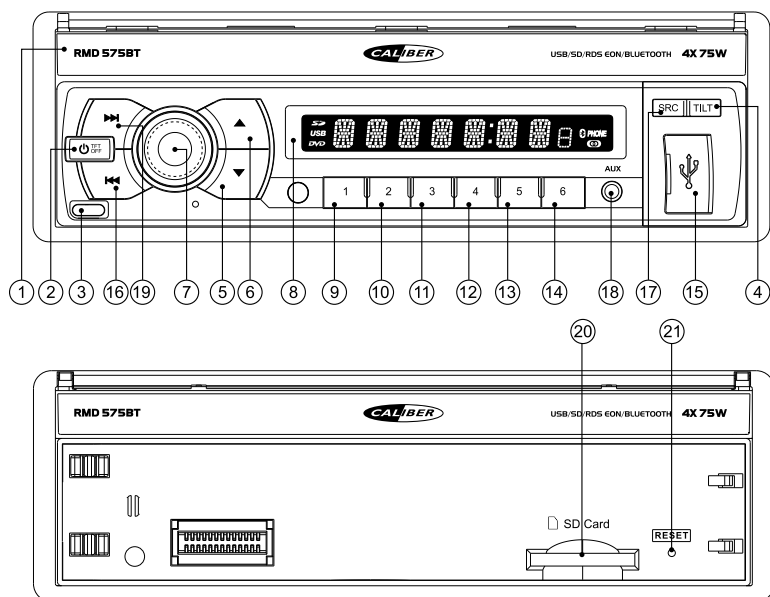

## Dialkové ovládanie:

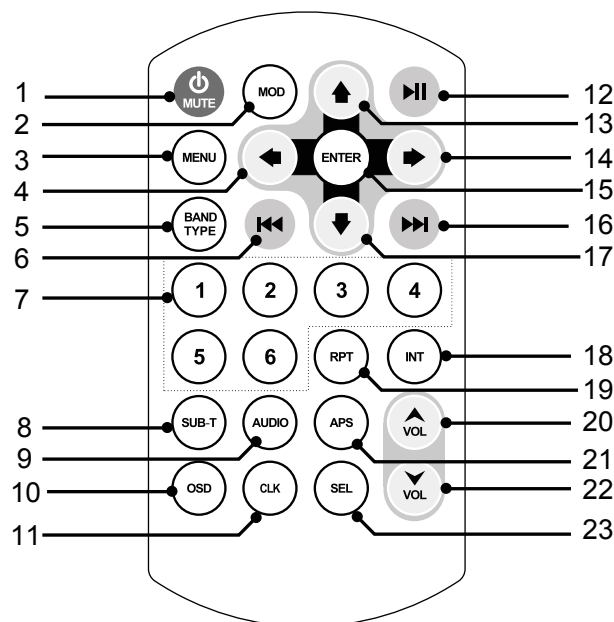

1. **TFT monitor:** TFT: slide-in/out Motorizované  
7 "TFT-LCD dotykový displej
2. **POWER / TFT:** - Napájacie  
- TFT podsvietenia ON/OFF
3. **REL:** Tlačidlo Odpojiť predné
4. **TILT:** Otvorenie / zatvorenie TFT monitor
- 5/6. **▲ / ▼** Uhol TFT monitor (4 stupne)
7. **VOL / audio menu:** - Nastavenie hlasitosti (rotačný)  
- Nastavenie zvuku \* (push to enter)  
\* K dispozícii iba vtedy, keď je vybraný žiadny EQ
8. **LCD Screen:** Zobrazuje skladby / stanice info
9. **#1:** Prednastavené #1
10. **#2:** Prednastavené #2
11. **#3:** Prednastavené #3
12. **#4:** Prednastavené #4
13. **#5:** Prednastavené #5
14. **#6:** Prednastavené #6
15. **USB čítačka**
16. **⏮:** Automatické vyhľadávanie / predchádzajúca stopa
17. **SRC:** Vyberte si medzi  
Rádio/USB/SD/AUX/Bluetooth
18. **AUX IN socket:** Vhodné pre 3,5 mm jack
19. **⏭:** Automatické vyhľadávanie / nasledujúca skladba
20. **SD Card Reader**
21. **RESET:** Resetovať do továrenského nastavenia

1. **⏻ / MUTE:** Pohotovostný režim (dlhé stlačenie)  
Vypnutie zvuku
2. **MODE:** Vyberte si medzi  
Rádio/USB/SD/DAB/AUX/Bluetooth
3. **MENU** Nastavenia
4. **⬅:** Pohyb kurzora doľava
5. **BAND / TYPE:** Vyberte si medzi FM1, FM2, FM3,  
AM1 a AM2 / Vyberte typ
6. **⏮:** Automatické vyhľadávanie  
/ predchádzajúca stopa
7. **No. 0-6:** Číselné tlačidlá
8. **SUB-T:** Zapnutie/vypnutie titulkov a jazyk
9. **AUDIO:** Zmena spôsobu zvukového výstupu
10. **OSD:** Tlačidlo zobrazenia štatistických informácií  
in/de – potláča jas
11. **CLK:** Zobrazuje čas na malé obrazovke
12. **⏸:** Play / Pause
13. **⬆:** Pohybný kurzorom hore
14. **➡:** Move cursor right
15. **ENTER:** Select or enter
16. **⏭:** Automatické vyhľadávanie  
/ nasledujúca skladba
17. **⬇:** Presuňte kurzorom dole
18. **INT** Prehranie predohry
19. **RPT:** Opakovanie
20. **VOL +:** Objem hore
21. **APS:** Automatické vyhľadávanie a uloženie šiestich  
najsilnejších staníc
22. **VOL -:** Objem dole
23. **SEL:** Tlačidlo výberu zvuku

## PÁROVANIE:

Aktivujte *Bluetooth* na svojom mobilnom telefóne, a vyhľadanie dostupných zariadení. Vyberte "RMD575BT Caliber", heslo "0000".  
Ak budú úspešní pripojený "BT" svietí, ak nie "BT" udržuje flashing. The Prístroj sa prepne späť do predchádzajúceho režimu.



## VAROVANIE









Body, ktoré je potrebné dodržiavať pre bezpečnú prevádzku

• Pred použitím tohto disku a komponentov systému si pozorne prečítajte túto príručku. Obsahujú pokyny, ako používať tento výrobok bezpečným a efektívnym spôsobom. Spoločnosť Caliber nepreberá zodpovednosť za problémy, ktoré vyplývajú z nedodržiavania pokynov v tejto príručke.



### VAROVANIE

**Tento symbol znamená dôležité pokyny. Ak im nebudete venovať pozornosť, bude to viesť k poraneniu alebo materiálnemu poškodeniu majetku.**

-  **Nevykonaвайте žiadnu funkciu, ktorá odvedie vašu pozornosť od bezpečného šoférovania vášho vozidla.**  
Akákoľvek funkcia, ktorá vyžaduje dlhšiu pozornosť môže byť vykonávaná až po úplnom zastavení. Pred vykonávaním týchto funkcií vozidlo vždy odstavte na bezpečnom mieste. Nedodržanie tohto pokynu môže viesť k nehode.
-  **Hlasitosť udržiavajte na takej úrovni, aby ste počas jazdy stále počuli vonkajšie zvuky.**  
Nadmerné úrovne hlasitosti, ktoré prekrývajú zvuky, ako sú napríklad sirény pohotovostných vozidiel alebo cestné výstražné signály (križovania vlakov, atď.) môžu byť nebezpečné a môžu viesť k nehode. **POČÚVANIE PRI VYSOKÝCH ÚROVNIACH HLASITOSTI VO VOZIDLO MÔŽE TIEŽ SPÔSOBIŤ POŠKODENIE SLUCHU.**
-  **Zariadenie nerozoberajte ani neupravujte.**  
Ak tak urobíte, môže to viesť k nehode, požiaru alebo poraneniu elektrickým prúdom.
-  **Používajte len vo vozidlách s 12 voltovým negatívnym uzemnením.**  
(Ak si nie ste istí, kontaktujte svojho predajcu.) Nedodržanie tohto pokynu môže viesť k požiaru, atď.
-  **Malé predmety, ako napríklad skrutky, udržiavajte mimo dosahu detí.**  
Ich prehltnutie môže viesť k vážnemu poraneniu. Po prehltnutí okamžite kontaktujte lekára.
-  **Pri výmene poistiek použite správnu ampérovú charakteristiku.**  
Nedodržanie tohto pokynu môže viesť k požiaru alebo poraneniu elektrickým prúdom.
-  **Neblokujte vetracie otvory alebo panely chladiča.**  
Ak tak urobíte, môže to viesť k nahromadeniu tepla vo vnútri, čo môže viesť k požiaru.
-  **Tento výrobok používajte pre mobilné 12 V aplikácie.**  
Iné, ako stanovené použitie môže viesť k požiaru, poraneniu elektrickým prúdom alebo inému poraneniu
-  **Ak sa vyskytne problém, okamžite ukončite použitie.**  
Nedodržanie tohto pokynu môže spôsobiť poranenie osôb alebo poškodenie výrobku. Výrobok odneste na opravu vášmu autorizovanému predajcovi spoločnosti Caliber alebo do servisného strediska spoločnosti Caliber.

#### Čistenie výrobku.

Na pravidelné čistenie výrobku používajte mäkkú, suchú látku. Pri silnejších škvrách navlhčite látku len vodou. Čokoľvek iné by mohlo rozpustiť farbu alebo poškodiť plast.

#### Teplota.

Skôr, ako zapnete jednotku sa uistite, že teplota vo vnútri vozidla je medzi +45 °C a 0 °C.

#### Údržba.

Ak máte problémy, nepokúšajte sa opraviť jednotku sami. Výrobok vráťte vášmu predajcovi spoločnosti Caliber alebo v najbližšom servisnom stredisku spoločnosti Caliber na vykonanie servisných prác.

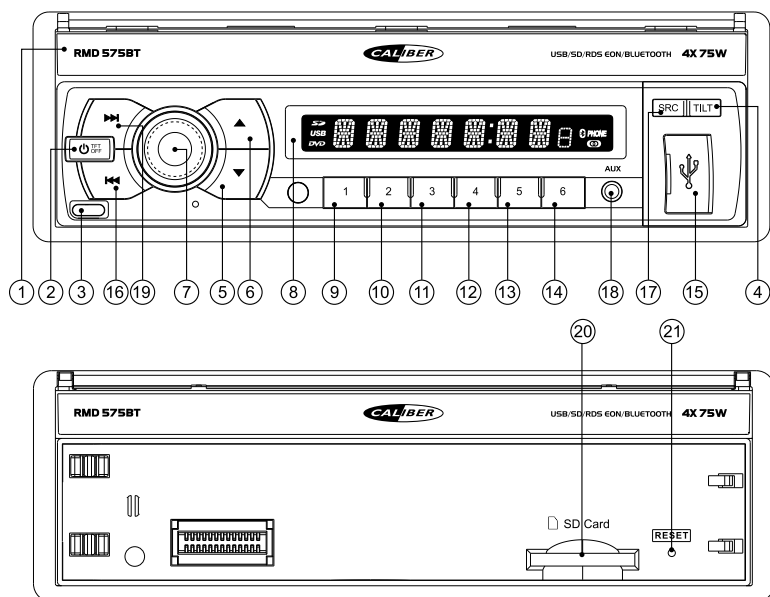

## Τηλεχειριστήριο:

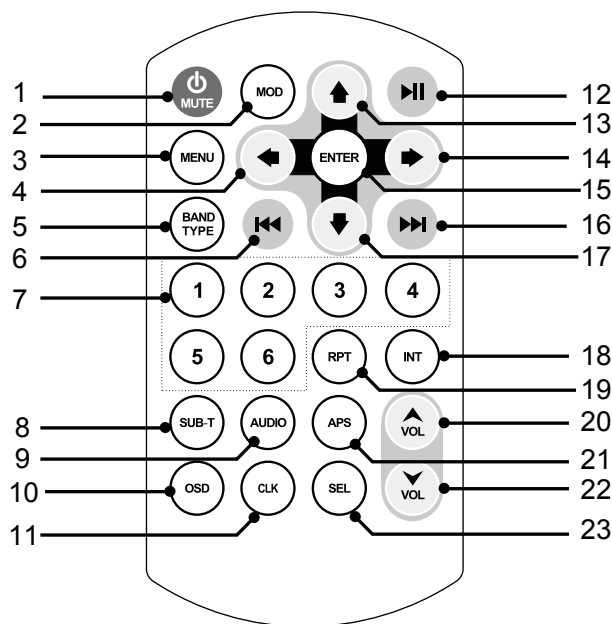

1. **TFT monitor:** Slide-in/out Μηχανοκίνητα  
7" TFT-LCD οθόνη αφής
2. **POWER / TFT:** - Ισχύς Μονάδας /  
- TFT φωτισμού ON/OFF
3. **REL:** Αποσύνδεση μπροστά κουμπί
4. **TILT:** Άνοιγμα / Κλείσιμο του TFT οθόνη
- 5/6. **▲ / ▼** Γωνία της οθόνης TFT (4 βήματα)
7. **VOL / audio menu:** - Ρυθμίστε την ένταση (περιστροφικό)  
- Ρύθμιση ήχου \* (push to enter)  
\* διατίθεται μόνο όταν έχει επιλεγεί καμία EQ
8. **LCD οθόνη:** Εμφανίζει κομμάτι / σταθμός πληροφορίες
9. **#1:** προκαθορισμένες #1
10. **#2:** προκαθορισμένες #2
11. **#3:** προκαθορισμένες #3
12. **#4:** προκαθορισμένες #4
13. **#5:** προκαθορισμένες #5
14. **#6:** προκαθορισμένες #6
15. **USB Slot**
16. **⏮:** Αυτόματη αναζήτηση / προηγούμενο κομμάτι
17. **SRC:** Επιλέξτε ανάμεσα  
Ραδιόφωνο/USB/SD/AUX/Bluetooth
18. **AUX IN socket:** Κατάλληλο για βύσμα 3,5 mm
19. **⏭:** Αυτόματη αναζήτηση / επόμενο κομμάτι
20. **SD Card Slot**
21. **RESET:** Επαναφορά της συσκευής στις εργοστασιακές

1. **⏻ / MUTE:** Αναμονή (παρατεταμένη πίεση)  
Σίγαση εξόδου ήχου
2. **MODE:** Επιλέξτε ανάμεσα  
Ραδιόφωνο/USB/SD/DAB/AUX/Bluetooth
3. **MENU** Ρυθμίσεις
4. **⬅:** Μετακίνηση του κέρσορα προς τα αριστερά
5. **BAND / TYPE:** Επιλέξτε ανάμεσα σε FM1, FM2, FM3,  
AM1 και AM2 / Επιλέξτε τύπο
6. **⏮:** Αυτόματη αναζήτηση / προηγούμενο κομμάτι
7. **No. 0-6:** Αριθμητικά πλήκτρα
8. **SUB-T:** Υπότιπλος on/off και τη γλώσσα
9. **AUDIO:** Αλλάξτε τη μέθοδο εξόδου ήχου
10. **OSD:** Κουμπί εμφάνισης στατιστικών πληροφοριών  
δίσκου Αύξηση/μείωση φωτεινότητας
11. **CLK:** Εμφανίζει το ρολόι στη μικρή οθόνη
12. **⏸:** Αναπαραγωγή / Παύση
13. **⬆:** Μετακίνηση κέρσορα πάνω
14. **➡:** Μετακίνηση κέρσορα προς τα δεξιά
15. **ENTER:** Select or enter
16. **⏭:** Αυτόματη αναζήτηση / επόμενο κομμάτι
17. **⬇:** Μετακίνηση δρομέα προς τα κάτω
18. **INT** Αναπαραγωγή εισαγωγής
19. **RPT:** επανάληψη
20. **VOL +:** Ογκος επάνω
21. **APS / RPT:** Αυτόματη αναζήτηση και αποθήκευση  
των έξι πιο δυνατούς σταθμούς / επανάληψη
22. **VOL - :** Ογκος κάτω
23. **SEL:** Κουμπί επιλογής ήχου

## ΣΥΓΧΡΟΝΙΣΜΟΣ:

Ενεργοποιήστε τη λειτουργία *Bluetooth* στο κινητό σας τηλέφωνο, και η αναζήτηση για διαθέσιμες συσκευές. Επιλέξτε "RMD575BT Caliber", τον κωδικό "0000". Αν είναι επιτυχής σύνδεση "BT" φωτίζεται, αν όχι «BT» κρατά flashing.  
The μονάδα θα επιστρέψει στην προηγούμενη κατάσταση.









**ΠΡΟΕΙΔΟΠΟΙΗΣΗ**

Σημεία που πρέπει να λάβετε υπόψη για την ασφαλή χρήση

• Διαβάστε προσεκτικά αυτό το εγχειρίδιο πριν χρησιμοποιήσετε αυτό το δίσκο και τα εξαρτήματά του συστήματος. Περιέχει οδηγίες για το πώς να χρησιμοποιήσετε το προϊόν με ασφαλή και αποτελεσματικό τρόπο. Η Caliber δεν είναι υπεύθυνη για προβλήματα που προκύπτουν από τη μη τήρηση των οδηγιών του παρόντος εγχειριδίου.

**ΠΡΟΕΙΔΟΠΟΙΗΣΗ**

**Αυτό το σύμβολο αναφέρεται σε σημαντικές οδηγίες. Η μη τήρηση μπορεί να προκαλέσει τραυματισμό ή υλικές ζημιές.**

-  **Μη χρησιμοποιείτε λειτουργία που αποσπά την προσοχή από την ασφαλή οδήγηση του οχήματός σας.**  
Σταματήστε το όχημα για να εκτελέσετε λειτουργίες που απαιτούν την παρατεταμένη προσοχή σας. Σταματήστε το όχημα σε ασφαλή θέση πριν εκτελέσετε αυτές τις λειτουργίες. Σε αντίθετη περίπτωση μπορεί να προκληθεί ατύχημα.
-  **Ρυθμίστε την ένταση του ήχου της μονάδας σε επίπεδο που σας επιτρέπει να ακούτε τους εξωτερικούς θορύβους ενώ οδηγείτε.**  
Τα υπερβολικά επίπεδα έντασης που καλύπτουν ήχους όπως σειρήνες ασθενοφόρων ή ηχητικά σήματα προειδοποίησης (διασταυρώσεις τρένων, κ.λπ.) μπορεί να είναι επικίνδυνα και μπορεί να προκληθεί ατύχημα. Η ΑΚΡΟΑΣΗ ΣΕ ΥΠΕΡΒΟΛΙΚΗ ΕΝΤΑΣΗ ΚΑΤΑ ΤΗΝ ΟΔΗΓΗΣΗ ΜΠΟΡΕΙ ΕΠΙΣΗΣ ΝΑ ΠΡΟΚΑΛΕΣΕΙ ΒΛΑΒΗ ΣΤΗΝ ΑΚΟΗ ΣΑΣ.
-  **Μην αποσυναρμολογείτε ή κάνετε τροποποιήσεις στη συσκευή.**  
Μπορεί να προκληθεί ατύχημα, πυρκαγιά ή ηλεκτροπληξία.
-  **Χρησιμοποιήστε τη μονάδα μόνο σε αυτοκίνητα με αρνητική γείωση 12 V.**  
(Συμβουλευτείτε το μεταπωλητή σας εάν δεν είστε σίγουροι.) Μπορεί να προκληθεί πυρκαγιά, κλπ.
-  **Κρατήστε μικρά αντικείμενα, όπως βίδες μακριά από τα παιδιά.**  
Μπορεί να προκληθεί σοβαρός τραυματισμός. Στην περίπτωση κατάποσης, συμβουλευτείτε αμέσως γιατρό.
-  **Χρησιμοποιήστε τη σωστή ονομαστική τιμή αμπερ όταν αλλάζετε ασφάλειες.**  
Σε διαφορετική περίπτωση μπορεί να προκληθεί πυρκαγιά ή ηλεκτροπληξία.
-  **Μην φράζετε τις οπές εξαερισμού ή το καλοριφέρ.**  
Μπορεί να συσσωρευτεί θερμότητα και να προκληθεί πυρκαγιά.
-  **Χρησιμοποιήστε αυτό το προϊόν σε εφαρμογές που χρησιμοποιούν τάση λειτουργίας 12 V.**  
Η χρήση για άλλη από την προοριζόμενη εφαρμογή μπορεί να προκαλέσει πυρκαγιά, ηλεκτροπληξία ή άλλου είδους τραυματισμό.
-  **Εάν εμφανιστεί πρόβλημα σταματήστε αμέσως να χρησιμοποιείτε το προϊόν.**  
Σε αντίθετη περίπτωση μπορεί να προκληθεί τραυματισμός ή βλάβη στο προϊόν. Επιστρέψτε το στον εξουσιοδοτημένο αντιπρόσωπο Caliber ή στο πλησιέστερο κέντρο σέρβις της Caliber για επίσκεψη.

**ΚΑΘΑΡΙΣΜΟΣ ΠΡΟΪΟΝΤΟΣ.**

Χρησιμοποιήστε ένα μαλακό, στεγνό πανί για τον καθαρισμό του προϊόντος. Για πιο δύσκολους λεκέδες, βρέξτε το πανί μόνο με νερό. Οποιαδήποτε άλλο προϊόν μπορεί να διαλύσει το χρώμα ή να καταστρέψει το πλαστικό.

**Θερμοκρασία.**

Βεβαιωθείτε ότι η θερμοκρασία στο εσωτερικό του οχήματος είναι μεταξύ +45 °C (+113 °F) και 0 °C (+32 °F) πριν βάλετε σε λειτουργία τη μονάδα.

**Συντήρηση.**

Μην επιχειρήσετε να επισκευάσετε τη μονάδα μόνοι σας. Επιστρέψτε την στον αντιπρόσωπο της Caliber ή στο πλησιέστερο κέντρο σέρβις Caliber για επίσκεψη.

# RMD 575BT QUICKSTART GUIDE

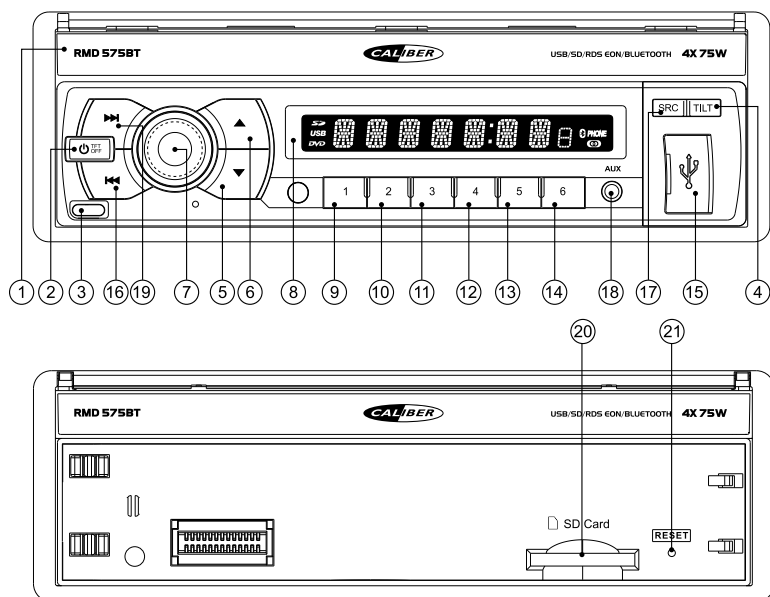

- 1. **TFT monitor:** Gemotoriseerd slide-in/out  
7" TFT-LCD touch screen
- 2. **POWER / TFT:** - Unit AAN/UIT  
- TFT verlichting AANUIT
- 3. **REL:** Ontkoppel knop voor voorpaneel
- 4. **TILT:** Openen/sluiten van de TFT monitor
- 5/6. **▲ / ▼** TFT monitor kijkhoek (4 stappen)
- 7. **VOL / audio menu:** - Volume (roterend)  
- Audio instellingen\* (knop indrukken)  
\* alleen beschikbaar als er geen EQ is geselecteerd
- 8. **LCD Screen:** Toont track/zender info
- 9. **#1:** Voorkeuze nr. 1
- 10. **#2:** Voorkeuze nr. 2
- 11. **#3:** Voorkeuze nr. 3
- 12. **#4:** Voorkeuze nr. 4
- 13. **#5:** Voorkeuze nr. 5
- 14. **#6:** Voorkeuze nr. 6
- 15. **USB lezer**
- 16. **⏮:** Automatisch zoeken / vorige track
- 17. **SRC:** Kies tussen Radio/USB/SD/AUX/Bluetooth
- 18. **AUX IN** socket: Geschikt voor 3.5mm jack plug
- 19. **⏭:** Automatisch zoeken / volgende track
- 20. **SD kaartlezer**
- 21. **RESET:** Reset de unit naar fabrieksinstellingen

## Afstandsbediening

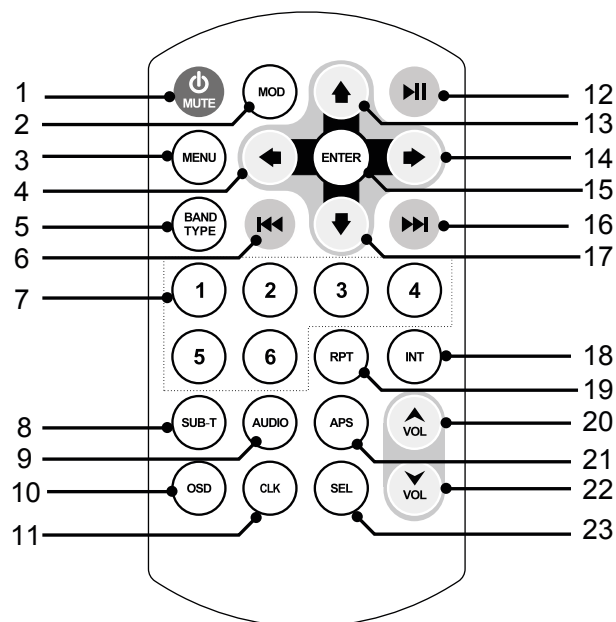

- 1. **⏻ / MUTE:** Standby (ingedrukt houden)  
Demp alle uitgaande audio
- 2. **MODE:** Kies tussen Radio/USB/SD/AUX/Bluetooth
- 3. **MENU** Instellingen
- 4. **⬅:** Beweeg cursor naar links
- 5. **BAND / TYPE:** Kies tussen FM1, FM2, FM3,  
AM1 en AM2 / Selecteer type
- 6. **⏮:** Automatisch zoeken / vorige track
- 7. **No. 0-6:** Numeriek knoppen
- 8. **SUB-T:** Ondertiteling aan/uit en taalkeuze
- 9. **AUDIO:** Wijzig de audioweergavemethode
- 10. **OSD** Statistical Disc Information Display knop;  
meer of minder helder scherm
- 11. **CLK:** Toont de klok op het kleine display
- 12. **▶||:** Play / Pause
- 13. **⬆:** Beweeg cursor omhoog
- 14. **➡:** Beweeg cursor naar rechts
- 15. **ENTER:** Select of enter
- 16. **⏭:** Automatisch zoeken / volgende track
- 17. **⬇:** Beweeg cursor omlaag
- 18. **INT** Speel intro's af
- 19. **RPT:** herhaalfunctie
- 20. **VOL +:** Volume harder
- 21. **APS:** Automatisch zoeken en opslaan van  
de 6 sterkste zenders
- 22. **VOL -:** Volume zachter
- 23. **SEL:** Sound select key

### PAIRING (KOPPELEN):

Activeer de *Bluetooth* functie van uw telefoon en zoek naar beschikbare apparaten. Selecteer "RMD575BT Caliber" en toets het wachtwoord "0000" in. Als het verbinden succesvol is, brandt "BT", zo niet dan knippert "BT". Het toestel keert automatisch terug naar de vorige modus.

## WAARSCHUWING

### Aandachtspunten voor veilig gebruik

• Lees deze handleiding zorgvuldig voordat u dit systeem gebruikt. Ze bevatten instructies over hoe u dit product op een veilige en efficiënte manier kunt gebruiken. Caliber Europe B.V. is niet verantwoordelijk voor problemen die ontstaan als gevolg van het niet opvolgen van de instructies in deze handleiding.



## WAARSCHUWING

**Dit symbool wijst op belangrijke instructies. Het negeren van deze instructies kan verwondingen of materiële schade tot gevolg hebben.**

-  **Gebruik het toestel niet wanneer dit u verhindert veilig met uw voertuig te rijden.**  
Wanneer een functie uw langdurige aandacht vereist, dient u eerst volledig stil te staan voor u deze uitvoert. Parkeer uw voertuig steeds op een veilige plaats vooraleer u een functie gaat gebruiken. Doet u dit niet, dan loopt u het gevaar een ongeval te veroorzaken.
-  **Beperk het volume zodat u geluiden buiten de auto nog steeds kunt horen tijdens het rijden.**  
Een te hoog volumeniveau kan geluiden, zoals de sirene van een ambulance of waarschuwingsignalen langs de weg (bij overwegen, enz.) dempen, wat kan leiden tot gevaarlijke situaties en mogelijk tot een ongeval. Een te hoog volumeniveau in een auto kan ook gehoorschade veroorzaken.
-  **Demonteer of wijzig het toestel niet.**  
Indien u dit wel doet, kan dit leiden tot een ongeval, brand of elektrocutie.
-  **Enkel te gebruiken in auto's met een negatieve aarding van 12V.**  
(contacteer bij twijfel uw dealer). Indien u deze instructie niet opvolgt, kan dit leiden tot brand, enz.
-  **Houd kleine voorwerpen zoals schroeven buiten het bereik van kleine kinderen.**  
Wanneer deze worden ingeslikt, kan dit leiden tot ernstige verwondingen. Contacteer in dit geval onmiddellijk een dokter.
-  **Gebruik de correcte ampérewaarde bij het vervangen van de zekeringen.**  
Doet u dit niet, dan kan dit leiden tot brand of elektrocutie.
-  **Blokkeer de verluchtingsopeningen of radiatorpanelen niet.**  
Indien u dit wel doet, kan het toestel binnenin erg warm worden en zo brand veroorzaken.
-  **Gebruik dit product voor mobiele 12V-toepassingen.**  
Gebruik voor andere toepassingen kan leiden tot brand, elektrocutie of andere verwondingen.
-  **Zet onmiddellijk het gebruik stop wanneer zich een probleem voordoet.**  
Doet u dit niet, dan kan dit leiden tot letsel of schade aan het product. Breng het toestel ter reparatie terug naar uw bevoegde Caliber dealer.

### Schoonmaken van het product.

Gebruik een zachte, droge doek voor het regelmatig schoonmaken van het product. Voor hardnekkigere vlekken kunt u de doek enkel met water bevochtigen. Andere producten kunnen de verf oplossen of de kunststof beschadigen.

### Temperatuur.

Zorg ervoor dat de temperatuur in het voertuig tussen 0°C en +45°C ligt voor u het toestel inschakelt.

### Onderhoud.

Wanneer u problemen ervaart, probeer het toestel dan niet zelf te herstellen. Breng het toestel ter reparatie terug naar uw bevoegde Caliber dealer.

**GB**

Caliber hereby declares that the item RMD575BT is in compliance with the essential requirements and other relevant provisions of Directive 2014/53/EU (RED) and 2011/65/EU (RoHS).

**FR**

Par la présente Caliber déclare que l'appareil RMD575BT est conforme aux exigences essentielles et aux autres dispositions pertinentes de la directive 2014/53/EU (RED) et 2011/65/EU (RoHS).

**DE**

Hiermit erklärt Caliber, dass sich das Gerät RMD575BT in Übereinstimmung mit den grundlegenden Anforderung und übrigen einschlägigen Bestimmungen der Richtlinie 2014/53/EU (RED) und 2011/65/EU (RoHS) befindet.

**IT**

Con la presente Caliber dichiara che questo RMD575BT è conforme ai requisiti essenziali ed alle altre disposizioni pertinenti stabilite dalla direttiva 2014/53/EU (RED) e 2011/65/EU (RoHS).

**ES**

Por medio de la presente Caliber declara que el RMD575BT cumple con los requisitos esenciales y otras disposiciones aplicables o exigibles de la Directiva 2014/53/EU (RED) y 2011/65/EU (RoHS).

**PT**

Caliber declara que este RMD575BT está conforme com os requisitos essenciais e outras disposições da Directiva 2014/53/EU (RED) e 2011/65/EU (RoHS).

**S**

Härmed intygar Caliber att denna RMD575BT Pro står i överensstämmelse med de väsentliga egenskapskrav och övriga relevanta bestämmelser som framgår av direktiv 2014/53/EU (RED) och 2011/65/EU (RoHS).

**PL**

Niniejszym Caliber oświadcza, że RMD575BT jest zgodne z zasadniczymi wymaganiami oraz innymi stosownymi postanowieniami Dyrektywy 2014/53/EU (RED) i 2011/65/EU (RoHS).

**DK**

Undertegnede Caliber erklærer hermed, at følgende udstyr RMD575BT overholder de væsentlige krav og øvrige relevante krav i direktiv 2014/53/EU (RED) og 2011/65/EU (RoHS).

**EE**

Käesolevaga kinnitab Caliber seadme RMD575BT vastavust direktiivi 2014/53/EU (RED) ja 2011/65/EU (RoHS) põhinõuetele ja nimetatud direktiivist tulenevatele teistele asjakohastele sätetele.

**LT**

Šiuo Caliber deklaruoja, kad šis RMD575BT atitinka esminius reikalavimus ir kitas 2014/53/EU (RED) Direktyvos nuostatas ir 2011/65/EU (RoHS).

**FI**

Caliber vakuuttaa täten että RMD575BT tyyppinen laite on direktiivin 2014/53/EU (RED) ja 2011/65/EU (RoHS) oleellisten vaatimusten ja sitä koskevien direktiivin muiden ehto jen mukainen.

**IS**

Hér með lýsi Caliber yfir því að RMD575BT erí samræmi við grunnkröfur og aðrar kröfur, sem gerðar eru í tilskipun 2014/53/EU (RED) og 2011/65/EU (RoHS).

**NO**

Caliber erklærer herved at utstyret RMD575BT er i samsvar med de grunnleggende krav og øvrige relevante krav i direktiv 2014/53/EU (RED) og 2011/65/EU (RoHS).

**NL**

Hierbij verklaart Caliber dat het toestel RMD575BT in overeenstemming is met de essentiële eisen en de andere relevante bepalingen van richtlijn 2014/53/EU (RED) en 2011/65/EU (RoHS).



Declaration form can be found at:  
[www.caliber.nl/media/forms/DeclarationRMD575BT.pdf](http://www.caliber.nl/media/forms/DeclarationRMD575BT.pdf)

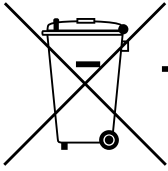

**GB** Old appliances and/or batteries must not be disposed with garbage!

If the device/battery can not be used anymore, every user is legally obliged to dispose of old appliances and/or batteries separated from the garbage, e.g. at a collection point of his municipality/district.



**FR** Les vieux appareils et/ou les piles ne doivent pas être jetés avec les ordures ménagères !

Si l'appareil/la pile ne peut plus être utilisé(e), chaque utilisateur est légalement dans l'obligation de mettre au rebut les vieux appareils et/ou les piles séparément des ordures ménagères, par ex. dans un point de collecte de sa municipalité/de son quartier.

**DE** Altgeräte und/oder Altbatterien müssen getrennt entsorgt werden!

Benutzer sind gesetzlich verpflichtet, Altgeräte und/oder Altbatterien am Ende ihrer Nutzungsdauer getrennt zu entsorgen, z.B. an örtlich verfügbaren Sammelstellen.

**IT** Dispositivi e/o batterie vecchie non devono essere smaltiti con i rifiuti!

Se il dispositivo/batteria non può più essere utilizzato, ogni utente è obbligato per legge a smaltire i vecchi dispositivi e/o batterie separatamente dai rifiuti, ad es.: in un centro per la raccolta differenziata locale/comunale.

**ES** Los dispositivos viejos y/o baterías no deben desecharse junto con la basura doméstica!

Si el dispositivo/batería ya no funciona, cada usuario está legalmente obligado a desechar sus aparatos y/o baterías de forma separada de la basura doméstica (por ejemplo, en un punto de recolección de su municipio/distrito).

**PT** Os aparelhos avariados e/ou as pilhas ou baterias usadas não devem ser eliminados juntamente com o lixo comum! Se o aparelho e/ou as pilhas ou baterias já não puderem ser utilizados, o utilizador tem o dever legal de separar os aparelhos e as pilhas/baterias usados do lixo comum e depositá-los num ponto de recolha para reciclagem na sua região

**SE** Gamla apparater och/eller batterier får inte kasseras med avfall!

Om enheten/batteriet inte längre kan användas är varje användare skyldig att slänga gamla apparater och/eller batterier avskilt från avfallet, t.ex. på en samlingsplats i personens kommun/distrikt.

**PL** Starych urządzeń i baterii nie wolno wyrzucać z odpadkami domowymi!

Jeśli urządzenie lub bateria nie będzie więcej używane, każdy użytkownik jest prawnie zobowiązany do wyrzucania starych urządzeń i/lub baterii oddzielnie, np. w punkcie zbiórki swojej gminy lub dzielnicy.

**GR** Οι παλιές συσκευές ή/και μπαταρίες δεν πρέπει να απορρίπτονται μαζί με τα οικιακά απορρίμματα!

Αν μια συσκευή/μπαταρία δεν μπορεί πλέον να χρησιμοποιηθεί, οι χρήστες είναι νομικά υποχρεωμένοι να απορρίπτουν τις παλιές συσκευές ή/και μπαταρίες ξεχωριστά από τα οικιακά απορρίμματα, π.χ. σε σημείο συλλογής του δήμου/της περιφέρειάς τους.

**SK/CZ** Staré spotrebiče a/alebo použité batérie nesmiete likvidovať s domovým odpadom!

Ak sa už zariadenie/batéria nebude dať viac používať, každý používateľ je povinný likvidovať staré spotrebiče a/alebo batérie oddelene od odpadu, napríklad na zbernom mieste svojej obce/regiónu.

**NL** Oude apparaten en/of batterijen mogen niet bij het huisvuil!

Mocht het apparaat/batterij niet meer kunnen worden gebruikt, dan is iedere gebruiker wettelijk verplicht, oude apparaten en/of batterijen gescheiden van het huisvuil, bijv. bij een inzamelpunt van zijn gemeente/zijn wijk, af te geven.



**APPAREIL ET  
EMBALLAGES À TRIER**

**Pour en savoir plus :  
[www.quefairedemesdechets.fr](http://www.quefairedemesdechets.fr)**

**WWW.CALIBER.NL**

**CALIBER EUROPE BV · Kortakker 10 · 4264 AE Veen · The Netherlands**