



RMD 571BT QUICKSTARTGUIDE

GB · F · D · I · E · P · SW · PL · GR · CZ/SK · NL

A FULL MANUAL IN ENGLISH CAN BE DOWNLOADED FROM OUR WEBSITE

RMD 571BT CONNECTION DIAGRAM

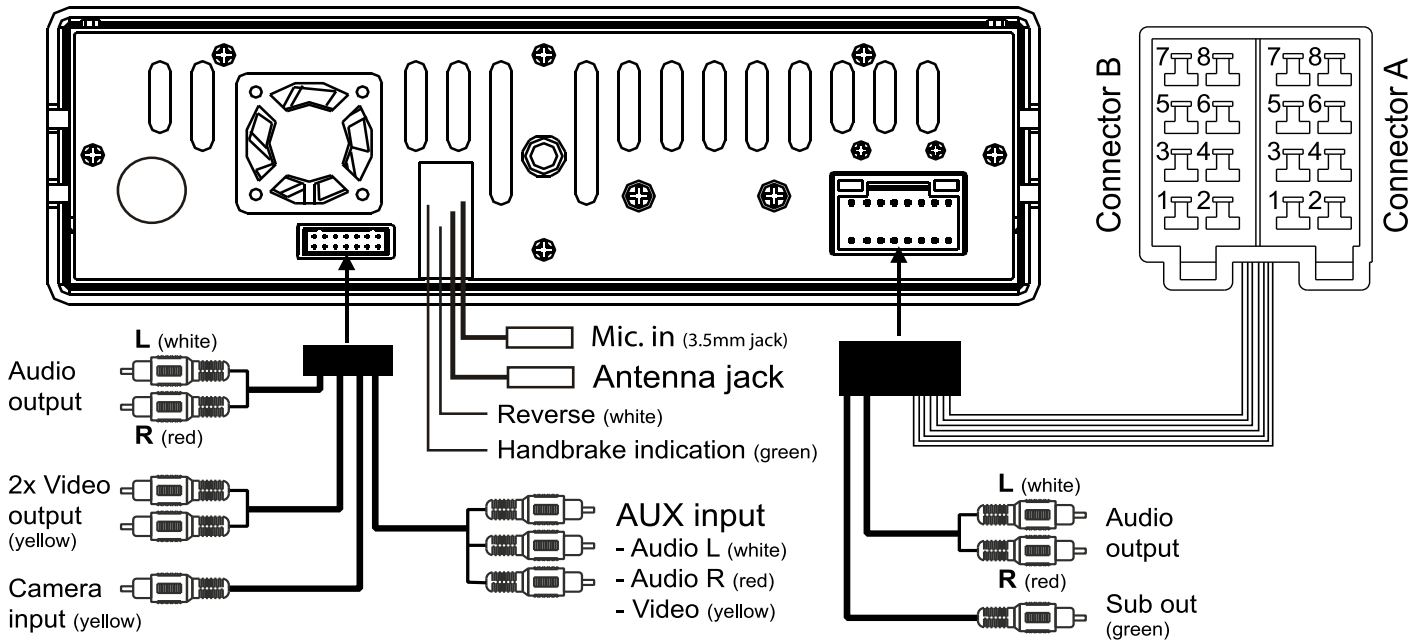

ISO CONNECTOR:

- A4 Memory +12V (Yellow)
- A5 Remote/Ant (Blue)
- A7 Ignition +12V (red)
- A8 Ground - (black)

- B1 Rear R+ (violet)
- B2 Rear R- (violet/black)
- B3 Front R+ (grey)
- B4 Front R- (grey/black)
- B5 Front L+ (white)
- B6 Front L- (white/black)
- B7 Rear L+ (green)
- B8 Rear L- (green/black)

SPECIFICATIONS

General:

Power supply	12V DC neg. ground
Max power output	75Wx4 channels
RMS power output	25Wx4 channels (@ 10% T.H.D.)
Suitable speaker impedance	4-8 ohm
Fuse	15A
Dimensions(WxHxD)	178x58x176mm

TFT LCD

Display resolution(dot)	800(W) x 480(H)
Screen size(inch)	7.0 (Diagonal)

Video output level

Composite:	1.0•• 0.2Vp-p
Load impedance:	75 ohms

USB/SD:

Video

Type:	16:9 and 4:3
Compatible:	MPEG1/MPEG2/ MPEG4/DivX/WMA
System:	PAL/NTSC

Audio

Compatible:	MP3/WAV
System:	24bit/96KHz

Photo

Compatible:	JPEG/BMP/GIF/ PNG/TIFF
-------------	---------------------------

Radio:

FM Stereo Radio

Frequency range	87.5-108.0 MHz (Europe)
Usable sensitivity	3uV
Stereo separation	30dB (1 KHz)
Signal/noise ratio	55dB (mono)

AM(MW) Radio

Frequency range	522-1620 KHz (Europe)
-----------------	--------------------------

Note: Specifications and the design are subject to change without notice due to improvements in technology.

RMD 571BT QUICKSTARTGUIDE



- 1. **OPEN:** Open/Close the TFT monitor
- 2. **POWER / MUTE:** Unit power / Mute audio outputs
- 3. **TFT monitor:** Motorized slide-in/out
7" TFT-LCD touch screen
- 4. **AV IN socket:** Suitable for 3.5mm jack plug
- 5. **USB Slot**
- 6. **SD Card Slot**
- 7. **MODE:** Choose between
Radio/USB/SD/AUX
- 8. **VOL:** Adjust volume
- 9. **▶▶:** Auto search / Next track
- 10. **◀◀:** Auto search / Previous track
- 11. **▶|| / #1:** Play/Pause and memory nr. 1
- 12. **#2:** Memory nr. 2
- 13. **RPT / #3:** Repeat and memory nr. 3
- 14. **#4:** Memory nr. 4
- 15. **-10 / #5:** 10 tracks down and memory nr. 5
- 16. **+10 / #6:** 10 tracks up and memory nr. 6
- 17. **BAND / Call answer:** Choose between FM1, FM2, FM3,
AM1 and AM2 / answer call
- 18. **APS / End call:** Automatic search and store of
the 6 strongest stations and end call
- 19. **RESET:** Reset unit to factory settings
- 20. **LCD Screen:** Displays track/station info
- 21. **REL:** Frontpanel release button

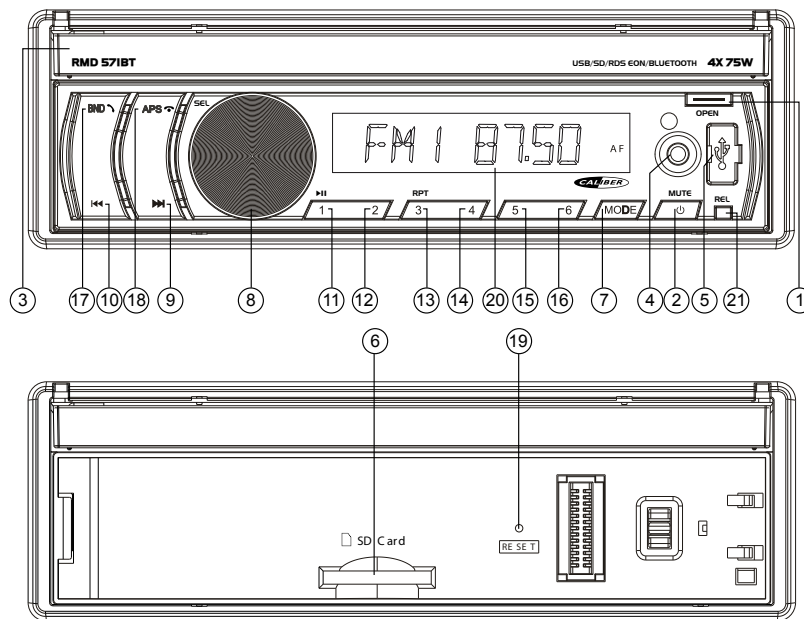

PAIRING:

Activate *Bluetooth* on your mobile phone, and search for available devices. Select "RMD571BT Caliber", password "0000". If successful connected "BT" is illuminated, if not "BT" keeps flashing.
The unit will go back to the previous mode.

- 1. **TILT:** Adjust the angle of the monitor
- 2. **MENU:** Show main menu
- 3. **POWER:** Unit power on/off
- 4. **▲:** Move cursor up
- 5. **▶▶:** Auto search / Next track
- 6. **▶:** Move cursor right
- 7. **◀◀:** Auto search / Previous track
- 8. **▼:** Move cursor down
- 9. **SEL:** Adjustment menu
- 10. **▶||:** Play / Pause
- 11. **No. 0-9 / pair:** Numeric buttons / BT functions
- 12. **SETUP:** Enter general setup
- 13. **MODE:** Choose between Radio/USB/SD/AUX
- 14. **APS / End call:** Automatic search and store the
6 strongest stations / end call
- 15. **LOC / RPT:** Tune for local stations / repeat
- 16. **SUB-T / Call:** Subtitle on/off and language choice / answer call
- 17. **MO/ST / AUDIO:** Mono/Stereo / Audio menu
- 18. **ZOOM:** Zoom function (x2, x4, x8 ,off)
- 19. **CLK:** Shows clock on small display
- 20. **PTY / EQ:** Choose PTY music groups /
Choose between present equalizer settings
- 21. **■:** Stop playback
- 22. **VOL - :** Volume adjustment down
- 23. **◀:** Move cursor left
- 24. **OK:** Select or enter
- 25. **VOL +:** Volume adjustment up
- 26. **BAND:** Choose between FM1, FM2, FM3,
AM1 and AM2

- 27. **AF / LOUD:** Alternative frequencies on/off / Loud on/off
- 28. **TA / PHOTO:** Traffic announcement on/off / photo menu
- 29. **MUTE:** Mute audio outputs
- 30. **OPEN:** Open/Close the TFT monitor
- 31. **MOVIE:** Show list of movie files on USB/SD
- 32. **TEXT:** Show list of text files on USB/SD
- 33. **EXIT:** Leave menu
- 34. **MUSIC:** Show list of music files on USB/SD
- 35. **FILE:** Show list of all files on USB/SD

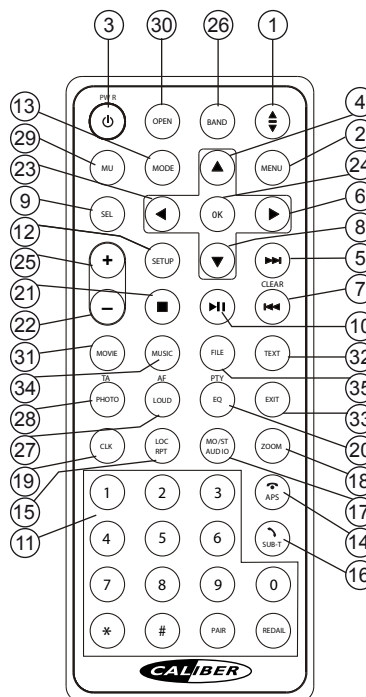

WARNING









Points to observe for safe usage

• Read this manual carefully before using this disc and the system components. They contain instructions on how to use this product in a safe and effective manner. Alpine cannot be responsible for problems resulting from failure to observe the instructions in this manual.



WARNING

**This symbol means important instructions.
Failure to heed them can result in injury or
material property damage.**

-  **Do not operate any function that takes your attention away from safely driving your vehicle.**
Any function that requires your prolonged attention should only be performed after coming to a complete stop. Always stop the vehicle in a safe location before performing these functions. Failure to do so may result in an accident.
-  **Keep the volume at a level where you can still hear outside noises while driving.**
Excessive volume levels that obscure sounds such as emergency vehicle sirens or road warning signals (train crossings, etc.) can be dangerous and may result in an accident. LISTENING AT LOUD VOLUME LEVELS IN A CAR MAY ALSO CAUSE HEARING DAMAGE.
-  **Do not disassemble or alter.**
Doing so may result in an accident, fire or electric shock.
-  **Use only in cars with a 12V volt negative ground.**
(Check with your dealer if you are not sure.) Failure to do so may result in fire, etc.
-  **Keep small objects such as screws out of the reach of children.**
Swallowing them may result in serious injury. If swallowed, consult a physician immediately.
-  **Use the correct ampere rating when replacing fuses.**
Failure to do so may result in fire or electric shock.
-  **Do not block vents or radiator panels.**
Doing so may cause heat to build up inside and may result in fire.
-  **Use this product for mobile 12V applications.**
Use for other than its designed application may result in fire, electric shock or other injury.
-  **Halt use immediately if a problem appears.**
Failure to do so may cause personal injury or damage to the product. Return it to your authorized Alpine dealer or the nearest Alpine Service Centre for repairing.

Product cleaning.

Use a soft dry cloth for periodic cleaning of the product. For more severe stains, please dampen the cloth with water only. Anything else has the chance of dissolving the paint or damaging the plastic.

Temperature.

Be sure the temperature inside the vehicle is between +45°C (+113°F) and 0°C (+32°F) before turning your unit on.

Maintenance.

If you have problems, do not attempt to repair the unit yourself. Return it to your Alpine dealer or the nearest Alpine Service Station for servicing.

1. **OPEN:** Ouverture/fermeture de l'écran
2. **POWER / MUTE:** Power on / mute
Ecran motorise in/out
3. **TFT monitor:** Ecran 7 pouces TFT/LCD tactile
4. **AV IN socket:** Entrée auxiliaire pour jack 3.5mm
5. **Lecteur USB**
6. **Lecteur de cartes SD**
7. **MODE:** Choix du mode Radio/USB/SD/AUX
8. **VOL:** Réglage volume
9. **▶▶:** Recherche automatique / titre suivant
10. **◀◀:** Recherche automatique / titre précédent
11. **▶II / #1:** Play/pause et mémoire no1
12. **#2:** Mémoire no2
13. **RPT / #3:** Mémoire no3
14. **#4:** Recherché aléatoire et mémoire no4
15. **-10 / #5:** 10 titres precedents et mémoire no5
16. **+10 / #6:** 10 titres suivants et mémoire no6
17. **BAND / Call answer:** Choix de la bande FM1, FM2, FM3, AM1 and AM2 / d'appeler
18. **APS / End call:** Recherché et memorisation des 6 meilleures stations / fin d'appel
19. **RESET:** Remise à zero usine
20. **Ecran LCD:** Affichage des titres/informations stations
21. **REL:** Façade detachable

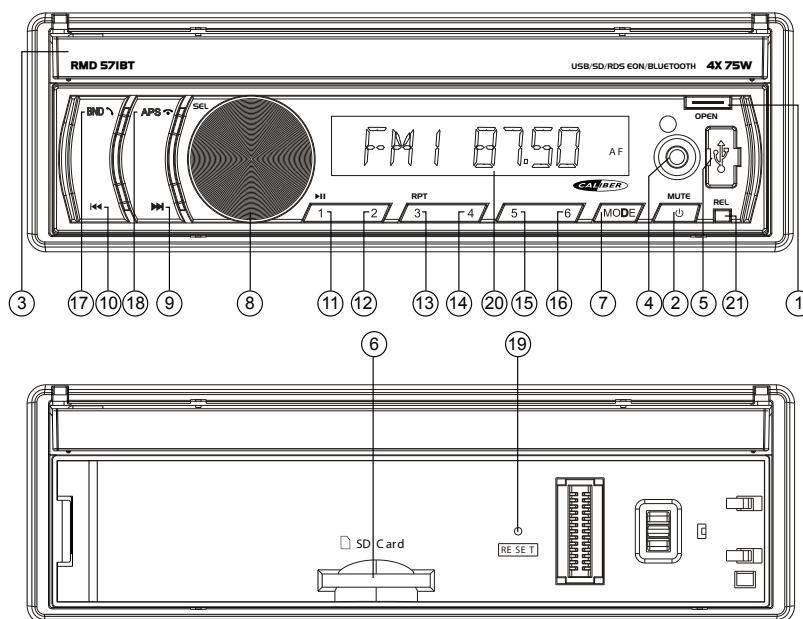
**SYNCHRONISATION:**

Activez *Bluetooth* sur votre téléphone portable, et recherchez les services disponibles. Sélectionnez "RMD571BT Caliber" mot de passe "0000". En cas de succès connecté "BT" est allumé, si elle n'est pas «BT» maintient l'unité flashing. The vais revenir au mode précédent.

1. **TILT:** Ajustement de l'angle de l'écran
2. **MENU:** Menu principal
3. **POWER:** Power on/off
4. **▲:** Déplacer le curseur en haut
5. **▶▶:** Recherché automatique/titre suivant
6. **▶:** Déplacer le curseur vers la droite
7. **◀◀:** Recherché automatique/ titre précédent
8. **▼:** Déplacer le curseur en bas
9. **SEL:** Choix du menu
10. **▶II:** Play/Pause
11. **No. 0-9 / pair:** Touches numériques / les fonctions BT
12. **SETUP:** Entrer menu principal
13. **MODE:** Choix du mode Radio/USB/SD/AUX
14. **APS / End call:** Recherche et memorisation des 6 meilleurs stations / fin d'appel
15. **LOC / RPT:** Stations FM locales/ répétition
16. **SUB-T / Call:** Sous-titres et choix du langage / d'appeler
17. **MO/ST / AUDIO:** Mono/stereo / menu Audio
18. **ZOOM:** Fonction zoom (x2, x4, x8 ,off)
19. **CLK:** Affichage de l'heure
20. **PTY / EQ:** Choix PTY (type de musique) / Choix des réglages de l'equalizer
21. **■:** Stop répétition
22. **VOL -:** Réglage du volume bas
23. **◀:** Déplacer le curseur à gauche
24. **OK:** Choix ou entrer
25. **VOL +:** Réglage du volume haut
26. **BAND:** Choix de la bande FM1, FM2, FM3, AM1, AM2

27. **AF / LOUD:** Fréquences alternatives on/off / Loudness on/off
28. **TA / PHOTO:** Info trafic on/off / menu Photo
29. **MUTE:** Mute
30. **OPEN:** Ouvrir et fermer l'écran
31. **MOVIE:** Affichage des titres de films sur USB/SD
32. **TEXT:** Affichage des textes sur USB/SD
33. **EXIT:** Quitter le menu
34. **MUSIC:** Affichage des titres musicaux sur USB/SD
35. **FILE:** Affichage de tous les dossiers sur USB/SD

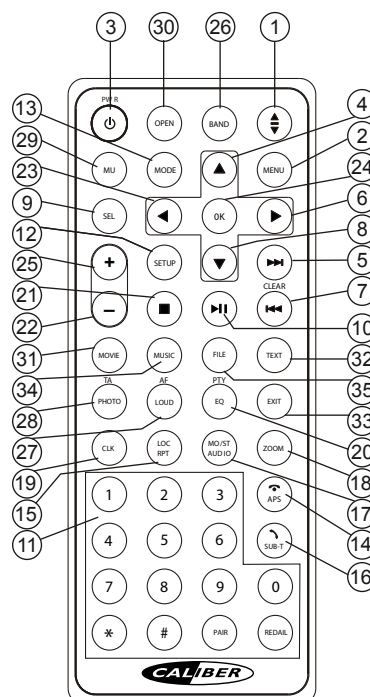

AVERTISSEMENT









Points à respecter pour une utilisation en toute sécurité

• Lisez ce manuel attentivement avant d'utiliser ce disque et les éléments du système. Ils contiennent des instructions relatives à l'utilisation de ce produit en toute sécurité et efficacité. Caliber n'assume aucune responsabilité pour tout problème résultant du non-respect des instructions contenues dans le présent manuel.



AVERTISSEMENT

CE SYMBOLE INDIQUE DES CONSIGNES IMPORTANTES. LE NON-RESPECT DE CELLES-CI PEUT ENTRAÎNER DES BLESSURES OU DES DOMMAGES AUX BIENS MATÉRIELS.

-  **N'utilisez aucune fonction susceptible de détourner votre attention de la conduite de votre véhicule en toute sécurité de votre véhicule.**
Toute fonction qui nécessite votre attention prolongée ne doit être utilisée qu'après l'arrêt complet du véhicule. Garez toujours votre véhicule dans un endroit sûr avant de d'utiliser ces fonctions. Le non-respect de cette consigne pourrait provoquer un accident.
-  **Maintenez le volume à un niveau qui vous permet d'entendre encore au volant les bruits extérieurs.**
Des niveaux de volume excessifs qui couvrent des sons tels que les sirènes des véhicules d'urgence ou les signaux d'avertissement routiers (passages à niveau, etc.) peuvent être dangereux voire provoquer un accident. **ÉCOUTER DES SONS EN VOITURE EN POUSSANT LES DÉCIBELS PEUT ÉGALEMENT PROVOQUER UNE LÉSION AUDITIVE.**
-  **Ne démontez pas ou ne modifiez pas l'appareil.**
Toute manipulation de ce type peut entraîner un accident, un incendie ou un risque d'électrocution.
-  **Utilisez ce produit exclusivement dans des véhicules dont le circuit électrique est de 12 Volts.**
(En cas de doutes, renseignez-vous auprès de votre revendeur.) Le non-respect de cette précaution peut entraîner un incendie, etc.
-  **Gardez les petits objets tels que les vis hors de la portée des enfants.**
L'ingestion de ceux-ci peut entraîner des blessures graves. En cas d'ingestion, consultez immédiatement un médecin.
-  **Respectez l'ampérage indiqué sur le porte-fusibles lors du remplacement des fusibles.**
Le non-respect de cette précaution peut entraîner un incendie voire un risque d'électrocution.
-  **N'obstruez pas les orifices d'aération ou les panneaux radiateurs.**
Un acte de ce type risque de provoquer une accumulation de chaleur à l'intérieur et d'entraîner un incendie.
-  **Utilisez ce produit pour des applications mobiles de 12 V.**
Toute autre utilisation qu'à des fins d'applications prévues peut entraîner un incendie, un risque d'électrocution ou d'autres blessures.
- Cessez toute utilisation immédiatement en cas de problèmes.**
Le non-respect de ces consignes peut entraîner des blessures corporelles ou endommager le produit. Retournez celui-ci à votre revendeur agréé Caliber ou au Centre de services Caliber le plus proche pour réparation.
- Nettoyage du produit.**
Utilisez un chiffon doux et sec pour nettoyer le produit périodiquement. Pour les taches les plus tenaces, veuillez humidifier le chiffon avec de l'eau uniquement. Tout autre produit risque de dissoudre la peinture ou d'endommager le plastique.
- Température.**
Veuillez à ce la température à l'intérieur du véhicule se situe entre + 45 °C (+ 113 °F) et 0 °C (+ 32 °F) avant de mettre l'appareil sous tension.
- Entretien.**
En cas de problèmes, ne tentez pas de réparer l'appareil par vous-même. Retournez celui-ci à votre revendeur Caliber ou à la station d'entretien Caliber la plus proche pour son entretien.

RMD 571BT SCHNELLSTART ANLEITUNG



- 1. **OPEN:** Öffnen/Schließen des TFT-Monitor
- 2. **POWER / MUTE:** Unit Power / Mute Audio-Ausgänge
- 3. **TFT monitor:** Slide-in/out motorisierter 7 "TFT-LCD-Touchscreen
- 4. **AV IN socket:** Geeignet für 3,5 mm Klinkenstecker
- 5. **USB-Lesegerät**
- 6. **SD Card Reader**
- 7. **MODE:** Wählen Sie zwischen Radio/USB/SD/ AUX
- 8. **VOL:** Volumen
- 9. **▶▶:** Car search / Spur
- 10. **◀◀:** Car search / vorheriger Titel
- 11. **▶II / #1:** Play / Pause und Preset Nr. 1
- 12. **#2:** Preset Nr. 2
- 13. **RPT / #3:** Repeat-Funktion und Preset Nr. 3
- 14. **#4:** Preset Nr. 4
- 15. **-10 / #5:** 10 Titel zurück und voreingestellte Nr.5
- 16. **+10 / #6:** 10 Titel und mehr Auswahl für Nr. 6
- 17. **BAND / Call answer:** Wählen Sie zwischen FM1, FM2, FM3, AM1 und AM2 / Anruf annehmen
- 18. **APS / End call:** Auto suchen und speichern die sechs stärksten Sender / Anruf beenden
- 19. **RESET:** Setzen Sie das Gerät auf die Werkseinstellungen
- 20. **LCD-Anzeige:** Zeigt Spur / Station info
- 21. **REL:** Trennen Knopfleiste

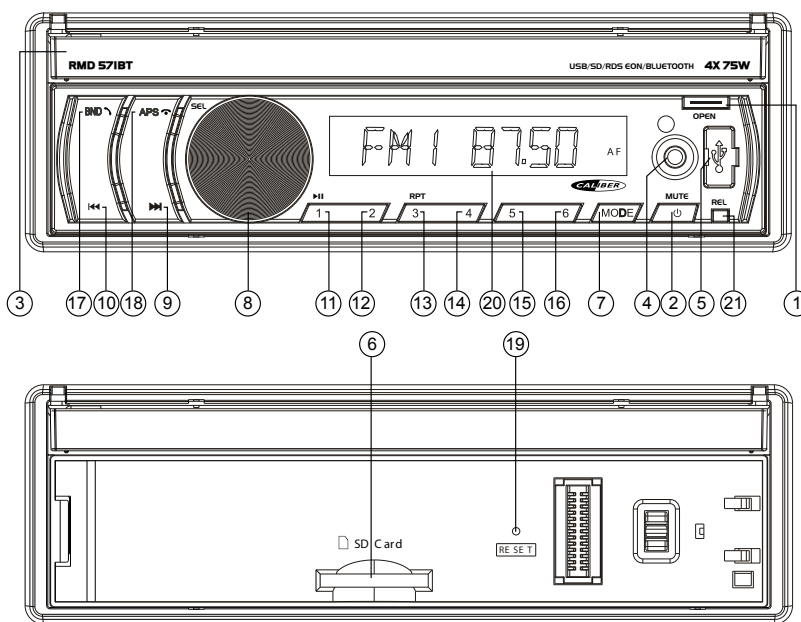

PAIRING:

Aktivieren Sie *Bluetooth* an Ihren Mobiltelefon und suchen Sie nach den vorhandenen Geräten. Wählen Sie "RMD571BT Caliber", Passwort "0000". Bei Erfolg verbunden "BT" ist beleuchtet, wenn nicht "BT" hält flashing. The Gerät wechselt in den vorherigen Modus.

- 1. **TILT:** Betrachtungswinkel des Monitors
- 2. **MENU:** zeigen Sie im Menü
- 3. **POWER:** Unit Power on/off
- 4. **▲:** Cursor nach oben
- 5. **▶▶:** Car search / Spur
- 6. **▶:** Cursor nach rechts
- 7. **◀◀:** Car search / vorheriger Titel
- 8. **▼:** Bewegen Sie den Cursor nach unten
- 9. **SEL:** Menü Einstellungen
- 10. **▶II:** Play/Pause
- 11. **No. 0-9 / pair:** Zifferntasten / BT-Funktionen
- 12. **SETUP:** Zeige allgemeinen Einstellungen
- 13. **MODE:** Wählen Sie zwischen Radio/USB/SD/AUX
- 14. **APS / End call:** Auto suchen und speichern die sechs stärksten Sender / Anruf beenden
- 15. **LOC / RPT:** Finden Sie lokale Sender / Wiederholung
- 16. **SUB-T / Call:** Untertitel Ein / Aus / Anruf annehmen
- 17. **MO/ST / AUDIO:** Mono / Stereo / Audio-Menü
- 18. **ZOOM:** Zoom-Funktion (x2, x4, x8, off)
- 19. **CLK:** Zeigt die Uhr auf dem kleinen Bildschirm
- 20. **PTY / EQ:** Wahl der Musik PTY / zwischen festen Equalizer-Einstellungen auswählen
- 21. **■:** Stoppen der Wiedergabe
- 22. **VOL - :** Volume Down
- 23. **◀:** Bewegen Sie den Cursor nach links
- 24. **OK:** Wählen oder wählen Sie
- 25. **VOL +:** Volume Up
- 26. **BAND:** Wählen Sie zwischen FM1, FM2, FM3, AM1 und AM2

- 27. **AF / LOUD:** Alternative Frequenzen on/off / Loudness on/off
- 28. **TA / PHOTO:** Verkehr on/off/ Foto-Menü
- 29. **MUTE:** Mute Audio-Ausgänge
- 30. **OPEN:** Öffnen / Schließen des TFT-Monitor
- 31. **MOVIE:** Zeigt eine Liste der Film-Dateien auf dem USB/SD
- 32. **TEXT:** Liste Anzeigen von Text-Dateien auf dem USB/SD
- 33. **EXIT:** Exit-Menü
- 34. **MUSIC:** Zeigt eine Liste der Musik-Dateien auf dem USB/SD
- 35. **FILE:** Zeige Liste aller Dateien auf dem USB/SD

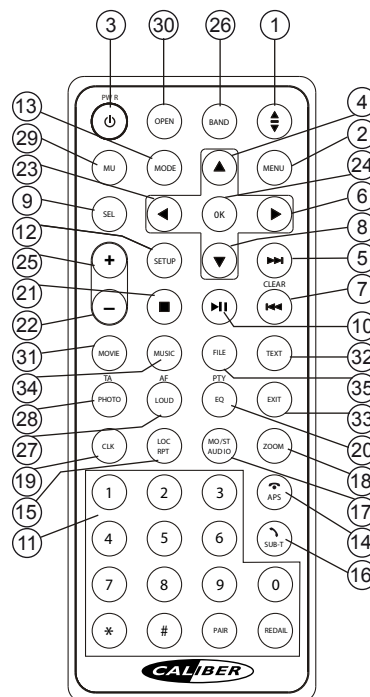

WARNUNG









Beachten Sie folgende Punkte für einen sicheren Gebrauch

• Lesen Sie diese Anleitung bitte aufmerksam durch, bevor Sie diese Disc und die anderen Systemkomponenten benutzen. Sie enthält Anweisungen zur sicheren und effektiven Benutzung des Systems. Alpine kann nicht für Probleme haftbar gemacht werden, die auf Nichtbeachtung der Anweisungen in dieser Anleitung zurückzuführen sind.



WARNUNG

Dieses Symbol weist auf wichtige Anweisungen hin, deren Nichteinhaltung zu schweren Verletzungen oder Sachschäden führen kann.

-  **Dieses Symbol weist auf wichtige Anweisungen hin, deren Nichteinhaltung zu schweren Verletzungen oder Sachschäden führen kann.**
Führen Sie Bedienungen, die Ihre Aufmerksamkeit längere Zeit in Anspruch nehmen, erst aus, nachdem das Fahrzeug zum Stillstand gekommen ist. Halten Sie das Fahrzeug immer an einer sicheren Stelle an, bevor Sie solche Bedienungen ausführen. Andernfalls besteht Unfallgefahr.
-  **Die Lautstärke nur so hoch stellen, dass Sie während der Fahrt noch Außengeräusche wahrnehmen können.**
Übermäßige Lautstärkepegel, die Geräusche wie die Sirenen von Notarztwagen oder Warnsignale (an einem Bahnübergang usw.) übertönen, können gefährlich sein und zu einem Unfall führen. HOHE LAUTSTÄRKEPEGEL IN EINEM AUTO KÖNNEN AUSSERDEM GEHÖRSCHÄDEN VERURSACHEN.
-  **Das Gerät nicht öffnen oder modifizieren.**
Andernfalls besteht Unfallgefahr, Feuergefahr oder die Gefahr eines elektrischen Schlages.
-  **Nur in Fahrzeugen mit 12-Volt-Bordnetz und Minus an Masse verwenden.**
(Fragen Sie im Zweifelsfall Ihren Händler.) Andernfalls besteht Feuergefahr usw.
-  **Kleine Gegenstände wie Schrauben von Kindern fernhalten.**
Werden solche Gegenstände verschluckt, besteht die Gefahr schwerwiegender Verletzungen. Suchen Sie unverzüglich einen Arzt auf, wenn ein Kind einen solchen Gegenstand verschluckt hat.
-  **Sicherungen immer durch solche mit der richtigen Amperezahl ersetzen.**
Andernfalls besteht Feuergefahr oder die Gefahr eines elektrischen Schlages.
-  **Lüftungsöffnungen und Kühlkörper nicht abdecken.**
Andernfalls kann es zu einem Wärmestau im Gerät kommen, und es besteht Feuergefahr.
-  **Das Gerät nur an ein 12-V-Bordnetz in einem Fahrzeug anschließen.**
Andernfalls besteht Feuergefahr, die Gefahr eines elektrischen Schlages oder anderer Verletzungen.
-  **Das Gerät nicht weiterbenutzen, wenn ein Problem auftritt.**
Andernfalls kann es zu Verletzungen oder Schäden am Gerät kommen. Geben Sie das Gerät zu Reparaturzwecken an einen autorisierten Caliber-Händler oder den nächsten Caliber-Kundendienst.

Reinigung des Geräts.

Mit einem weichen, trockenen Tuch das Gerät regelmäßig reinigen. Bei hartnäckigeren Flecken das Tuch bitte nur mit Wasser befeuchten. Andere Mittel außer Wasser können die Farbe angreifen und den Kunststoff beschädigen.

Betriebstemperatur.

Stellen Sie sicher, dass die Temperatur im Fahrzeug zwischen +45 °C und 0 °C beträgt, bevor Sie Ihr Gerät einschalten.

Wartung.

Versuchen Sie bei Problemen nicht, das Gerät selber zu reparieren. Geben Sie das Gerät zu Wartungszwecken an einen autorisierten Caliber-Händler oder den nächsten Caliber-Kundendienst.

1. **OPEN:** Apertura / chiusura del monitor TFT
2. **POWER / MUTE:** Power Unit / Mute uscite audio
3. **TFT:** Slide-in/out motorizzato da 7 "TFT-LCD touch screen
4. **AV IN socket:** Adatto per jack da 3,5 mm
5. **USB Slot** USB lettore
6. **SD Card Slot:** Lettore di schede SD
7. **MODE:** Scegli tra Radio/USB/SD/AUX
8. **VOL:** Volume
9. **▶▶:** Ricerca auto / pista
10. **◀◀:** Cerca veicolo / traccia precedente
11. **▶|| / #1:** Play/Pausa e il preset #1
12. **#2:** Preset #2
13. **RPT / #3:** Funzione di ripetizione e preset #3
14. **#4:** Preset #4
15. **-10 / #5:** 10 tracce indietro e preset #5
16. **+10 / #6:** 10 tracce e più scelta per #6
17. **BAND / Call answer:** Scegli tra FM1, FM2, FM3, AM1 e AM2 / Risposta chiamata
18. **APS / End call:** Ricerca automatica e conservare le sei stazioni più forti / Fine chiamata
19. **RESET:** Resettare l'unità alle impostazioni di fabbrica
20. **Schermo LCD:** Visualizza traccia / stazione di informazioni
21. **REL:** Scollegare il pulsante frontale

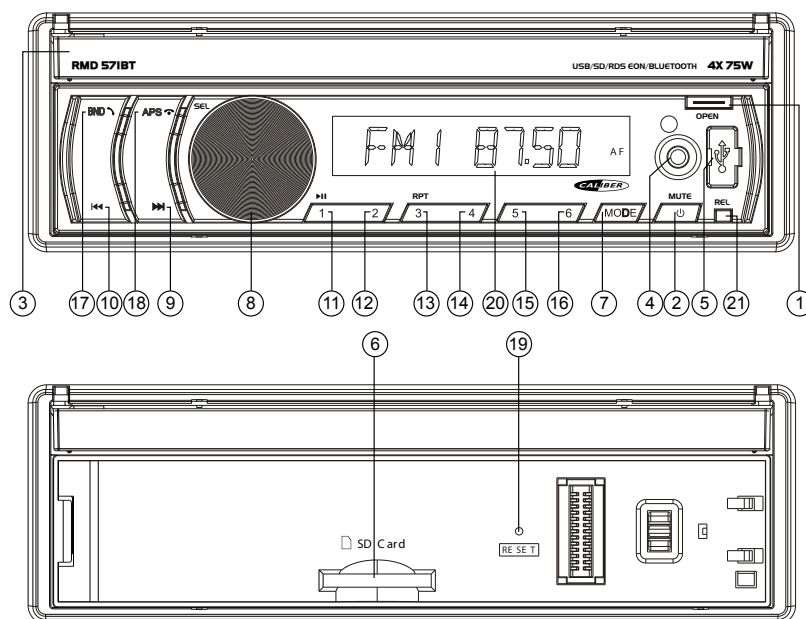
**ACCOPIAMENTO:**

Attivate il *Bluetooth* sul vostro telefonino e cercate i dispositivi disponibili. Selezionata "RMD571BT Caliber" password "0000". In caso di successo collegato "BT" è illuminato, se non "BT" mantiene unità flashing. The tornerà alla modalità precedente.

1. **TILT:** Angolo di visione del monitor
2. **MENU:** Visualizzare il menu
3. **POWER:** Alimentatore On / Off
4. **▲:** Sposta il cursore fino
5. **▶▶:** Ricerca auto / pista
6. **▶:** Spostare il cursore a destra
7. **◀◀:** Cerca veicolo / traccia precedente
8. **▼:** Spostare il cursore verso il basso
9. **SEL:** Menu Impostazioni
10. **▶||:** Play / Pause
11. **No. 0-9 / pair:** Tasti numerici / BT funzioni
12. **SETUP:** Mostra le impostazioni generali
13. **MODE:** Scegli tra Radio/USB/SD/AUX
14. **APS / End call:** Ricerca automatica e conservare le sei stazioni più forti / Fine chiamata
15. **LOC / RPT:** Trova le stazioni locali / ripetizione
16. **SUB-T / Call:** Sottotitolo on/off e la lingua / Risposta chiamata
17. **MO/ST / AUDIO:** Mono/stereo / menu Audio
18. **ZOOM:** Funzione di zoom (x2, x4, x8, off)
19. **CLK:** Mostra l'orologio sul piccolo schermo
20. **PTY / EQ:** Scelta della musica PTY / Scegli tra le impostazioni dell'equalizzatore fisse
21. **■:** Ferma la riproduzione
22. **VOL -:** Volume
23. **◀:** Spostare il cursore a sinistra
24. **OK:** Selezionare o scegliere
25. **VOL +:** Volume su
26. **BAND:** Scegli tra FM1, FM2, FM3, AM1 e AM2

27. **AF / LOUD:** Frequenze alternative on/off / Loudness on/off
28. **TA / PHOTO:** Traffico on/off / foto del menu
29. **MUTE:** Mute uscite audio
30. **OPEN:** Apertura / chiusura del monitor TFT
31. **MOVIE:** Visualizzare la lista dei filmati sulla USB/SD
32. **TEXT:** Visualizzare la lista dei file di testo sul USB/SD
33. **EXIT:** Uscire dal menu
34. **MUSIC:** Visualizzare la lista dei file musicali sul USB/SD
35. **FILE:** Visualizzare la lista di tutti i file sul dispositivo USB/SD

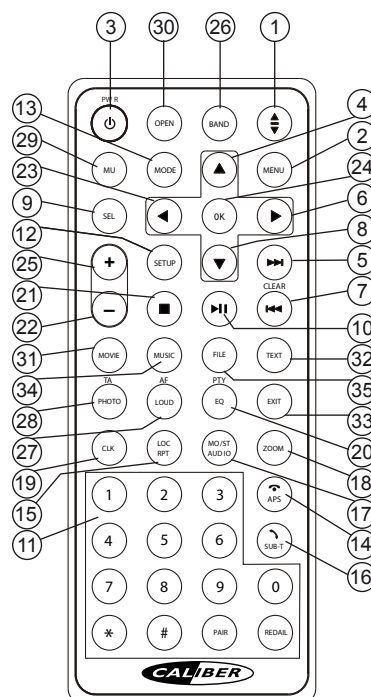

AVVERTENZA









Istruzioni da seguire per un uso sicuro

• Leggere attentamente il presente manuale prima di usare il disco e i componenti del sistema. Contiene istruzioni su come utilizzare il prodotto in modo sicuro ed efficace. Caliber non è responsabile di eventuali problemi causati dal mancato rispetto delle istruzioni contenute nel presente manuale.



AVVERTENZA

QUESTO SIMBOLO INDICA ISTRUZIONI IMPORTANTI. IL MANCATO RISPETTO DI TALI ISTRUZIONI PUÒ PROVOCARE DANNI ALLE PERSONE E ALLE COSE.

-  **Non attivare alcuna funzione che possa distrarre dalla guida sicura del veicolo.**
Qualsiasi funzione che richieda un'attenzione prolungata deve essere attivata solo con il veicolo in sosta. Fermare sempre il veicolo in un'area sicura prima di attivare tali funzioni. Il mancato rispetto di queste indicazioni potrebbe causare incidenti.
-  **Tenere il volume a un livello che consenta di sentire i rumori provenienti dall'esterno del veicolo durante la guida.**
Un livello di volume eccessivo, in grado di coprire suoni come le sirene dei veicoli di emergenza o i segnali stradali di avvertimento (passaggi a livello e così via), può essere pericoloso e potrebbe provocare incidenti. L'ASCOLTO AD ALTO VOLUME ALL'INTERNO DELL'AUTO POTREBBE ANCHE CAUSARE DANNI ALL'UDITO.
-  **Non smontare o alterare.**
Il mancato rispetto di questa indicazione potrebbe provocare incidenti, incendi o scosse elettriche.
-  **Utilizzare solo su veicoli con messa a terra negativa da 12 V.**
In caso di dubbi, consultare il proprio rivenditore. Il mancato rispetto di questa indicazione potrebbe provocare incendi e così via.
-  **Tenere i componenti di piccole dimensioni, come le viti, fuori dalla portata dei bambini.**
Se ingeriti, potrebbero provocare gravi infortuni. In caso di ingerimento, consultare immediatamente un medico.
-  **Usare fusibili di ricambio dell'ampereaggio corretto.**
Il mancato rispetto di questa indicazione potrebbe causare incendi o scosse elettriche.
-  **Non bloccare ventole né ostruire pannelli di aerazione.**
Il mancato rispetto di questa indicazione potrebbe causare il surriscaldamento interno e provocare incendi.
-  **Utilizzare il prodotto su veicoli con batteria da 12 V.**
Un utilizzo diverso da quello indicato potrebbe provocare incendi, scosse elettriche o infortuni.
-  **Interrompere immediatamente l'utilizzo in caso di problemi.**
Il mancato rispetto di questa indicazione potrebbe provocare danni alle persone o al prodotto. Per la riparazione, rivolgersi al rivenditore autorizzato Caliber o al più vicino Centro di assistenza Caliber.

Pulizia del prodotto.

Per la pulizia periodica del prodotto, utilizzare un panno asciutto e morbido. Per rimuovere macchie più resistenti, inumidire il panno solo con acqua. Qualunque altro prodotto potrebbe rovinare la vernice o danneggiare la plastica.

Temperatura.

Assicurarsi che la temperatura all'interno del veicolo sia compresa tra +45 °C (+113 °F) e 0 °C (+32 °F) prima di accendere l'unità.

Manutenzione.

In caso di problemi, non tentare di riparare l'unità autonomamente. Per la riparazione, rivolgersi al rivenditore autorizzato Caliber o al più vicino Centro di assistenza Caliber.

GUÍA DE INICIO RÁPIDO DEL RMD 571BT



- 1. **OPEN:** Apertura / cierre del monitor TFT
- 2. **POWER / MUTE:** Unidad de alimentación / silenciamiento salidas de audio
- 3. **TFT:** Slide-in/out motorizada de 7 "TFT-LCD de pantalla táctil
- 4. **AV IN socket:** Adecuado para jack de 3,5 mm
- 5. **USB Slot** Lector USB
- 6. **SD Card Slot:** Lector de tarjetas SD
- 7. **MODE:** Elegir entre Radio/USB/SD/AUX
- 8. **VOL:** Volumen
- 9. **▶▶:** Búsqueda de coches / pista
- 10. **◀◀:** Búsqueda de coches / pista anterior
- 11. **▶|| / #1:** Reproducir / Pausa y preset #1
- 12. **#2:** Preestablecido #2
- 13. **RPT / #3:** La función de repetición / Preset #3
- 14. **#4:** Preset #4
- 15. **-10 / #5:** 10 pistas hacia atrás y preestablecido #5
- 16. **+10 / #6:** 10 pistas y más opciones para el #6
- 17. **BAND / Call answer:** Elija entre FM1, FM2, FM3, AM1 y AM2 / Respuesta de llamadas
- 18. **APS / End call:** Auto buscar y almacenar las seis emisoras más fuertes / Fin de llamada
- 19. **RESET:** Restablecer la unidad a los valores de fábrica
- 20. **Pantalla LCD:** Muestra la pista/estación de información
- 21. **REL:** Desconecte el botón frontal

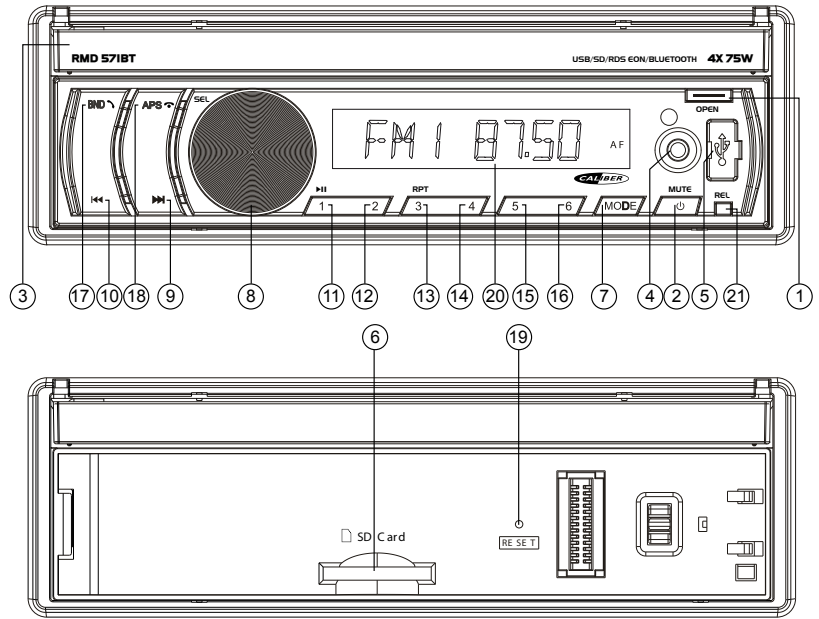

DUALIZACIÓN:

Active el *Bluetooth* de su teléfono móvil, y busque los dispositivos disponibles. Seleccione "RMD571BT Caliber", clave de acceso "0000". Si tiene éxito conectado "BT" se ilumina, si no "BT" mantiene la unidad flashing. The volverá al modo anterior.

- 1. **TILT:** Ángulo de visión del monitor
- 2. **MENU:** Mostrar el menú
- 3. **POWER:** Unidad de encendido / apagado
- 4. **▲:** Mueva el cursor arriba
- 5. **▶▶:** Búsqueda de coches / pista
- 6. **▶:** Mover a la derecha del cursor
- 7. **◀◀:** Búsqueda de coches / pista anterior
- 8. **▼:** Mueva el cursor hacia abajo
- 9. **SEL:** Ajustes del menú
- 10. **▶||:** Reproducir/Pausa
- 11. **No. 0-9 / pair:** Botones numéricos / BT funciones
- 12. **SETUP:** Mostrar la configuración general
- 13. **MODE:** Elegir entre Radio/USB/SD/AUX
- 14. **APS / End call:** Auto buscar y almacenar las seis emisoras más fuertes / Fin de llamada
- 15. **LOC / RPT:** Buscar emisoras locales / repetición
- 16. **SUB-T / Call:** Subtítulo de encendido/apagado y el lenguaje / Respuesta de llamadas
- 17. **MO/ST / AUDIO:** Mono/Stereo / menú Audio
- 18. **ZOOM:** Función de zoom (x2, x4, x8, off)
- 19. **CLK:** Muestra el reloj en la pantalla chica
- 20. **PTY / EQ:** Elección de la música PTY
V Elija entre los ajustes del ecualizador fijo
- 21. **■:** Dejar de jugar
- 22. **VOL - :** Bajar volumen
- 23. **◀:** Mueva el cursor hacia la izquierda
- 24. **OK:** Seleccionar o elegir
- 25. **VOL +:** Volumen hacia arriba
- 26. **BAND:** Elija entre FM1, FM2, FM3, AM1 y AM2
- 27. **AF / LOUD:** Frecuencias alternativas de encendido / apagado / sonoridad On/Off

- 28. **TA / PHOTO:** Tráfico / el menú foto
- 29. **MUTE:** Silenciar salidas de audio
- 30. **OPEN:** Apertura / cierre del monitor TFT
- 31. **MOVIE:** Muestra una lista de archivos de películas en el USB/SD
- 32. **TEXT:** Muestra una lista de archivos de texto en la USB/SD
- 33. **EXIT:** Salir del menú
- 34. **MUSIC:** Muestra una lista de archivos de música en el dispositivo USB/SD
- 35. **FILE:** Muestra una lista de todos los archivos del USB/SD

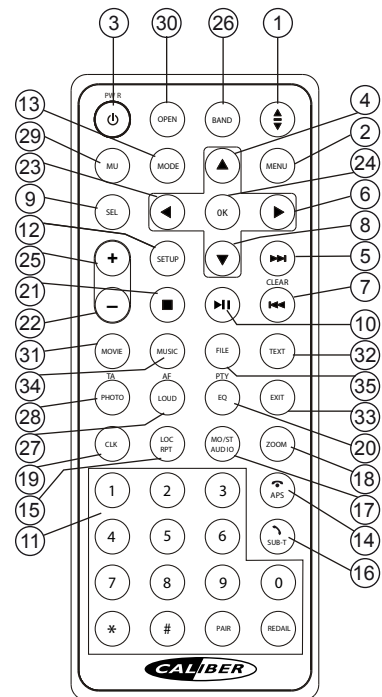

ADVERTENCIA









Puntos a tener en cuenta para un uso seguro

• Lea atentamente este manual antes de utilizar este disco y los componentes del sistema. Contienen instrucciones sobre cómo utilizar este producto de manera segura y efectiva. Caliber no se responsabiliza de problemas derivados del incumplimiento de las instrucciones contenidas en este manual.



ADVERTENCIA

Este símbolo significa que son instrucciones importantes. Hacer caso omiso de ellas puede resultar en lesiones o daños materiales a la propiedad.

-  **No lleve a cabo ninguna acción que aleje su atención de la conducción segura de su vehículo.** Cualquier función que requiera atención prolongada debe llevarse a cabo solo después de haber detenido completamente el vehículo. Detenga el vehículo siempre en una ubicación segura antes de llevar a cabo estas funciones o acciones. No hacerlo puede provocar accidentes.
-  **Mantenga el volumen de audio a un nivel que le permita oír los ruidos de fuera mientras conduce.** Los niveles de audio demasiado altos que tapan el sonido de las sirenas de los vehículos de emergencia o de las señales de advertencia en carretera (cruce de trenes, etc.) pueden ser peligrosos y provocar accidentes. ESCUCHAR AUDIO A UN VOLUMEN ALTO DENTRO DE UN COCHE PUEDE PROVOCAR LESIONES AUDITIVAS.
-  **No desmonte ni modifique el producto.** Hacerlo puede provocar accidentes, fuego o choques eléctricos.
-  **Utilícelo solo con vehículos de 12 voltios y conexión a tierra negativa** (Consulte a su distribuidor si no está seguro). No hacerlo puede provocar incendios, etc.
-  **Mantenga objetos pequeños, como tornillos, fuera del alcance de los niños.** Mantenga objetos pequeños, como tornillos, fuera del alcance de los niños.
-  **Utilice el amperaje correcto cuando cambie los fusibles.** No hacerlo puede provocar fuego o choques eléctricos.
-  **No bloquee respiraderos ni paneles de radiadores.** Hacerlo puede provocar que se caliente el interior y se produzca fuego.
-  **Utilice este producto con aplicaciones móviles de 12 V.** Utilizarlo para un propósito diferente del fin para el que fue diseñado puede provocar fuego, choques eléctricos y otras lesiones.
-  **Interrumpa inmediatamente su uso si surge algún problema.** No hacerlo podría provocar lesiones personales y daños en el producto. Devuélvalo a su distribuidor de Caliber autorizado o al centro de servicio de Caliber más cercano para que lo reparen.

Limpieza del producto

Utilice un trapo seco y suave para la limpieza periódica del producto. En caso de manchas más severas, humedezca el trapo con agua solo. Cualquier otra sustancia podría disolver la pintura o dañar el plástico.

Temperatura.

Asegúrese de que la temperatura dentro del vehículo se encuentra entre +45 °C (+113 °F) y 0 °C (+32 °F) antes de encender la unidad.

Mantenimiento.

Si se encuentra con algún problema, no intente reparar la unidad usted mismo. Llévela a su distribuidor de Caliber o a la estación de servicio de Caliber más cercana para que la reparen.

RMD 571BT GUIA DE INÍCIO RÁPIDO



1. **OPEN:** Abrir / fechar o monitor
2. **POWER / MUTE:** Ligar e desligar / função mute
3. **TFT monitor:** Abertura e fecho do monitor
Monitor tátil de 7" TFT
4. **AV IN socket:** Entrada Jack 3,5mm
5. **USB Slot**
6. **SD Card Slot:**
7. **MODE:** Escolha entre Rádio/USB/SD/Auxiliar
8. **VOL:** Ajustar volume
9. **▶▶:** Busca automática / faixa seguinte
10. **◀◀:** Busca automática / faixa anterior
11. **▶II / #1:** Play / pausa e memória N° 1
12. **#2:** Memória N° 2
13. **RPT / #3:** Repetir e memória N° 3
14. **#4:** Memória N° 4
15. **-10 / #5:** Baixar 10 faixas e memória N° 5
16. **+10 / #6:** Subir 10 faixas e memória N° 6
17. **BAND / Call answer:** Escolha entre FM1, FM2, FM3
AM1 e AM2 / Chamada Resposta
18. **APS / End call:** Busca automática e memorizar
as 6 estações mais fortes / Chamada Encerrar
19. **RESET:** Restaurar as definições de fabrica
20. **LCD Screen:** Mostra faixa e informação da estação
21. **REL:** Botão de remoção do painel frontal

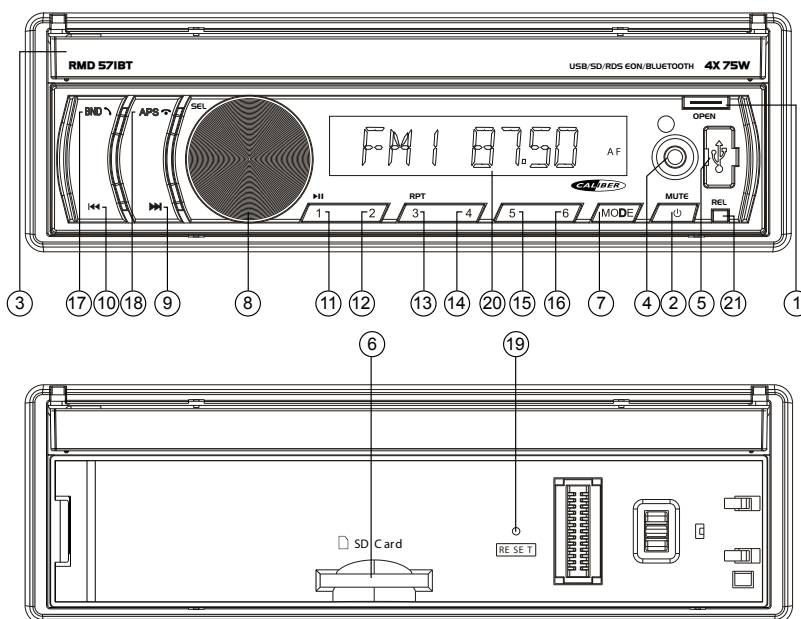

UNIR:

Active o *Bluetooth* no seu telemóvil, e procure os dispositivos disponíveis. Selecione "RMD571BT Caliber", password "0000". Se for bem sucedido ligado "BT" estiver acesa, se não "BT" mantém unidade flashing. The vai voltar ao modo anterior.

1. **TILT:** Ajustar o angulo do monitor
2. **MENU:** Mostrando o menu principal
3. **POWER:** Ligar e desligar a unidade
4. **▲:** Mover cursor para cima
5. **▶▶:** Busca automática / faixa seguinte
6. **▶:** Mover cursor para a direita
7. **◀◀:** Busca automática / faixa anterior
8. **▼:** Mover cursor para baixo
9. **SEL:** Ajustar o menu
10. **▶II:** Play / pausa
11. **No. 0-9 / pair:** Botões numéricos / BT funções
12. **SETUP:** Definições gerais
13. **MODE:** Escolha entre Rádio/USB/SD/Aux
14. **APS / End call:** Busca automática e memorizar
as 6 estações mais fortes / Chamada Encerrar
15. **LOC / RPT:** Sintonia estações locais / repetir
16. **SUB-T / Call:** Sub titulos on/off e escolha de lingua / Chamada Resposta
17. **MO/ST / AUDIO:** Mono/ stereo / Menu de audio
18. **ZOOM:** Função Zoom (x2, x4, x8, desligar)
19. **CLK:** Mostrar relógio display pequeno
20. **PTY / EQ:** Escolher grupos PTY
Escolha entre equalizações definidas
21. **■:** Parar
22. **VOL - :** Redução do volume
23. **◀:** Mover cursor para esquerda
24. **OK:** Selecionar
25. **VOL +:** Aumento de volume
26. **BAND:** Escolha entre FM1, FM2, FM3
AM1 e AM2

27. **AF / LOUD:** Frequência alternativa on/off / Loud on/off
28. **TA / PHOTO:** Informação de transito / menu fotos
29. **MUTE:** Mute saidas de audio
30. **OPEN:** Abrir / fechar o monitor
31. **MOVIE:** Mostrar lista de filmes em USB/SD
32. **TEXT:** Mostrar lista de ficheiro texto em USB/SD
33. **EXIT:** Abandonar Menu
34. **MUSIC:** Mostrar lista de musicas em USB/SD
35. **FILE:** Mostrar lista de completa em USB/SD

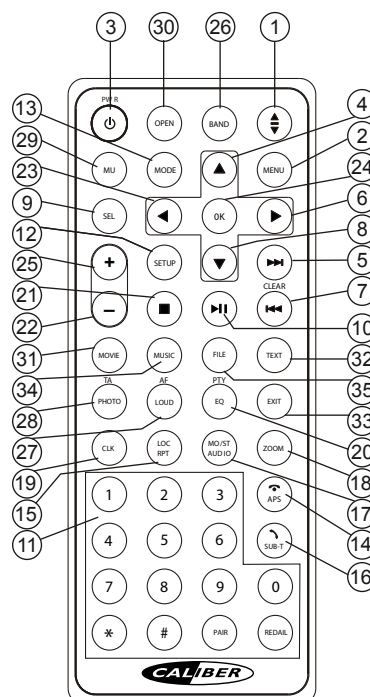

ATENÇÃO









Pontos a observar para uma utilização segura.

• Leia atentamente este manual antes de usar este CD e os componentes do sistema. Eles contêm instruções sobre como utilizar este produto de forma segura e eficaz. A marca Caliber não poderá ser responsabilizada por problemas resultantes da inobservância das instruções contidas neste manual.



ATENÇÃO

Este símbolo significa instruções importantes. O não cumprimento das mesmas pode resultar em ferimentos ou danos à propriedade material.

-  **Não utilize qualquer função que o faça distrair-se de uma condução segura.**
Qualquer função que requeira a sua atenção prolongada só deve ser realizado após estar parado. Pare sempre o veículo num local seguro antes de executar essas funções. Caso não o faça, poderá provocar um acidente grave.
-  **Mantenha o volume a um nível onde você ainda pode ouvir os ruídos externos durante a condução.**
Níveis de volume excessivos que possam sobrepor-se aos sons exteriores como sirenes de veículos de emergência ou sinais de alerta estrada (passagens de nível, etc) podem ser perigosos e pode resultar em um acidente. Níveis de volume elevados também podem causar problemas de AUDIÇÃO.
-  **Não desmonte ou altere.**
Fazer isso pode resultar em um acidente, incêndio ou choque elétrico.
-  **Use apenas em carros com 12V volts.**
(Verifique com o revendedor se não tiver a certeza.) Não fazer isso pode resultar em incêndio, etc.
-  **Mantenha pequenos objetos como parafusos fora do alcance das crianças.**
Engoli-los pode resultar em ferimentos graves. Em caso de ingestão, consulte um médico imediatamente.
-  **Use a amperagem correta ao substituir fusíveis.**
Não fazer isso pode resultar em incêndio ou choque elétrico.
-  **Não bloqueie aberturas ou painéis do radiador.**
Isso pode causar acumulação de calor e pode resultar em incêndio.
-  **Utilize este produto para aplicações móveis de 12V.**
Utilização com outros aplicativos pode resultar em incêndio, choque elétrico ou outros ferimentos.
-  **Pare imediatamente a sua utilização se aparecer um problema.**
Não fazer isso pode causar ferimentos ou danos ao produto. Devolva-o ao seu revendedor autorizado ou ao Centro de Assistência Caliber mais próximo para reparação.

Limpeza do produto.

Use um pano seco e macio para a limpeza periódica do produto. Para manchas mais graves, por favor, humedecer o pano apenas com água. A utilização de qualquer outro produto poderá dissolver a pintura ou danificar o plástico.

Temperatura.

Certifique-se de que a temperatura no interior do veículo é entre 45 ° C (113 ° F) e 0 ° C (32 ° F) antes de ligar o seu aparelho.

Manutenção.

Se tiver problemas, não tente consertar o aparelho. Devolva-o ao seu revendedor Caliber ou a Central de Serviços da Caliber mais próximo para manutenção.

RMD 571BT SNABBSTARTGUIDE



- 1. **OPEN:** Öppna/stänga TFT-skärm
- 2. **POWER / MUTE:** Enhet Ström / Stäng av ljud-utgångar
- 3. **TFT:** slide-in/out Motoriserad 7 "TFT-LCD pekskärm
- 4. **AV IN** socket: Passar till 3,5 mm
- 5. **USB Slot** USB-läsare
- 6. **SD Card Slot:** SD-kortläsare
- 7. **MODE:** Välj mellan Radio/USB/SD/AUX
- 8. **VOL:** Volym
- 9. **▶▶:** Bil sök / spår
- 10. **◀◀:** Bil sök / föregående spår
- 11. **▶|| / #1:** Play/Pause och förinställda #1
- 12. **#2:** Förinställda #2
- 13. **RPT / #3:** Upprepa funktion och förinställda #3
- 14. **#4:** Förinställda #4
- 15. **-10 / #5:** 10 spår bakåt och förinställt #5
- 16. **+10 / #6:** 10 spår och större valmöjligheter för #6
- 17. **BAND / Call answer:** Välj mellan FM1, FM2, FM3, AM1 och AM2 / Svar samtal
- 18. **APS / End call:** Automatisk sökning och lagra de sex starkaste stationerna / Avsluta samtal
- 19. **RESET:** Återställa enheten till fabriksinställningarna
- 20. **LCD-skärm:** Visar spår / stationen info
Koppla knapp fram till Öppna / stänga TFT-skärm
- 21. **REL:** Enhet Ström / Stäng av ljud-utgångar

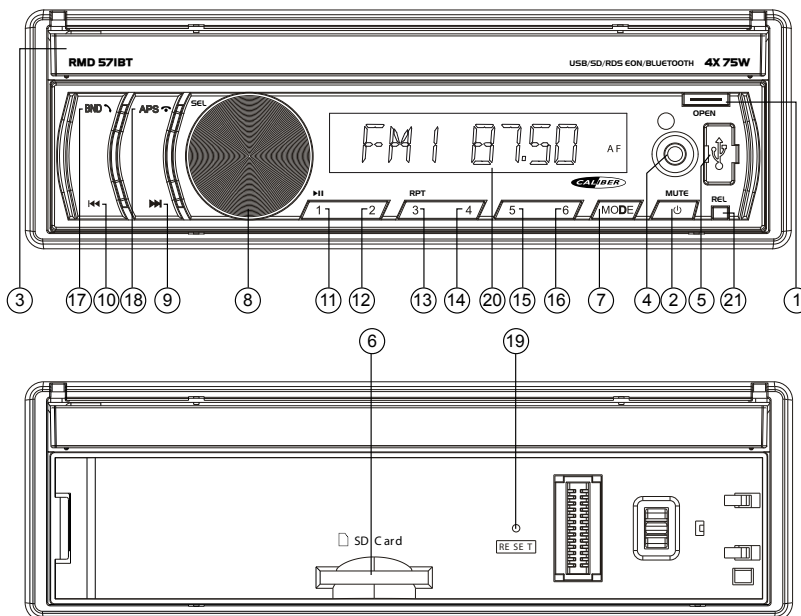

MATCHA:

Aktivera *Blue Tooth* på er mobiltelefon, och sök för möjliga enheter. Välj "RMD571BT Caliber", lösenord "0000". Om det lyckas är ansluten "BT" är tänd, om inte "BT" håller flashing. The enheten kommer att gå tillbaka till föregående läge.

- 1. **TILT:** Vinkel på skärmen
- 2. **MENU:** Visa-menyn
- 3. **POWER:** Enhet Power på/av
- 4. **▲:** Flytta markören uppåt
- 5. **▶▶:** Bil sök / spår
- 6. **▶:** Flytta markören åt höger
- 7. **◀◀:** Bil sök / föregående spår
- 8. **▼:** Flytta markören nedåt
- 9. **SEL:** Inställningsmenyn
- 10. **▶||:** Play / Pause
- 11. **No. 0-9 / pair:** Sifferknappar / BT funktioner
- 12. **SETUP:** Visa allmänna inställningar
- 13. **MODE:** Välj mellan Radio/USB/SD/AUX
- 14. **APS / End call:** Automatisk sökning och lagra de sex starkaste stationerna / Avsluta samtal
- 15. **LOC / RPT:** Hitta lokala stationer / upprepa
- 16. **SUB-T / Call:** Undertext på/av och språk / Svar samtal
- 17. **MO/ST / AUDIO:** Mono/Stereo / Ljud meny
- 18. **ZOOM:** Zoom-funktionen (x2, x4, x8, av)
- 19. **CLK:** Visar klockan på den lilla skärmen
- 20. **PTY / EQ:** Val av musik PTY / Välj mellan fast equalizer-inställningar
- 21. **■:** Sluta spela
- 22. **VOL - :** Volym ned
- 23. **◀:** Flytta markören till vänster
- 24. **OK:** Välj eller välj
- 25. **VOL +:** Volym upp
- 26. **BAND:** Välj mellan FM1, FM2, FM3, AM1 och AM2

- 27. **AF / LOUD:** Alternativa frekvenser på/av / Loudness på/av
- 28. **TA / PHOTO:** Trafiken på/av / foto meny
- 29. **MUTE:** Stäng av ljud utgångar
- 30. **OPEN:** Öppna / stänga TFT-skärm
- 31. **MOVIE:** Visa lista över filmfiler på USB/SD
- 32. **TEXT:** Visa lista av text filer på USB/SD
- 33. **EXIT:** Avsluta meny
- 34. **MUSIC:** Visa lista med musikfiler på USB/SD
- 35. **FILE:** Visa lista över alla filer på USB/SD

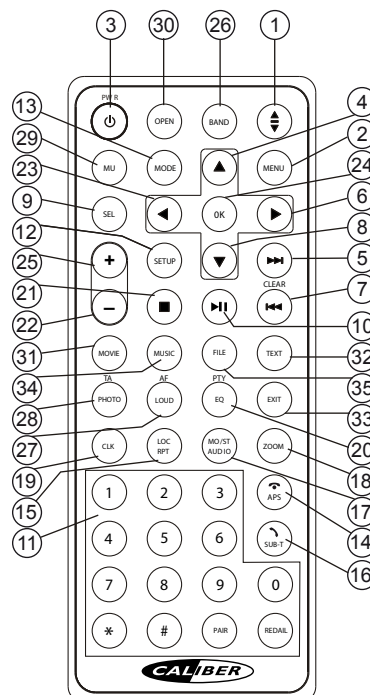

VARNING









Punkter att notera för säker användning

• Läs manualen noga innan du använder skivan och systemkomponenterna. De innehåller instruktioner om hur du använder produkten på ett säkert och effektivt sätt. Caliber ansvarar inte för problem som uppstår av underlåtenhet att följa instruktionerna i manualen.



VARNING

DEN HÄR SYMBOLEN MARKERAR VIKTIG INFORMATION. ATT BORTSE FRÅN DESSA KAN LEDA TILL SKADOR PÅ PERSON ELLER EGENDOM.

-  **Använd inte någon funktion som tar uppmärksamheten bort från ett säkert sätt att köra din bil.**
Varje funktion som kräver din långvariga uppmärksamhet bör endast utföras efter att ha stannat helt. Stanna alltid fordonet på en säker plats innan dessa funktioner används. Underlåtenhet att göra detta kan resultera i en olycka.
-  **Håll volymen på en nivå där du fortfarande kan höra ljud utifrån när du kör.**
För hög volym som döljer ljud som uttryckningsfordons-sirener eller vägsignaler (t.ex. järnväg-sövergångar) kan vara farligt och kan leda till en olycka. ATT LYSSNA PÅ FÖR HÖGA VOLYMER I EN BIL KAN OCKSÅ GE HÖRSELSKADOR.
-  **Ta inte isär eller ändra.**
Det kan resultera i en olycka, brand eller elektriska stötar.
-  **Använd endast i bilar med 12 V negativ jordning.**
(Kontrollera med din återförsäljare om du är osäker.) Underlåtenhet att göra detta kan resultera i brand m.m.
-  **Håll små föremål som skruvar utom räckhåll för barn.**
Att svälja dessa kan leda till allvarliga skador. Vid förtäring, kontakta läkare omedelbart.
-  **Använd rätt amperetal vid byte av säkringar.**
Underlåtenhet att göra detta kan leda till brand eller elektriska stötar.
-  **Blockera inte ventiler eller radiatorpaneler.**
Det kan göra att värme alstras inuti apparaten och kan orsaka brand.
-  **Använd denna produkt för mobila 12 V applikationer.**
Annan användning än avsett bruk kan leda till brand, elektriska stötar eller andra skador.
-  **Stoppa bruk omedelbart om ett problem visas.**
Underlåtenhet att göra detta kan leda till personskadorna eller skador på produkten. Returnera den till en auktoriserad Caliber-återförsäljare eller närmaste Caliber-servicecenter för reparation.

Produkt rengöring.

Använd en mjuk, torr trasa för att rengöra produkten. För svårare fläckar kan du blöta trasan med vatten (endast). Allt annat kan lösa upp färgen eller skada plasten.

Temperatur.

Se till att temperaturen inuti fordonet är mellan +45 °C (+113 °F) och 0 °C (+32 °F) innan bilstereon slås på.

Underhåll.

Om du har problem, försök inte reparera enheten själv. Kontakta istället din Caliber-återförsäljare eller närmaste Caliber-servicecenter för service.

1. **OPEN:** Otwierania / zamykania monitor TFT
2. **POWER / MUTE:** Zasilacz / Mute wyjścia audio
3. **TFT:** Slide-in/out Silnikowe
7 "TFT-LCD ekran dotykowy
4. **AV IN socket:** Nadaje się do 3,5 mm jack
5. **USB Slot** Czytnik USB
6. **SD Card Slot:** Czytnik kart SD
7. **MODE:** Wybierz między Radio/USB/SD/AUX
8. **VOL:** Objętość
9. **▶▶:** Szukaj pojazdu / ścieżki
10. **◀◀:** Szukaj pojazdu / poprzedniego utworu
11. **▶II / #1:** Play/Pause oraz ustawienie #1
12. **#2:** Ustawienie #2
13. **RPT / #3:** Funkcja powtarzania i ustawienie #3
14. **#4:** Ustawienie #4
15. **-10 / #5:** Liczba 10 utworów z powrotem i #5
16. **+10 / #6:** 10 utworów i większy wybór dla #6
17. **BAND / Call answer:** Wybierz pomiędzy FM1, FM2, FM3, AM1 i AM2 / Odpowiedz wezwanie
18. **APS / End call:** Automatyczne wyszukiwanie i zapisywanie sześciu najsilniejszych stacji / Kończenie połączenia
19. **RESET:** Zresetować urządzenie do ustawień fabrycznych
20. **Ekran LCD:** Wyświetla utwór / stacja informacji
21. **REL:** Odłącz przycisku na przedniej

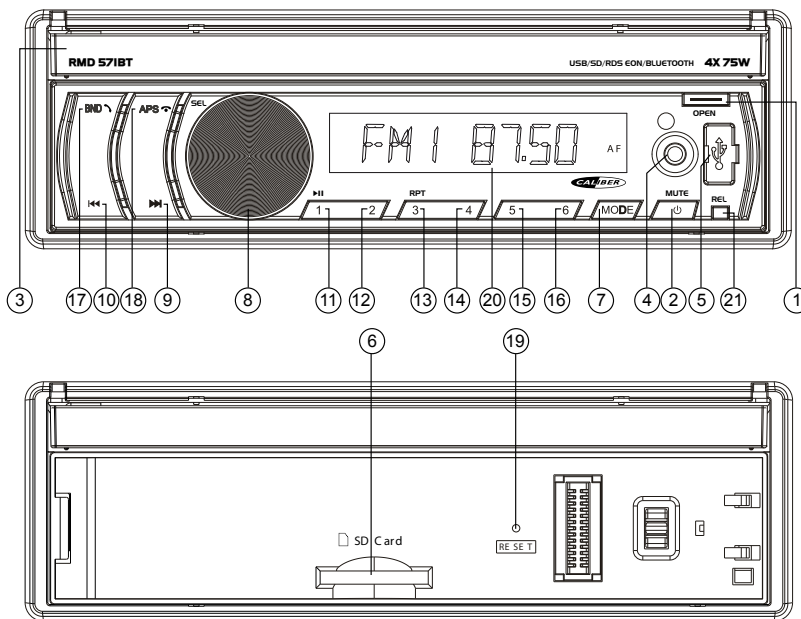

SYNCHRONIZACJA:

Włącz Bluetooth w telefonie komórkowym i wyszukać dostępne urządzenia. Wybierz "RMD571BT Caliber", hasło "0000". Jeśli zakończy się pomyślnie połączony "BT" świeci się, jeśli nie "BT" trzyma urządzenie flashing. The powróci do poprzedniego trybu.

1. **TILT:** Kąt widzenia monitora
2. **MENU:** Pokaż menu
3. **POWER:** Zasilacz włączania/wyłączania
4. **▲:** Przesuwa kursor w górę
5. **▶▶:** Szukaj pojazdu / ścieżki
6. **▶:** Przesunąć kursor w prawo
7. **◀◀:** Szukaj pojazdu / poprzedniego utworu
8. **▼:** Przesunięcie kursora w dół
9. **SEL:** Menu Ustawienia
10. **▶II:** Play/Pause
11. **No. 0-9 / pair:** Przycisków numerycznych / BT funkcje
12. **SETUP:** Pokaż ogólne ustawienia
13. **MODE:** Wybierz między Radio/USB/SD/AUX
14. **APS / End call:** Automatyczne wyszukiwanie i zapisywanie sześciu najsilniejszych stacji / Kończenie połączenia
15. **LOC / RPT:** Znajdź lokalne stacje / powtórz
16. **SUB-T / Call:** Wyłącz napisy i język / Odpowiedz wezwanie
17. **MO/ST / AUDIO:** Mono/Stereo / Audio menu
18. **ZOOM:** Funkcja Zoom (x2, x4, x8, wyłączony)
19. **CLK:** Pokazuje zegar na małym ekranie
20. **PTY / EQ:** Wybór muzyki PTY / Wybór między stałym ustawienia korektora
21. **■:** Zatrzymanie odtwarzania
22. **VOL - :** Ciszej
23. **◀:** Przesuń kursor w lewo
24. **OK:** Lub wybierz
25. **VOL +:** Głośności
26. **BAND:** Wybierz pomiędzy FM1, FM2, FM3, AM1 i AM2
27. **AF / LOUD:** Inne częstotliwości włączania/wyłączania / Loudness włączania/wyłączania

28. **TA / PHOTO:** Traffic włączania/wyłączania / zdjęcie menu
29. **MUTE:** Wyciszenie wyjścia audio
30. **OPEN:** Otwierania/zamykania monitor TFT
31. **MOVIE:** Pokaż listę plików wideo na USB/SD
32. **TEXT:** Pokaż listę plików tekstowych na USB/SD
33. **EXIT:** Wyjście z menu
34. **MUSIC:** Pokaż listę plików muzycznych na USB/SD
35. **FILE:** Pokaż listę wszystkich plików na USB/SD

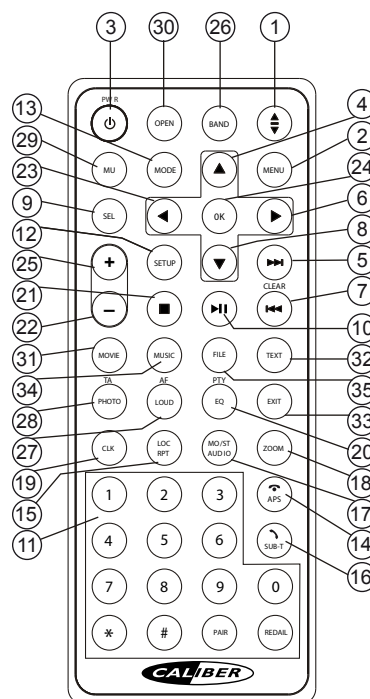

OSTRZEŻENIE









Wskazówki bezpiecznego użytkowania

• Uważnie przeczytać niniejszą instrukcję przed rozpoczęciem korzystania z niniejszej płyty oraz komponentów systemu. Zawierają one instrukcje dotyczące korzystania z niniejszego produktu w sposób skuteczny oraz bezpieczny. Firma Caliber nie ponosi odpowiedzialności za skutki wynikające z niezastosowania się do wskazówek zawartych w niniejszej instrukcji.



OSTRZEŻENIE

Ten symbol oznacza ważne instrukcje. Niezastosowanie się do takich instrukcji może spowodować obrażenia ciała lub zniszczenie mienia.

-  **Nie używać żadnych funkcji, które odwracają uwagę od bezpiecznego prowadzenia pojazdu.** Każdą czynność wymagającą dłuższego skupienia uwagi należy wykonywać dopiero po całkowitym zatrzymaniu pojazdu. Przed przystąpieniem do wykonywania takich czynności zawsze zatrzymać pojazd w bezpiecznym miejscu. Niezastosowanie się może doprowadzić do wypadku.
 -  **Podczas jazdy utrzymywać ciszę wewnątrz pojazdu, przy której możliwe jest usłyszenie odgłosów z zewnątrz pojazdu.** Zbyt wysokie natężenie dźwięku, które uniemożliwia kierowcy usłyszenie sygnałów takich jak: dźwięki syreny pojazdów ratunkowych lub sygnałów ostrzegawczych (np. przy przejeździe kolejowym), może stanowić zagrożenie i doprowadzić do wypadku. **GŁOŚNE SŁUCHANIE MUZYKI W SAMOCHODZIE MOŻE BYĆ RÓWNIEŻ PRZYCZYNĄ USZKODZENIA SŁUCHU.**
 -  **Nie należy demontować ani modyfikować.** Może to doprowadzić do wypadku, pożaru lub porażenia prądem elektrycznym.
 -  **Stosować tylko w samochodach z ujemnym uziemieniem 12 V.** (W razie wątpliwości skontaktować się ze sprzedawcą) Niezastosowanie się do tego zalecenia może spowodować pożar itp.
 -  **Trzymać małe przedmioty, takie jak śruby, w miejscu niedostępnym dla dzieci.** Połknięcie może spowodować poważne obrażenia. W przypadku połknięcia, natychmiast skonsultować się z lekarzem.
 -  **Używać odpowiedniego natężenia prądu podczas wymiany bezpieczników.** Niezastosowanie się do tego zalecenia może doprowadzić do pożaru lub porażenia prądem elektrycznym.
 -  **Nie zastaniać otworów wentylacyjnych lub paneli grzewczych.** Może to spowodować nagrzanie wnętrza urządzenia oraz pożar.
 -  **Produkt stosować jedynie do mobilnych zastosowań 12 V.** Stosowanie do celów innych niż zalecane może doprowadzić do pożaru, porażenia prądem elektrycznym lub innych obrażeń.
- Natychmiast wyłączyć, gdy wystąpi problem podczas korzystania z produktu.**
Niezastosowanie się do tego zalecenia może spowodować obrażenia ciała lub uszkodzenie produktu. Produkt zwrócić do autoryzowanego dystrybutora firmy Caliber lub najbliższego centrum serwisowego Caliber.
- Czyszczenie produktu.**
Używać miękkiej suchej szmatki do okresowego czyszczenia produktu. W przypadku poważniejszych zabrudzeń, szmatkę należy zwilżyć wodą. Wszystkie inne ciecze mogą spowodować rozpuszczenie lakieru lub uszkodzenie plastikowej obudowy.
- Temperatura.**
Przed włączeniem urządzenia upewnić się, że temperatura wewnątrz pojazdu znajduje się w przedziale od 0 °C (+32 °F) do 45 °C (+113 °F).
- Konserwacja.**
W przypadku problemów, nie należy podejmować samodzielnej naprawy urządzenia. Należy zwrócić się do przedstawiciela firmy Caliber lub najbliższego centrum serwisowego Caliber.

RMD 571BT STRUČNÝ NÁVOD K OBSLUZE

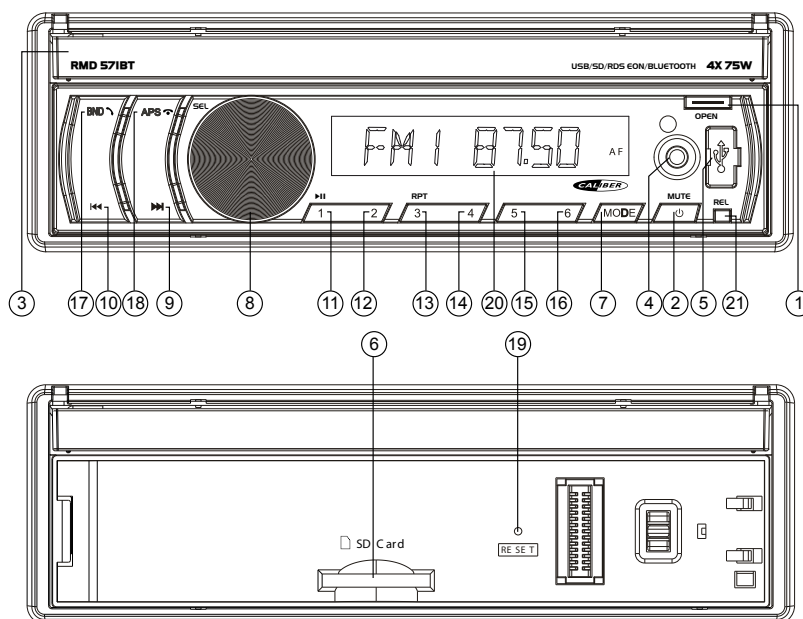

1. **OPEN:** Otvorenie / zatvorenie TFT monitor
2. **POWER / MUTE:** Napájacie / Vypnúť audio výstupy
3. **TFT monitor:** TFT: slide-in/out Motorizované
7 "TFT-LCD dotykový displej
4. **AV IN socket:** Vhodné pre 3,5 mm jack
5. **USB Slot** USB čítačka
6. **SD Card Slot:** SD Card Reader
7. **MODE:** Vyberte si medzi Rádio/USB/SD/AUX
8. **VOL:** Objem
9. **▶▶:** Vyhľadať auto / stopy
10. **◀◀:** Vyhľadať auto / predchádzajúcu skladbu
11. **▶|| / #1:** Play/Pause a prednastavené #1
12. **#2:** Predvoľby #2
13. **RPT / #3:** Opakujte funkcie a prednastavené #3
14. **#4:** Prednastavené #4
15. **-10 / #5:** 10 trackov a späť prednastavené #5
16. **+10 / #6:** 10 trackov a väčší výber #6
17. **BAND / Call answer:** Vyberte si medzi FM1, FM2, FM3, AM1 a AM2 / Odpoveď volanie
18. **APS / End call:** Automatické vyhľadávanie a uloženie šiestich najsilnejších staníc / Koniec hovoru
19. **RESET:** Resetovať do továrenského nastavenia
20. **LCD obrazovka:** Zobrazuje skladby / stanice info
21. **REL:** Tlačidlo Odpojiť predné

**PÁROVANIE:**

Aktivujte *Bluetooth* na svojom mobilnom telefóne, a vyhľadanie dostupných zariadení. Vyberte "RMD571BT Caliber", heslo "0000". Ak budú úspešní pripojený "BT" svieti, ak nie "BT" udržuje flashing. The Prístroj sa prepne späť do predchádzajúceho režimu.

1. **TILT:** Uhol pohľadu na monitore
2. **MENU:** Zobrazíť menu
3. **POWER:** Napájacieho On/Off
4. **▲:** Pohybuje kurzorom hore
5. **▶▶:** Vyhľadať auto / stopy
6. **▶:** Pohyb kurzora doprava
7. **◀◀:** Vyhľadať auto / predchádzajúcu skladbu
8. **▼:** Presuňte kurzor dole
9. **SEL:** Menu Nastavenie
10. **▶||:** Play/Pause
11. **No. 0-9 / pair:** Číselné tlačidlá / BT funkcií
12. **SETUP:** Zobrazíť Všeobecné nastavenia
13. **MODE:** Vyberte si medzi Rádio/USB/SD/AUX
14. **APS / End call:** Automatické vyhľadávanie a uloženie šiestich najsilnejších staníc / Koniec hovoru
15. **LOC / RPT:** Nájsť Miestne stanice / opakovanie
16. **SUB-T / Call:** Zapnutie/vypnutie titulok a jazyk / Odpoveď volanie
17. **MO/ST / AUDIO:** Mono / Stereo / Audio ponuky
18. **ZOOM:** Zoomovanie (x2, x4, x8, vypnuté)
19. **CLK:** Zobrazuje čas na malé obrazovke
20. **PTY / EQ:** Výber hudby PTY / Vyberte si medzi fixné nastavenie ekvalizéra
21. **■:** Zastavenie prehrávania
22. **VOL -:** Zníženie hlasitosti
23. **◀:** Pohyb kurzora doľava
24. **OK:** Alebo zvolíte
25. **VOL +:** Hlasitosti
26. **BAND:** Vyberte si medzi FM1, FM2, FM3, AM1 a AM2

27. **AF / LOUD:** Alternatívne frekvencie On/Off / Loudness On/Off
28. **TA / PHOTO:** Prevádzka On/Off / foto ponuky
29. **MUTE:** Vypnúť audio výstupy
30. **OPEN:** Otvorenie / zatvorenie TFT monitor
31. **MOVIE:** Zobrazíť zoznam filmových súborov na USB/SD
32. **TEXT:** Zobrazíť zoznam textových súborov na USB/SD
33. **EXIT:** Ukončenie menu
34. **MUSIC:** Zobrazíť zoznam hudobných súborov na USB/SD
35. **FILE:** Zobrazíť zoznam všetkých súborov na USB/SD

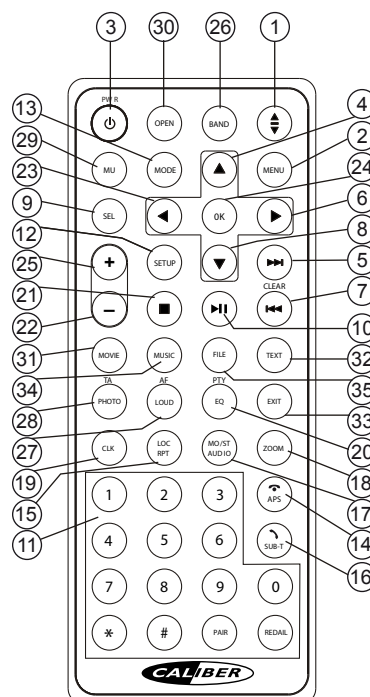

VAROVANIE









Body, ktoré je potrebné dodržiavať pre bezpečnú prevádzku

• Pred použitím tohto disku a komponentov systému si pozorne prečítajte túto príručku. Obsahujú pokyny, ako používať tento výrobok bezpečným a efektívnym spôsobom. Spoločnosť Caliber nepreberá zodpovednosť za problémy, ktoré vyplývajú z nedodržiavania pokynov v tejto príručke.



VAROVANIE

Tento symbol znamená dôležité pokyny. Ak im nebudete venovať pozornosť, bude to viesť k poraneniu alebo materiálnemu poškodeniu majetku.

-  **Nevykonávajte žiadnu funkciu, ktorá odvedie vašu pozornosť od bezpečného šoférovania vášho vozidla.**
Akákoľvek funkcia, ktorá vyžaduje dlhšiu pozornosť môže byť vykonávaná až po úplnom zastavení. Pred vykonávaním týchto funkcií vozidlo vždy odstavte na bezpečnom mieste. Nedodržanie tohto pokynu môže viesť k nehode.
-  **Hlasitosť udržiavajte na takej úrovni, aby ste počas jazdy stále počuli vonkajšie zvuky.**
Nadmerné úrovne hlasitosti, ktoré prekrývajú zvuky, ako sú napríklad sirény pohotovostných vozidiel alebo cestné výstražné signály (križovania vlakov, atď.) môžu byť nebezpečné a môžu viesť k nehode. **POČÚVANIE PRI VYSOKÝCH ÚROVNIACH HLASITOSTI VO VOZIDLO MÔŽE TIEŽ SPÔSOBIŤ POŠKODENIE SLUCHU.**
-  **Zariadenie nerozoberajte ani neupravujte.**
Ak tak urobíte, môže to viesť k nehode, požiaru alebo poraneniu elektrickým prúdom.
-  **Používajte len vo vozidlách s 12 voltovým negatívnym uzemnením.**
(Ak si nie ste istí, kontaktujte svojho predajcu.) Nedodržanie tohto pokynu môže viesť k požiaru, atď.
-  **Malé predmety, ako napríklad skrutky, udržiavajte mimo dosahu detí.**
Ich prehltnutie môže viesť k vážnemu poraneniu. Po prehltnutí okamžite kontaktujte lekára.
-  **Pri výmene poistiek použite správnu ampérovú charakteristiku.**
Nedodržanie tohto pokynu môže viesť k požiaru alebo poraneniu elektrickým prúdom.
-  **Neblokujte vetracie otvory alebo panely chladiča.**
Ak tak urobíte, môže to viesť k nahromadeniu tepla vo vnútri, čo môže viesť k požiaru.
-  **Tento výrobok používajte pre mobilné 12 V aplikácie.**
Iné, ako stanovené použitie môže viesť k požiaru, poraneniu elektrickým prúdom alebo inému poraneniu
-  **Ak sa vyskytne problém, okamžite ukončite použitie.**
Nedodržanie tohto pokynu môže spôsobiť poranenie osôb alebo poškodenie výrobku. Výrobok odneste na opravu vášmu autorizovanému predajcovi spoločnosti Caliber alebo do servisného strediska spoločnosti Caliber.

Čistenie výrobku.

Na pravidelné čistenie výrobku používajte mäkkú, suchú látku. Pri silnejších škvrách navlhčite látku len vodou. Čokoľvek iné by mohlo rozpustiť farbu alebo poškodiť plast.

Teplota.

Skôr, ako zapnete jednotku sa uistite, že teplota vo vnútri vozidla je medzi +45 °C a 0 °C.

Údržba.

Ak máte problémy, nepokúšajte sa opraviť jednotku sami. Výrobok vráťte vášmu predajcovi spoločnosti Caliber alebo v najbližšom servisnom stredisku spoločnosti Caliber na vykonanie servisných prác.

1. **OPEN:** Άνοιγμα / Κλείσιμο του TFT οθόνη
2. **POWER / MUTE:** Ισχύς Μονάδας / Σίγαση εξόδου ήχου
3. **TFT:** Slide-in/out Μηχανοκίνητα
7 "TFT-LCD οθόνη αφής
4. **AV IN socket:** Κατάλληλο για βύσμα 3,5 mm
5. **USB Slot** USB reader
6. **SD Card Slot:** SD Card Reader
7. **MODE:** Επιλέξτε ανάμεσα Ραδιόφωνο/USB/SD/AUX
8. **VOL:** Όγκος
9. **▶▶:** Αναζήτηση αυτοκινήτου / κομματιού
10. **◀◀:** Αναζήτηση αυτοκινήτου / προηγούμενο κομμάτι
11. **▶II / #1:** Αναπαραγωγή / Παύση και προκαθορισμένες #1
12. **#2:** προκαθορισμένα #2
13. **RPT / #3:** Επαναλάβετε τη λειτουργία και προκαθορισμένα #3
14. **#4:** προκαθορισμένες #4
15. **-10 / #5:** 10 κομμάτια πίσω και προκαθορισμένο #5
16. **+10 / #6:** 10 κομμάτια και περισσότερες επιλογές για #6
17. **BAND / Call answer:** Επιλέξτε ανάμεσα σε FM1, FM2, FM3, AM1 και AM2 / Απάντηση κλήσεων
18. **APS / End call:** Αυτόματη αναζήτηση και αποθήκευση των έξι πιο δυνατούς σταθμούς / Τερματισμός κλήσης
19. **RESET:** Επαναφορά της συσκευής στις εργοστασιακές
20. **LCD οθόνη:** Εμφανίζει κομμάτι / σταθμός πληροφορίες
21. **REL:** Αποσύνδεση μπροστά κουμπί

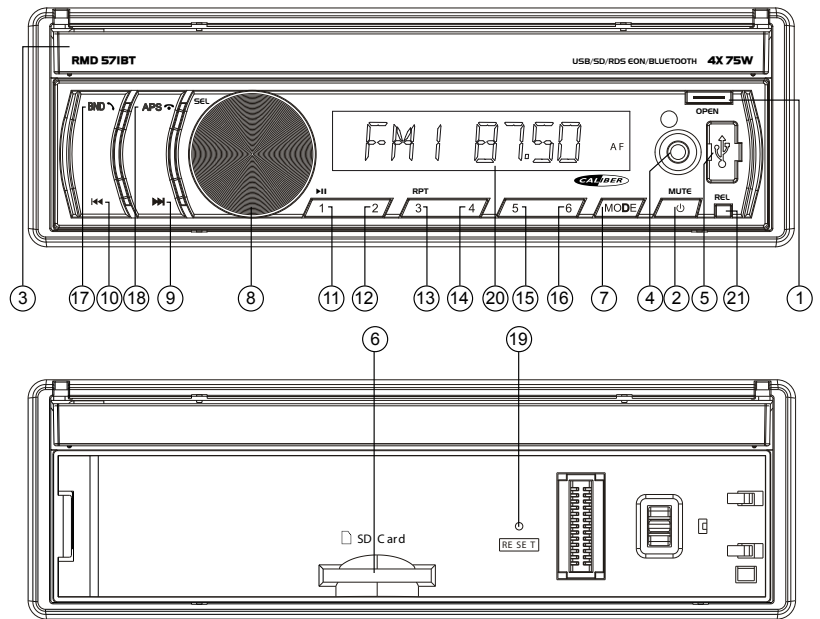
**ΣΥΓΧΡΟΝΙΣΜΟΣ:**

Ενεργοποιήστε τη λειτουργία *Bluetooth* στο κινητό σας τηλέφωνο, και η αναζήτηση για διαθέσιμες συσκευές. Επιλέξτε "RMD571BT Caliber", τον κωδικό "0000". Αν είναι επιτυχής σύνδεση "BT" φωτίζεται, αν όχι «BT» κρατά flashing. The μονάδα θα επιστρέψει στην προηγούμενη κατάσταση.

1. **TILT:** Γωνία θέασης της οθόνης
2. **MENU:** Εμφάνιση μενού
3. **POWER:** Ισχύς Μονάδας On/Off
4. **▲:** Μετακίνηση κέρσορα πάνω
5. **▶▶:** Αναζήτηση αυτοκινήτου / κομματιού
6. **▶:** Μετακίνηση κέρσορα προς τα δεξιά
7. **◀◀:** Αναζήτηση αυτοκινήτου / προηγούμενο κομμάτι
8. **▼:** Μετακίνηση δρομέα προς τα κάτω
9. **SEL:** Ρυθμίσεις μενού
10. **▶II:** Αναπαραγωγή / Παύση
11. **No. 0-9 / pair:** Αριθμητικά πλήκτρα / BT λειτουργίες
12. **SETUP:** Εμφάνιση γενικών ρυθμίσεων
13. **MODE:** Επιλέξτε ανάμεσα Ραδιόφωνο/USB/SD/AUX
14. **APS / End call:** Αυτόματη αναζήτηση και αποθήκευση των έξι πιο δυνατούς σταθμούς / Τερματισμός κλήσης
15. **LOC / RPT:** Βρείτε τους τοπικούς σταθμούς / επανάληψη
16. **SUB-T / Call:** Υπότιπλος on/off και τη γλώσσα / Απάντηση κλήσεων
17. **MO/ST / AUDIO:** Mono/Stereo / Audio μενού
18. **ZOOM:** Zoom λειτουργία (x2, x4, x8, εκτός λειτουργίας)
19. **CLK:** Εμφανίζει το ρολόι στη μικρή οθόνη
20. **PTY / EQ:** Επιλογή της μουσικής PTY / Επιλέξτε ανάμεσα σε σταθερές ρυθμίσεις ισοσταθμιστή
21. **■:** Διακοπή της αναπαραγωγής
22. **VOL - :** Volume Down
23. **◀:** Μετακίνηση του κέρσορα προς τα αριστερά
24. **OK:** Επιλέξτε ή επιλέξτε
25. **VOL +:** Αύξηση έντασης
26. **BAND:** Επιλέξτε ανάμεσα σε FM1, FM2, FM3, AM1 και AM2

27. **AF / LOUD:** Εναλλακτικές συχνότητες on/off / Ένταση on/off
28. **TA / PHOTO:** Η κυκλοφορία στο on/off / photo
29. **MUTE:** Σίγαση ήχου εξόδου
30. **OPEN:** Άνοιγμα / Κλείσιμο του TFT οθόνη
31. **MOVIE:** Δείτε λίστα με τα αρχεία ταινίας στο USB/SD
32. **TEXT:** Εμφάνιση λίστας των αρχείων κειμένου στο USB/SD
33. **EXIT:** Έξοδος από μενού
34. **MUSIC:** Δείτε λίστα με τα αρχεία μουσικής στο USB/SD
35. **FILE:** Προβολή λίστας όλων των αρχείων στο USB/SD

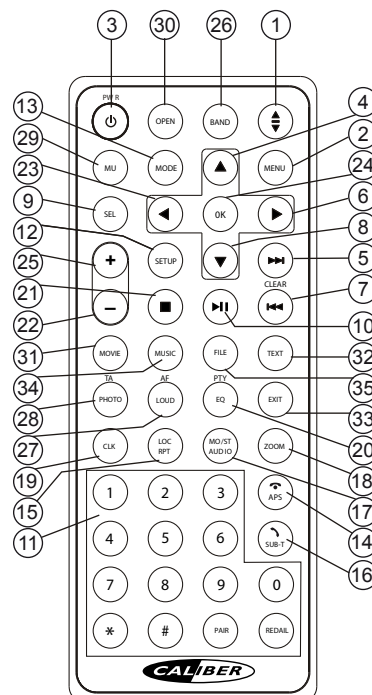

ΠΡΟΕΙΔΟΠΟΙΗΣΗ

Σημεία που πρέπει να λάβετε υπόψη για την ασφαλή χρήση

• Διαβάστε προσεκτικά αυτό το εγχειρίδιο πριν χρησιμοποιήσετε αυτό το δίσκο και τα εξαρτήματα του συστήματος. Περιέχει οδηγίες για το πώς να χρησιμοποιήσετε το προϊόν με ασφαλή και αποτελεσματικό τρόπο. Η Caliber δεν είναι υπεύθυνη για προβλήματα που προκύπτουν από τη μη τήρηση των οδηγιών του παρόντος εγχειριδίου.

⚠

ΠΡΟΕΙΔΟΠΟΙΗΣΗ

Αυτό το σύμβολο αναφέρεται σε σημαντικές οδηγίες. Η μη τήρηση μπορεί να προκαλέσει τραυματισμό ή υλικές ζημιές.

⚠ Μη χρησιμοποιείτε λειτουργία που αποσπά την προσοχή από την ασφαλή οδήγηση του οχήματός σας
Σταματήστε το όχημα για να εκτελέσετε λειτουργίες που απαιτούν την παρατεταμένη προσοχή σας. Σταματήστε το όχημα σε ασφαλή θέση πριν εκτελέσετε αυτές τις λειτουργίες. Σε αντίθετη περίπτωση μπορεί να προκληθεί ατύχημα.

⚠ Ρυθμίστε την ένταση του ήχου της μονάδας σε επίπεδο που σας επιτρέπει να ακούτε τους εξωτερικούς θορύβους ενώ οδηγείτε.
Τα υπερβολικά επίπεδα έντασης που καλύπτουν ήχους όπως σειρήνες ασθενοφόρων ή ηχητικά σήματα προειδοποίησης (διασταυρώσεις τρένων, κ.λπ.) μπορεί να είναι επικίνδυνα και μπορεί να προκληθεί ατύχημα. Η ΑΚΡΟΑΣΗ ΣΕ ΥΠΕΡΒΟΛΙΚΗ ΕΝΤΑΣΗ ΚΑΤΑ ΤΗΝ ΟΔΗΓΗΣΗ ΜΠΟΡΕΙ ΕΠΙΣΗΣ ΝΑ ΠΡΟΚΑΛΕΣΕΙ ΒΛΑΒΗ ΣΤΗΝ ΑΚΟΗ ΣΑΣ.

⚠ Μην αποσυναρμολογείτε ή κάνετε τροποποιήσεις στη συσκευή
Μπορεί να προκληθεί ατύχημα, πυρκαγιά ή ηλεκτροπληξία.

⚠ Χρησιμοποιήστε τη μονάδα μόνο σε αυτοκίνητα με αρνητική γείωση 12 V.
(Συμβουλευτείτε το μεταπωλητή σας εάν δεν είστε σίγουροι.) Μπορεί να προκληθεί πυρκαγιά, κλπ.

⚠ Κρατήστε μικρά αντικείμενα, όπως βίδες μακριά από τα παιδιά.
Μπορεί να προκληθεί σοβαρός τραυματισμός. Στην περίπτωση κατάποσης, συμβουλευτείτε αμέσως γιατρό.

⚠ Χρησιμοποιήστε τη σωστή ονομαστική τιμή αμπερ όταν αλλάζετε ασφάλειες.
Σε διαφορετική περίπτωση μπορεί να προκληθεί πυρκαγιά ή ηλεκτροπληξία.

⚠ Μην φράζετε τις οπές εξαερισμού ή το καλοριφέρ.
Μπορεί να συσσωρευτεί θερμότητα και να προκληθεί πυρκαγιά.

⚠ Χρησιμοποιήστε αυτό το προϊόν σε εφαρμογές που χρησιμοποιούν τάση λειτουργίας 12 V.
Η χρήση για άλλη από την προοριζόμενη εφαρμογή μπορεί να προκαλέσει πυρκαγιά, ηλεκτροπληξία ή άλλου είδους τραυματισμό.

⚠ Εάν εμφανιστεί πρόβλημα σταματήστε αμέσως να χρησιμοποιείτε το προϊόν.
Σε αντίθετη περίπτωση μπορεί να προκληθεί τραυματισμός ή βλάβη στο προϊόν. Επιστρέψτε το στον εξουσιοδοτημένο αντιπρόσωπο Caliber ή στο πλησιέστερο κέντρο σέρβις της Caliber για επίσκεψη.

ΚΑΘΑΡΙΣΜΟΣ ΠΡΟΙΟΝΤΟΣ.

Χρησιμοποιήστε ένα μαλακό, στεγνό πανί για τον καθαρισμό του προϊόντος. Για πιο δύσκολους λεκέδες, βρέξτε το πανί μόνο με νερό. Οποιαδήποτε άλλο προϊόν μπορεί να διαλύσει το χρώμα ή να καταστρέψει το πλαστικό.

Θερμοκρασία.

Βεβαιωθείτε ότι η θερμοκρασία στο εσωτερικό του οχήματος είναι μεταξύ +45 °C (+113 °F) και 0 °C (+32 °F) πριν βάλετε σε λειτουργία τη μονάδα.

Συντήρηση.

Μην επιχειρήσετε να επισκευάσετε τη μονάδα μόνοι σας. Επιστρέψτε την στον αντιπρόσωπο της Caliber ή στο πλησιέστερο κέντρο σέρβις Caliber για επίσκεψη.

RMD 571BT QUICKSTART GUIDE



1. **OPEN:** Openen/sluiten van de TFT monitor
2. **POWER / MUTE:** Unit power / Mute audio outputs
3. **TFT monitor:** Gemotoriseerd slide-in/out
7" TFT-LCD touch screen
4. **AV IN socket:** Geschikt voor 3.5mm jack plug
5. **USB lezer**
6. **SD Card lezer**
7. **MODE:** Kies tussen Radio/USB/SD/AUX
8. **VOL:** Volume regelen
9. **▶▶:** Auto zoekfunctie / volgende track
10. **◀◀:** Auto zoekfunctie / vorige track
11. **▶II / #1:** Play/Pause en voorkeuze nr. 1
12. **#2:** Voorkeuze nr. 2
13. **RPT / #3:** Herhaalfunctie en voorkeuze nr. 3
14. **#4:** Voorkeuze nr. 4
15. **-10 / #5:** 10 tracks terug en voorkeuze nr. 5
16. **+10 / #6:** 10 tracks verder en voorkeuze nr. 6
17. **BAND / Call answer:** Kies tussen FM1, FM2, FM3, AM1 en AM2 en oproep beantwoorden
18. **APS / End call:** Automatisch zoeken en opslaan van de 6 sterkste zenders en einde oproep
19. **RESET:** Reset de unit naar fabrieksinstellingen
20. **LCD Screen:** Toont track/zender info
21. **REL:** Ontkoppel knop voor voorpaneel

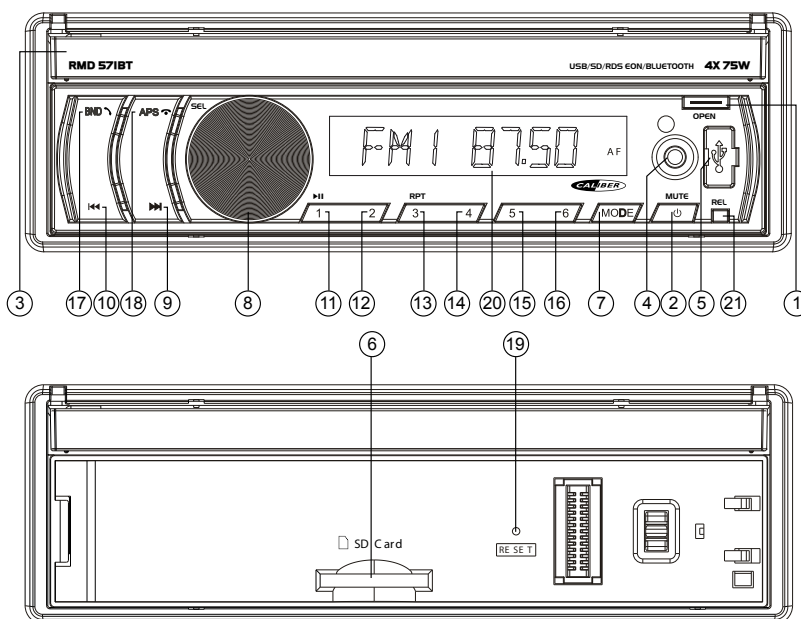

PAIRING (KOPPELEN):

Activeer de *Bluetooth* functie van uw telefoon en zoek naar beschikbare apparaten. Selecteer "RMD571BT Caliber" en toets het wachtwoord "0000" in. Als het verbinden succesvol is, brandt "BT", zo niet dan knippert "BT". Het toestel keert automatisch terug naar de vorige modus.

1. **TILT:** Weergavehoek van de monitor regelen
2. **MENU:** Toon hoofdmenu
3. **POWER:** Unit power aan/uit
4. **▲:** Beweeg cursor omhoog
5. **▶▶:** Auto zoekfunctie / volgende track
6. **▶:** Beweeg cursor naar rechts
7. **◀◀:** Auto zoekfunctie / vorige track
8. **▼:** Beweeg cursor omlaag
9. **SEL:** Instellingen menu
10. **▶II:** Play / Pause
11. **No. 0-9 / pair:** Numeriek knoppen / BT functies
12. **SETUP:** Toon algemene instellingen
13. **MODE:** Kies tussen Radio/USB/SD/AUX
14. **APS / End call:** Automatisch zoeken en opslaan van de 6 sterkste zenders / oproep beëindigen
15. **LOC / RPT:** Zoek naar lokale zenders / herhaalfunctie
16. **SUB-T / Call:** Ondertiteling aan/uit en taalkeuze / oproep beantw.
17. **MO/ST / AUDIO:** Mono/Stereo / Audio menu
18. **ZOOM:** Zoom functie (x2, x4, x8 ,uit)
19. **CLK:** Toont de klok op het kleine display
20. **PTY / EQ:** Keuze uit PTY muziekgroepen / Kies tussen vaste equalizer instellingen
21. **■:** Stop het afspelen
22. **VOL - :** Volume zachter
23. **◀:** Beweeg cursor naar links
24. **OK:** Selecteren of kiezen
25. **VOL +:** Volume harder
26. **BAND:** Kies tussen FM1, FM2, FM3, AM1 en AM2

27. **AF / LOUD:** Alternatieve frequenties aan/uit / Loudness aan/uit
28. **TA / PHOTO:** Verkeersinformatie aan/uit / foto menu
29. **MUTE:** Mute audio outputs
30. **OPEN:** Openen/sluiten van de TFT monitor
31. **MOVIE:** Toon lijst van filmbestanden op de USB/SD
32. **TEXT:** Toon lijst van tekstbestanden op de USB/SD
33. **EXIT:** Verlaat menu
34. **MUSIC:** Toon lijst van muziekbestanden op de USB/SD
35. **FILE:** Toon lijst van alle bestanden op de USB/SD

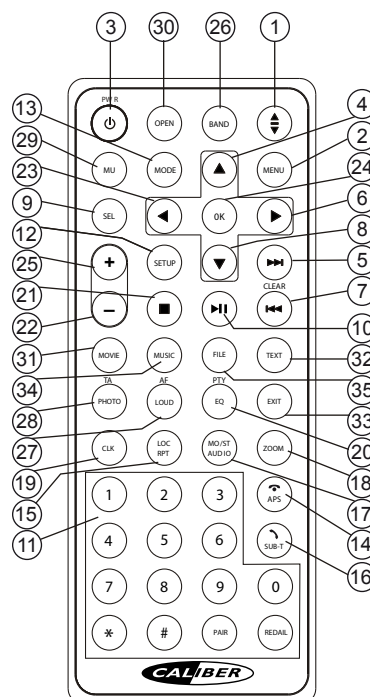

WAARSCHUWING

Aandachtspunten voor veilig gebruik

• Lees deze handleiding zorgvuldig voordat u dit systeem gebruikt. Ze bevatten instructies over hoe u dit product op een veilige en efficiënte manier kunt gebruiken. Caliber Europe B.V. is niet verantwoordelijk voor problemen die ontstaan als gevolg van het niet opvolgen van de instructies in deze handleiding.



WAARSCHUWING

Dit symbool wijst op belangrijke instructies. Het negeren van deze instructies kan verwondingen of materiële schade tot gevolg hebben.

-  **Gebruik het toestel niet wanneer dit u verhindert veilig met uw voertuig te rijden.**
Wanneer een functie uw langdurige aandacht vereist, dient u eerst volledig stil te staan voor u deze uitvoert. Parkeer uw voertuig steeds op een veilige plaats vooraleer u een functie gaat gebruiken. Doet u dit niet, dan loopt u het gevaar een ongeval te veroorzaken.
-  **Beperk het volume zodat u geluiden buiten de auto nog steeds kunt horen tijdens het rijden.**
Een te hoog volumeniveau kan geluiden, zoals de sirene van een ambulance of waarschuwingsignalen langs de weg (bij overwegen, enz.) dempen, wat kan leiden tot gevaarlijke situaties en mogelijk tot een ongeval. Een te hoog volumeniveau in een auto kan ook gehoorschade veroorzaken.
-  **Demonteer of wijzig het toestel niet.**
Indien u dit wel doet, kan dit leiden tot een ongeval, brand of elektrocutie.
-  **Enkel te gebruiken in auto's met een negatieve aarding van 12V.**
(contacteer bij twijfel uw dealer). Indien u deze instructie niet opvolgt, kan dit leiden tot brand, enz.
-  **Houd kleine voorwerpen zoals schroeven buiten het bereik van kleine kinderen.**
Wanneer deze worden ingeslikt, kan dit leiden tot ernstige verwondingen. Contacteer in dit geval onmiddellijk een dokter.
-  **Gebruik de correcte ampérewaarde bij het vervangen van de zekeringen.**
Doet u dit niet, dan kan dit leiden tot brand of elektrocutie.
-  **Blokkeer de verluchtingsopeningen of radiatorpanelen niet.**
Indien u dit wel doet, kan het toestel binnenin erg warm worden en zo brand veroorzaken.
-  **Gebruik dit product voor mobiele 12V-toepassingen.**
Gebruik voor andere toepassingen kan leiden tot brand, elektrocutie of andere verwondingen.
-  **Zet onmiddellijk het gebruik stop wanneer zich een probleem voordoet.**
Doet u dit niet, dan kan dit leiden tot letsel of schade aan het product. Breng het toestel ter reparatie terug naar uw bevoegde Caliber dealer.

Schoonmaken van het product.

Gebruik een zachte, droge doek voor het regelmatig schoonmaken van het product. Voor hardnekkigere vlekken kunt u de doek enkel met water bevochtigen. Andere producten kunnen de verf oplossen of de kunststof beschadigen.

Temperatuur.

Zorg ervoor dat de temperatuur in het voertuig tussen 0°C en +45°C ligt voor u het toestel inschakelt.

Onderhoud.

Wanneer u problemen ervaart, probeer het toestel dan niet zelf te herstellen. Breng het toestel ter reparatie terug naar uw bevoegde Caliber dealer.

GB

Caliber hereby declares that the item RMD571BT is in compliance with the essential requirements and other relevant provisions of ECE Regulation number 10.

FR

Par la présente Caliber déclare que l'appareil RMD571BT est conforme aux exigences essentielles et aux autres dispositions de ECE Regulation number 10.

DE

Hiermit erklärt Caliber, dass sich das Gerät RMD571BT in Übereinstimmung mit den grundlegenden Anforderung und übrigen einschlägigen Bestimmungen der ECE Regulation number 10.

IT

Con la presente Caliber dichiara che questo RMD571BT è conforme ai requisiti essenziali ed alle altre disposizioni pertinenti stabilite dalla ECE Regulation number 10.

ES

Por medio de la presente Caliber declara que el RMD571BT cumple con los requisitos esenciales y otra disposiciones aplicables o exigibles de ECE Regulation number 10.

PT

Caliber declara que este RMD571BT está conforme com os requisitos essenciais e outras disposições da ECE Regulation number 10.

S

Härmed intygar Caliber att denna RMD571BT Pro står i överensstämmelse med de väsentliga egenskapskrav och övriga relevanta bestämmelser som framgår av ECE Regulation number 10.

PL

Niniejszym Caliber oświadcza, że RMD571BT jest zgodne z zasadniczymi wymaganiami oraz innymi stosownymi postanowieniami ECE Regulation number 10.

DK

Undertegnede Caliber erklærer hermed, at følgende udstyr RMD571BT overholder de væsentlige krav og øvrige relevante krav ECE Regulation number 10.

EE

Käesolevaga kinnitab Caliber seadme RMD571BT vastavust põhiolemusele ja nimetatud direktiivist tulenevatele teistele asjakohastele sätetele ja ECE Regulation number 10.

LT

Šiuo Caliber deklaruoja, kad šis RMD571BT atitinka esminius reikalavimus ir nuostatas ir ECE Regulation number 10.

FI Caliber vakuuttaa täten että RMD571BT tyyppinen laite on leellisten vaatimusten ja sitä koskevien direktiivin muiden ehto jen mukainen ja ECE Regulation number 10.

IS

Hér með lýsi Caliber yfir því að RMD571BT erí samræmi við grunnkröfur og aðrar kröfur, sem gerðar eru í ECE Regulation number 10.

NO

Caliber erklærer herved at utstyret RMD571BT er i samsvar med de grunnleggende krav og øvrige relevante krav i ECE Regulation number 10.

NL

Hierbij verklaart Caliber dat het toestel RMD571BT in overeenstemming is met de essentiële eisen en de andere relevante bepalingen van ECE Regulation number 10.

e13

03 12493



Declaration form can be found at:
www.caliber.nl/media/forms/DeclarationRMD571BT.pdf

WWW.CALIBER.NL

CALIBER HEAD OFFICE • The Netherlands • Fax: +31 (0)416 69 90 01 • E-mail: info@caliber.nl