



# RMD 234DAB-BT

## Quickstart guide

GB · F · D · I · E · P · SW · PL · GR · CZ/SK · NL

# DAB ANTENNA INSTALLATION

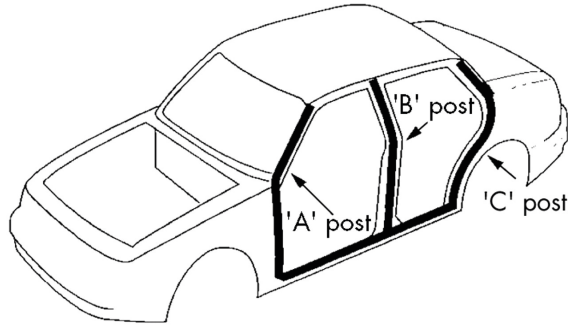

Place the antenna on the windshield near the 'A post'



Remove the cover of the A-post



Stick the transparent part of the antenna on the windshield and put the black part on the metal frame.

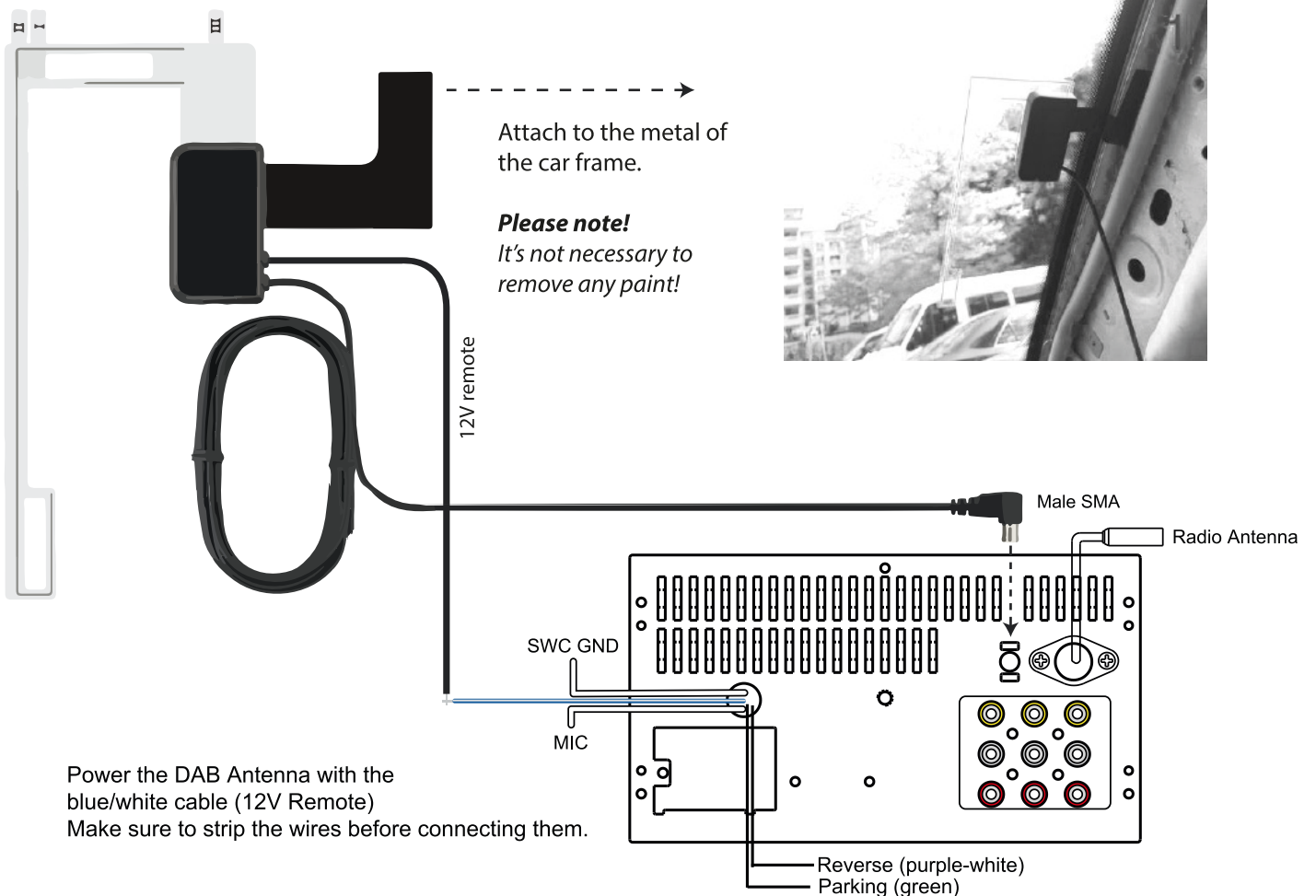

## SPECIFICATIONS

### FM TUNER

Frequency Range ----- 87.5 ~ 108MHz  
Usable Sensitivity ----- 12 dBuV  
Stereo Separation ----- >35 dB

### AM TUNER

Frequency Range ----- 522 ~ 1620MHz  
Usable Sensitivity ----- 30 dBuV

### DAB+ TUNER

Frequency Range ----- 174 ~ 240MHz  
Antenna type ----- Screen mount / male SMA connector / active (with separate 12V power supply wire)

**Note:** connect the antenna power supply wire to the remote/antenna wire (blue/white) of the head unit

### ELECTRIC

Power Supply ----- DC 11 ~ 15 Volt  
Current Consumption ----- < 10 Ampere  
Load Impedance ----- 4 to 8 Ohm  
Dimensions ----- 193mm (W) x 145mm (D) x 58mm (H)  
Power Output ----- 4 x 75W (Max)  
Line Output ----- 1V

### Transmission

Bluetooth Freq range: ----- 2402-2480 Mhz  
Max e.r.p: ----- <100mW/20dBm

### PLAYBACK

MP3, WMA, playback with ID3 Tag Display



# RMD 234DAB-BT English

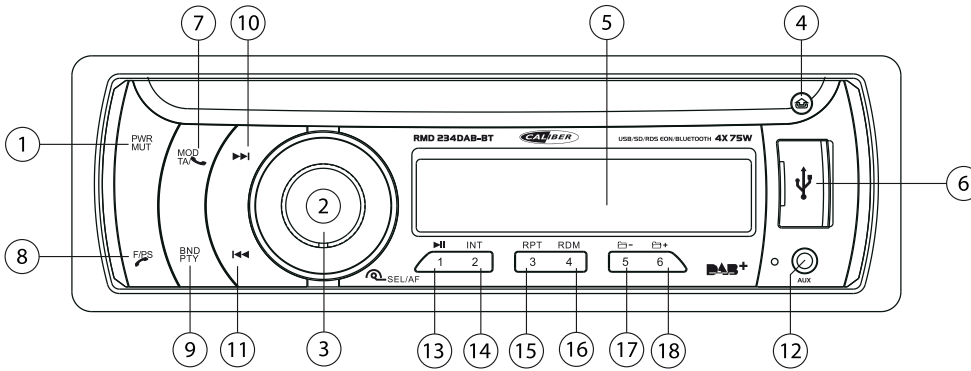

Key	System		Tuner		DAB		MP3/WMA		BT Audio		Bluetooth	
	Short press	Long press	Short press	Long press	Short press	Short press	Long press	Short press	Long press	Short press	Long press	
1	Power / mute	Power off										
2	Rotary Volume											
3	Menu (audio / system)						OK					
4	Panel release											
5	LCD display											
6	USB port											
7	Mode		Mode	TA			Mode				Answer incoming call	Transfer conversation to mobile phone
8							Track scan / folder navigation				Reject incoming call/end call	
9			Band	PTY								
10			Seek down	Manual down	Stadion down	Track down	fast backward	Track down				
11			Seek up	Manual up	Stadion up	Track up	fast forward	Track up				
12	3,5mm AUX In Jack											
13			M1	Store M1	Scan	Play/Pause		Play/Pause				
14			M2	Store M2		Intro						
15			M3	Store M3		Repeat						
16			M4	Store M4		Shuffle						
17			M5	Store M5		Folder down						
18			M6	Store M6		Folder up						

	Description of the functions
Panel Release	Push this button to release the frontpanel.
Power	Power function to activate or deactivate the unit.
Band	Band selection allows you to select different reception bands, f.i. FM1, FM2, FM3, AM1 and AM2
AF	AF stands for Alternative frequencies; the tuner will return to alternative frequencies whenever the reception signal is getting worse.
TA	TA stands for Traffic announcement which means that it will give you information about the traffic (if broadcasted) no matter what mode you are in (SD,USB, etc.) it will automatically interrupt the cd and give the information, after that it automatically switches back to the selected mode
Manual up/down	Long press to move the radio frequency number up/down step by step.
Menu (system)	Press the VOL/SEL button for several seconds to activate the cyclical mode to choose from the following user instructions: TA SEEK/ALARM > MASK ALL/DPI > TA VOL > RETURN S/L (Press to enter fuctions)
Audio Menu	The Audio menu button gives you the possibility to adjust your sound system with the following options Bass, Treble, Balance and Fader. These options can be used to fine tune your sound. In EQ mode you can choose from preset EQ settings: FLAT, CLASSIC, POP, ROCK
Mode	The mode button allows you to go from one source (f.i. USB) to another source (f.i. Tuner, DAB) by pushing the button as many times as needed.
Rotary volume	This knob allows you to adjust the volume from minimum to maximum level. NOTE high sound levels may cause damage to your ears.
M1-M6	These are the preset stations where you can store your favorite radio stations if in tuner mode.
Pause/Play	This button allows you in USB or SD mode to play or to pause the music.
Scan	Scan will play 10 seconds of each song on the USB or SD. If the preferred song is playing, push again and it will play that song.
Repeat	Repeat will play a selected song or album continuously. Available in USB and SD mode.
Shuffle	Shuffle will play all the songs random. Available in USB and SD mode.
File down/up	In MP3 mode press this button to go up or down one folder.
Track down/up	In MP3 mode press this button to go up or down one track
fast forward/backward	Long press to fast forward to the USB or SD.
3,5mm AUX jack in	To connect an external audio system.
USB poort	When inserting a USB stick the unit will switch to USB mode. (Max 32GB)
SD card input (behind panel)	Remove the frontpanel to insert SD card. When inserting a SD card the unit will switch to SD mode. (Max 32GB card)
Reset (behind panel)	Use a non-metallic pointed object to press and hold the reset button for 5 seconds. The unit will be set to factory default.

Bluetooth	
Pairing	Activate <i>Bluetooth</i> on your mobile phone, and search for available devices. Select "RMD234DAB-BT Caliber", password "0000". If succesfull "Connected" is displayed, if not "Pairing Fail!" will be displayed for 3 seconds. The unit will go back to the previous mode.
Reconnect	The unit will normally auto-reconnect.
Reject incoming call	Press (F/PS) button if you not wish to answer the call, and return to normal playing mode.
Transfer	To audio transfer from headunit back to the mobile phone. Long press the Transfer (MOD) button to transfer the audio back to your mobile.

**Note! Do not operate the unit while driving!**

## WARNING









### Points to observe for safe usage

• Read this manual carefully before using this disc and the system components. They contain instructions on how to use this product in a safe and effective manner. Alpine cannot be responsible for problems resulting from failure to observe the instructions in this manual.



## WARNING

**This symbol means important instructions.  
Failure to heed them can result in injury or  
material property damage.**

-  **Do not operate any function that takes your attention away from safely driving your vehicle.**  
Any function that requires your prolonged attention should only be performed after coming to a complete stop. Always stop the vehicle in a safe location before performing these functions. Failure to do so may result in an accident.
-  **Keep the volume at a level where you can still hear outside noises while driving.**  
Excessive volume levels that obscure sounds such as emergency vehicle sirens or road warning signals (train crossings, etc.) can be dangerous and may result in an accident. LISTENING AT LOUD VOLUME LEVELS IN A CAR MAY ALSO CAUSE HEARING DAMAGE.
-  **Do not disassemble or alter.**  
Doing so may result in an accident, fire or electric shock.
-  **Use only in cars with a 12V volt negative ground.**  
(Check with your dealer if you are not sure.) Failure to do so may result in fire, etc.
-  **Keep small objects such as screws out of the reach of children.**  
Swallowing them may result in serious injury. If swallowed, consult a physician immediately.
-  **Use the correct ampere rating when replacing fuses.**  
Failure to do so may result in fire or electric shock.
-  **Do not block vents or radiator panels.**  
Doing so may cause heat to build up inside and may result in fire.
-  **Use this product for mobile 12V applications.**  
Use for other than its designed application may result in fire, electric shock or other injury.
-  **Halt use immediately if a problem appears.**  
Failure to do so may cause personal injury or damage to the product. Return it to your authorized Alpine dealer or the nearest Alpine Service Centre for repairing.

### Product cleaning.

Use a soft dry cloth for periodic cleaning of the product. For more severe stains, please dampen the cloth with water only. Anything else has the chance of dissolving the paint or damaging the plastic.

### Temperature.

Be sure the temperature inside the vehicle is between +45°C (+113°F) and 0°C (+32°F) before turning your unit on.

### Maintenance.

If you have problems, do not attempt to repair the unit yourself. Return it to your Alpine dealer or the nearest Alpine Service Station for servicing.



# RMD 234DAB-BT Français

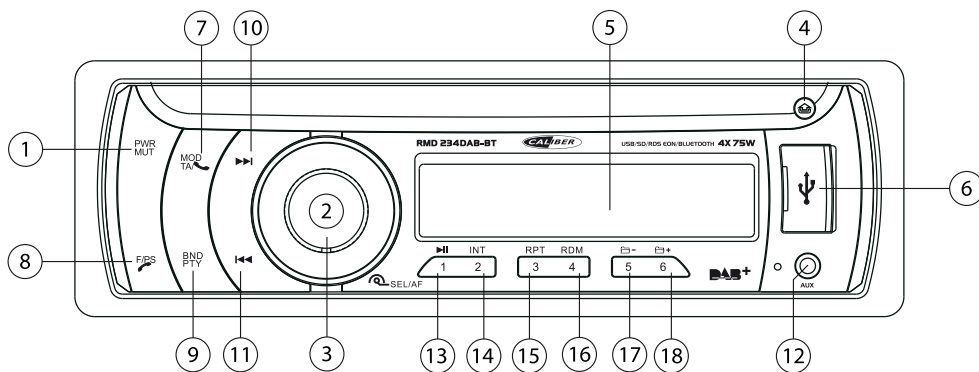

BOUTON	Systeme		Tuner		DAB	MP3/WMA		BT Audio	Bluetooth	
	Pression courte	Pression longue	Pression courte	Pression longue	Pression courte	Pression courte	Pression longue	Pression courte	Pression courte	Pression longue
1	Power / Sourdine	Power off								
2	Molette de volume									
3	Menu (Audio / système)						OK			
4	Boutton d'ouverture du panneau									
5	Ecran LCD									
6	Entrée USB									
7	Mode		Mode	TA		Mode			Répondre à un appel entrant	Transfère la conversation téléphonique vers le téléphone portable
8						Balayage de piste / navigation par dossier			Rejeter appel entrant / fin d'appel	
9			Bande	PTY						
10			Chercher plus bas	Plage précédente	Stadion bas	Fichier/titre précédent	Retour rapide	Fichier/titre précédent		
11			Chercher plus haut	Plage suivante	Stadion jusqu'à	Fichier/titre suivant	Avance rapide	Fichier/titre suivant		
12	3,5mm AUX In Jack									
13			M1	Mémoire 1	Scan	Lecture/Pause		Lecture/Pause		
14			M2	Mémoire 2		Intro				
15			M3	Mémoire 3		Répétition				
16			M4	Mémoire 4		Shuffle				
17			M5	Mémoire 5		Dossier précédent				
18			M6	Mémoire 6		Dossier suivant				

	Description des fonctions
Ouverture du panneau	Appuyez sur ce bouton pour ouvrir le panneau de devant.
Power/Power off	Fonction Power pour activer ou désactiver l'appareil.
Bande	Sélection de bande vous permet de sélectionner différentes bandes de réception, f.i. FM1, FM2, FM3, AM1 et AM2
AF	AF stands pour des fréquences de remplacement; le tuner revient à des fréquences alternatives chaque fois que le signal de réception se détériore.
TA	TA est pour l'annonce de la circulation ce qui signifie qu'il vous donnera des informations sur le trafic (si diffusé), peu importe dans quel mode vous êtes (SD, USB, etc), il sera automatiquement interrompre le cd et de donner l'information, après quoi il automatiquement revient à la mode sélectionné.
Chercher plus haut/bas	Appuyez brièvement pour passer à la station suivante automatiquement.
Plage suivant/précédente	Appui long pour passer le nombre de fréquences radio haut / bas, étape par étape.
Menu (système)	Appuyez sur le bouton VOL / SEL pendant plusieurs secondes pour activer le mode cyclique à choisir le mode d'emploi suivantes: TA SEEK/ALARM > MASK ALL/DPI > TA VOL > RETURN S/L (Appuyez sur pour entrer fonctions)
Menu Audio	Le bouton du menu Audio permet de régler le son à l'aide des options suivantes Bass, Treble, Balance and Fader. Ces options peuvent être utilisées pour paramétrer le son comme vous le désirez. En mode EQ, vous pouvez choisir les réglages EQ prédéfinis: plat, CLASSIC, POP, ROCK
Mode	Le bouton mode vous permet de passer d'une source (f.i. USB) à une autre (f.i. Tuner, DAB) en appuyantsur le bouton autant de fois que nécessaire.
Molette volume	Cette molette vous permet d'ajuster le volume du niveau minimum au niveau maximum. NOTE les volumes hauts peuvent endommager vos oreilles.
M1-M6	Ce sont les plages présélectionnées où vous pouvez mémoriser vos plages radio favorites quand vous êtes en mode tuner.
Pause/Lecture	Ce bouton vous permet de passer en mode USB ou SD pour lire ou arrêter la musique.
Scan	Scan lira 10 secondes de chaque titre sur le USB ou SD. Si votre titre favori est lu, appuyez deux fois pour la titre en entier.
Répétition	Répétition lira un titre ou un album sélectionné de façon continue. Disponible en modes USB et SD.
Shuffle	Shuffle lira tous les titres aléatoirement. Disponible en modes USB et SD.
Dossier précédent/suivant	En mode MP3, appuyez sur cette touche pour sélectionner le répertoire suivant/précédent.
Recherche dossier/titre	En mode MP3 appuyez sur cette touche pour sélectionner la piste suivante/précédente.
Avance/retour rapide	Appuyez longtemps pour une avance rapide sur USB ou SD.
Jack 3,5mm AUX in	Pour le branchement à un système audio externe.
Entrée USB	Quand vous insérez une clé USB l'appareil passera en mode USB. (Max 32GB)
Entrée carte SD (derrière le panneau)	Démonter la face avant pour insérer une carte SD. Le port SD situé sur le boîtier principal est destiné aux fichiers musicaux, .JPEG, etc. Lors de l'insertion de la carte SD, l'appareil se mettra en mode SD. (Max 32GB card)
Réinitialisation (derrière le panneau)	Utilisez un objet non métallique pointu pour appuyer sur le bouton réinitialisation et le maintenir enfoncé pendant 5 secondes. L'appareil sera réinitialisé aux réglages d'usine par défaut.

Bluetooth	
Synchronisation	Activez Bluetooth sur votre téléphone portable, et recherchez les services disponibles. Sélectionnez "RMD234DAB-BT Caliber" mot de passe "0000" En cas de synchronisation réussie le message "Connected" s'affiche, sinon le message "Pairing Fail" s'affichera pendant 3 secondes. L'appareil reviendra au mode précédent.
Reconnexion	L'appareil se reconnecte automatiquement normalement.
Rejet d'un appel entrant	Appuyez sur le bouton Clear (F/PS) si vous ne voulez pas répondre à l'appel, et revendez en mode de lecture normal.
Transfert	Pour le transfert audio de l'appareil vers le téléphone portable. Appuyez longtemps sur le bouton Transfert (MOD) pour transférer l'audio vers votre téléphone portable, afin d'avoir une conversation privée. L'écran LCD affichera "Call Transfer" (transfert d'appel).

**Note! N'utilisez pas cet appareil ou ne regardez pas le moniteur en conduisant.**

## AVERTISSEMENT









### Points à respecter pour une utilisation en toute sécurité

• Lisez ce manuel attentivement avant d'utiliser ce disque et les éléments du système. Ils contiennent des instructions relatives à l'utilisation de ce produit en toute sécurité et efficacité. Caliber n'assume aucune responsabilité pour tout problème résultant du non-respect des instructions contenues dans le présent manuel.



## AVERTISSEMENT

**CE SYMBOLE INDIQUE DES CONSIGNES IMPORTANTES. LE NON-RESPECT DE CELLES-CI PEUT ENTRAÎNER DES BLESSURES OU DES DOMMAGES AUX BIENS MATÉRIELS.**

-  **N'utilisez aucune fonction susceptible de détourner votre attention de la conduite de votre véhicule en toute sécurité de votre véhicule.**  
Toute fonction qui nécessite votre attention prolongée ne doit être utilisée qu'après l'arrêt complet du véhicule. Garez toujours votre véhicule dans un endroit sûr avant de d'utiliser ces fonctions. Le non-respect de cette consigne pourrait provoquer un accident.
-  **Maintenez le volume à un niveau qui vous permet d'entendre encore au volant les bruits extérieurs.**  
Des niveaux de volume excessifs qui couvrent des sons tels que les sirènes des véhicules d'urgence ou les signaux d'avertissement routiers (passages à niveau, etc.) peuvent être dangereux voire provoquer un accident. **ÉCOUTER DES SONS EN VOITURE EN POUSSANT LES DÉCIBELS PEUT ÉGALEMENT PROVOQUER UNE LÉSION AUDITIVE.**
-  **Ne démontez pas ou ne modifiez pas l'appareil.**  
Toute manipulation de ce type peut entraîner un accident, un incendie ou un risque d'électrocution.
-  **Utilisez ce produit exclusivement dans des véhicules dont le circuit électrique est de 12 Volts.**  
(En cas de doutes, renseignez-vous auprès de votre revendeur.) Le non-respect de cette précaution peut entraîner un incendie, etc.
-  **Gardez les petits objets tels que les vis hors de la portée des enfants.**  
L'ingestion de ceux-ci peut entraîner des blessures graves. En cas d'ingestion, consultez immédiatement un médecin.
-  **Respectez l'ampérage indiqué sur le porte-fusibles lors du remplacement des fusibles.**  
Le non-respect de cette précaution peut entraîner un incendie voire un risque d'électrocution.
-  **N'obstruez pas les orifices d'aération ou les panneaux radiateurs.**  
Un acte de ce type risque de provoquer une accumulation de chaleur à l'intérieur et d'entraîner un incendie.
-  **Utilisez ce produit pour des applications mobiles de 12 V.**  
Toute autre utilisation qu'à des fins d'applications prévues peut entraîner un incendie, un risque d'électrocution ou d'autres blessures.
- Cessez toute utilisation immédiatement en cas de problèmes.**  
Le non-respect de ces consignes peut entraîner des blessures corporelles ou endommager le produit. Retournez celui-ci à votre revendeur agréé Caliber ou au Centre de services Caliber le plus proche pour réparation.
- Nettoyage du produit.**  
Utilisez un chiffon doux et sec pour nettoyer le produit périodiquement. Pour les taches les plus tenaces, veuillez humidifier le chiffon avec de l'eau uniquement. Tout autre produit risque de dissoudre la peinture ou d'endommager le plastique.
- Température.**  
Veuillez à ce la température à l'intérieur du véhicule se situe entre + 45 °C (+ 113 °F) et 0 °C (+ 32 °F) avant de mettre l'appareil sous tension.
- Entretien.**  
En cas de problèmes, ne tentez pas de réparer l'appareil par vous-même. Retournez celui-ci à votre revendeur Caliber ou à la station d'entretien Caliber la plus proche pour son entretien.



# RMD 234DAB-BT Deutsch

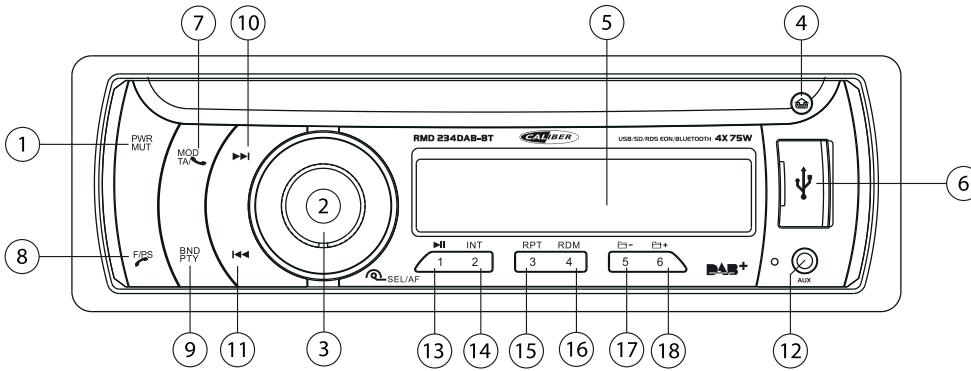

Taste	System		Tuner		DAB	MP3/WMA		BT Audio	Bluetooth	
	Kurzes Drücken	Langes Drücken	Kurzes Drücken	Langes Drücken	Kurzes Drücken	Kurzes Drücken	Langes Drücken	Kurzes Drücken	Kurzes Drücken	Langes Drücken
1	Einschalten / Stumm	Ausschalten								
2	Lautstärke									
3	Menü (Audio / system)						OK			
4	Taste zum Lösen des Bedienfeldes									
5	LCD display									
6	USB-Eingang									
7	Modus		Modus	TA		Modus			Ankommenden Anruf beantworten	Leiten Sie die Telefongespräch auf dem Handy
8						Track Scan / Ordner-Navigation			Ankommenden Anruf zurückweisen	
9			Band	PTY						
10			Suche zurück	Tuning zurück	Stadion unten	Datei/Titel zurück	Schnell zurück	Datei/Titel zurück		
11			Suche vor	Tuning vor	Stadion up	Datei/Titel vor	Schnell vor	Datei/Titel vor		
12	3,5mm Steckdose									
13			M1	Speicher 1	Scan	Pause/Wiedergabe		Pause/Wiedergabe		
14			M2	Speicher 2		Intro				
15			M3	Speicher 3		Wiederholung				
16			M4	Speicher 4		Zufallswiedergabe				
17			M5	Speicher 5		Ordner hoch				
18			M6	Speicher 6		Ordner runter				

	Beschreibung der Funktionen
Lösen Bedienteil	Drücken Sie die Taste, um das Bedienteil zu lösen.
Ein-/Ausschalten	Funktion zu Ein- oder Ausschalten des Gerätes. Zum Ausschalten drücken und halten Sie die Taste für 3 Sekunden.
Band	Die Bandwahl ermöglicht Ihnen das Wählen verschiedener Empfangsbänder, z.B. FM1, FM2, FM3, AM1 und AM2
AF	AF steht für Alternativ-Frequenzen; der Tuner schaltet auf Alternativfrequenzen, wenn das Empfangssignal schlecht wird.
TA	TA steht für "Traffic announcement" (Verkehrsmeldung), das heißt, dass das Gerät Verkehrsmeldungen wiedergibt (wenn diese gelesen werden), egal in welchem Modus (USB, SD, usw.) sich das Gerät befindet. Die Wiedergabe der USB wird unterbrochen, die Verkehrsmeldung wiedergegeben und danach die USB fortgesetzt.
Suche vor/zurück	Kurz drücken, um automatisch zum nächsten Radiosender zu gelangen.
Vorwärts/rückwärts tunen	Langes Drücken um die Radiofrequenznummer schrittweise nach oben oder unten zu stellen.
Menü (System)	Drücken Sie die VOL / SEL-Taste für mehrere Sekunden, um den zyklischen Modus zu aktivieren, um aus den folgenden Bedienungsanleitung wählen: TA SEEK/ALARM > MASK ALL/DPI > TA VOL > RETURN S/L (Drücken Sie, um fuctions eingeben)
Audiomenü	Die Taste Audiomenü ermöglicht das Einstellen der Lautsprecher mit den Optionen Bass, Höhen, Balance, Fader, Piepton ein/aus, Subwoofer ein/aus. Stellen Sie mit diesen Optionen den Ton ein. In EQ-Modus können Sie aus voreingestellten Equalizer-Einstellungen wählen: FLAT, CLASSIC, POP, ROCK
Modus	Die Modus-Taste ermöglicht es von einer Quelle (z.B. USB) zu einer anderen Quelle (z.B. Tuner, DAB) zu wechseln, indem die Taste so oft wie nötig gedrückt wird.
Lautstärke	Der Regler ermöglicht die Einstellung der Lautstärke vom Minimum zu Maximum. HINWEIS: Große Lautstärken können Ihre Ohren beschädigen
M1-M6	Dies sind die Speicherplätze, wo Sie im Tuner-Modus Ihre Lieblingsender ablegen können.
Pause/Wiedergabe	Diese Taste ermöglicht es im USB- oder SD-Modus, die Musik abzuspielen oder anzuhalten.
Scan	Scan wird 10 Sekunden von jedem Song spielen auf dem USB or SD. Wenn der bevorzugte Song abgespielt wird, erneut drücken und schon wird das Lied zu spielen.
Wiederholung	Die Wiederholungsfunktion spielt einen Titel oder ein Album wiederholt ab. Verfügbar im USB- und SD-Modus.
Zufallswiedergabe	Die Zufallsfunktion spielt alle Titel in zufälliger Reihenfolge ab. Verfügbar im USB- und SD-Modus.
Ordner hoch/runter	Drücken Sie diesen Knopf im MP3-Modus, um den nächsten oder vorherigen Ordner auszuwählen.
Datei/Titel vor/zurück	Drücken Sie diesen Knopf im MP3-Modus, um den nächsten oder vorherigen Titel auszuwählen.
Schnell vor/zurück	Lange drücken zum schnellen Bewegen zu USB oder SD.
3,5mm Steckdose	Zum Anschluß eines externen Audiosystems.
USB-Eingang	Beim Anschluss eines USB-Steckers schaltet das Gerät in den USB-Modus. (Max. 32GB)
SD card slot (hinter dem Bedienfeld)	Entfernen Sie das Bedienteil, um eine SD-Karte einzulegen. Der SD-Kartenslot am Gerät ist für Musikdateien, JPEG-Dateien usw. Wenn Sie eine SD-Karte einstecken, schaltet das Gerät auf den SD-Kartenmodus. (Max. 32GB Karten)
Reset (hinter dem Bedienfeld)	Benutzen Sie einen nichtmetallischen, spitzen Gegenstand, um die Taste zu drücken und 5 Sekunden zu halten. Das Gerät wird in die Werkseinstellungen zurückgesetzt.

Bluetooth	
Pairing	Aktivieren Sie <i>Bluetooth</i> an Ihrem Mobiltelefon und suchen Sie nach den vorhandenen Geräten. Wählen Sie "RMD234DAB-BT Caliber", Passwort "0000" Bei Erfolg wird "Connected" angezeigt, bei Misserfolg, erscheint "Pairing fail" für 3 Sekunden. Das Gerät schaltet in den vorherigen Modus zurück.
Reconnect	Das Gerät stellt die Verbindung normalerweise automatisch wieder her.
Reject incoming call	Drücken Sie die Taste Clear (F/PS), wenn Sie den Anruf nicht entgegennehmen möchten, und kehren Sie in den normalen Wiedergabemodus zurück.
Transfer	Zum Rücktransfer vom Gerät zum Mobiltelefon, drücken Sie lange die Taste für den Transfermodus (MOD) Der Ton wird wieder zu Ihrem Mobiltelefon übertragen und Sie können ein privates Gespräch führen. Im LCD erscheint "CALL TRANSFER" Anruf weiterleiten.

**Hinweis! Bedienen Sie das Gerät nicht wenn Sie das Fahrzeug führen und schauen Sie nicht auf den Bildschirm.**



## WARNUNG





### Beachten Sie folgende Punkte für einen sicheren Gebrauch

• Lesen Sie diese Anleitung bitte aufmerksam durch, bevor Sie diese Disc und die anderen Systemkomponenten benutzen. Sie enthält Anweisungen zur sicheren und effektiven Benutzung des Systems. Alpine kann nicht für Probleme haftbar gemacht werden, die auf Nichtbeachtung der Anweisungen in dieser Anleitung zurückzuführen sind.



## WARNUNG

**Dieses Symbol weist auf wichtige Anweisungen hin, deren Nichteinhaltung zu schweren Verletzungen oder Sachschäden führen kann.**

-  **Dieses Symbol weist auf wichtige Anweisungen hin, deren Nichteinhaltung zu schweren Verletzungen oder Sachschäden führen kann.**  
Führen Sie Bedienungen, die Ihre Aufmerksamkeit längere Zeit in Anspruch nehmen, erst aus, nachdem das Fahrzeug zum Stillstand gekommen ist. Halten Sie das Fahrzeug immer an einer sicheren Stelle an, bevor Sie solche Bedienungen ausführen. Andernfalls besteht Unfallgefahr.
-  **Die Lautstärke nur so hoch stellen, dass Sie während der Fahrt noch Außengeräusche wahrnehmen können.**  
Übermäßige Lautstärkepegel, die Geräusche wie die Sirenen von Notarztwagen oder Warnsignale (an einem Bahnübergang usw.) übertönen, können gefährlich sein und zu einem Unfall führen. HOHE LAUTSTÄRKEPEGEL IN EINEM AUTO KÖNNEN AUSSERDEM GEHÖRSCHÄDEN VERURSACHEN.
-  **Das Gerät nicht öffnen oder modifizieren.**  
Andernfalls besteht Unfallgefahr, Feuergefahr oder die Gefahr eines elektrischen Schlages.
-  **Nur in Fahrzeugen mit 12-Volt-Bordnetz und Minus an Masse verwenden.**  
(Fragen Sie im Zweifelsfall Ihren Händler.) Andernfalls besteht Feuergefahr usw.
-  **Kleine Gegenstände wie Schrauben von Kindern fernhalten.**  
Werden solche Gegenstände verschluckt, besteht die Gefahr schwerwiegender Verletzungen. Suchen Sie unverzüglich einen Arzt auf, wenn ein Kind einen solchen Gegenstand verschluckt hat.
-  **Sicherungen immer durch solche mit der richtigen Amperezahl ersetzen.**  
Andernfalls besteht Feuergefahr oder die Gefahr eines elektrischen Schlages.
-  **Lüftungsöffnungen und Kühlkörper nicht abdecken.**  
Andernfalls kann es zu einem Wärmestau im Gerät kommen, und es besteht Feuergefahr.
-  **Das Gerät nur an ein 12-V-Bordnetz in einem Fahrzeug anschließen.**  
Andernfalls besteht Feuergefahr, die Gefahr eines elektrischen Schlages oder anderer Verletzungen.
-  **Das Gerät nicht weiterbenutzen, wenn ein Problem auftritt.**  
Andernfalls kann es zu Verletzungen oder Schäden am Gerät kommen. Geben Sie das Gerät zu Reparaturzwecken an einen autorisierten Caliber-Händler oder den nächsten Caliber-Kundendienst.

### Reinigung des Geräts.

Mit einem weichen, trockenen Tuch das Gerät regelmäßig reinigen. Bei hartnäckigeren Flecken das Tuch bitte nur mit Wasser befeuchten. Andere Mittel außer Wasser können die Farbe angreifen und den Kunststoff beschädigen.

### Betriebstemperatur.

Stellen Sie sicher, dass die Temperatur im Fahrzeug zwischen +45 °C und 0 °C beträgt, bevor Sie Ihr Gerät einschalten.

### Wartung.

Versuchen Sie bei Problemen nicht, das Gerät selber zu reparieren. Geben Sie das Gerät zu Wartungszwecken an einen autorisierten Caliber-Händler oder den nächsten Caliber-Kundendienst.



# RMD 234DAB-BT Italiano

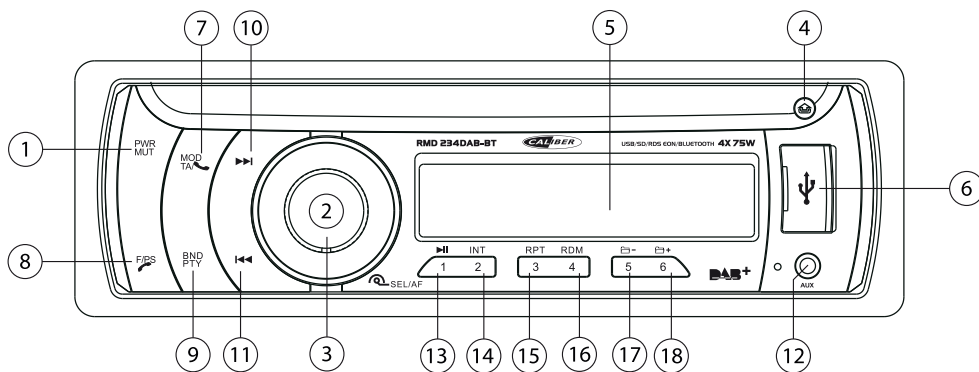

Tasto	Sistema		Radio		DAB	MP3/WMA		BT Audio	Bluetooth	
	Pressione breve	Pressione prolungata	Pressione breve	Pressione prolungata	Pressione breve	Pressione breve	Pressione prolungata	Pressione breve	Pressione breve	Pressione prolungata
1	Power / Muto	Power off								
2	Manopola Volume									
3	Menu (Audio / sistema)						OK			
4	Tasto di apertura del pannello									
5	Display LCD									
6	Entrata USB									
7	Modalità		Modalità	TA		Modalità			Rispondi alla chiamata in entrata	Reindirizza la conversazione telefonica sul telefonino
8						Scansione dei brani / navigazione dei documenti			Rifiuta chiamata in entrata	
9			Banda	PTY						
10			Ricerca avanti	Manual down	Stadion giù	file/traccia avanti	Indietro veloce	file/traccia avanti		
11			Ricerca indietro	Manual up	Stadion up	file/traccia indietro	Avanti veloce	file/traccia indietro		
12	Preso AUX 3,5mm									
13			M1	Memoria 1	Scan	Play/Pause		Play/Pause		
14			M2	Memoria 2		Intro				
15			M3	Memoria 3		Ripeti				
16			M4	Memoria 4		Casuale				
17			M5	Memoria 5		Cartella precedente				
18			M6	Memoria 6		Cartella successiva				

	Descrizione delle funzioni
Apertura pannello	Premere questo tasto per aprire il pannello anteriore.
Power	Per l'accensione o lo spegnimento dell'unità. Per spegnere premere e tenere premuto il tasto dell'accensione per 3 secondi.
Banda	La selezione Band permette di selezionare tra le differenti bande di ricezione, es. f.i. FM1, FM2, FM3, AM1, AM2
AF	AF significa frequenze alternative La Radio ritornerà sulle frequenze alternative ogni volta che il segnale di ricezione peggiora.
TA	TA significa Traffic announcement (informazioni sul traffico), fornirà cioè informazioni sul traffico (se trasmesse) indifferentemente da quale modalità voi stiate utilizzando (SD,USB, ecc.) interromperà automaticamente il cd e darà informazioni, in seguito, tornerà automaticamente alla modalità precedente.
Ricerca avanti/indietro	Pressione breve per passare automaticamente alla prossima stazione.
Sintonizza in avanti	Pressione prolungata per aumentare o diminuire, una alla volta, i nemri della frequenza radio.
Menu (sistema)	Premere il tasto VOL / SEL per alcuni secondi per attivare il modo ciclico di scegliere tra le seguenti istruzioni utente: TA SEEK/ALARM > MASK ALL/DPI > TA.VOL > RETURN S/L (Premere per accedere funzioni)
Audio Menu	Il tasto del menu Audio permette di regolare il vostro sistema di amplificazione con le seguenti opzioni Bassi, Acuti, Bilanciamento dx/sx, Bilanciamento ant/post, Tono di avviso on/off, Subwoofer on/off. Queste opzioni possono essere utilizzate per rifinire l'audio. In modalità EQ è possibile scegliere tra impostazioni predefinite EQ: FLAT, CLASSIC, POP, ROCK
Modalità	Il tasto Modalità permette di passare da una fonte (es. USB) ad un'altra fonte (es. Radio, DAB) premendo il tasto finché non è selezionata la fonte desiderata.
Manopola volume	Questa manopola vi permette di regolare il volume dal livello massimo al minimo. NOTA livelli molto alti del volume possono danneggiare il vostro udito.
M1-M6	Queste sono le stazioni predefinite nelle quali impostare le vostre stazioni radio preferite quando il dispositivo è in modalità Radio.
Pause/Play	Questo tasto permette di riprodurre o interrompere la musica quando siete in modalità USB o SD.
Scan	La ricerca riprodurrà 10 secondi di ogni canzone del USB o SD. Quando sentite la canzone desiderata, premete nuovamente e inizierà la riproduzione di quella canzone.
Ripeti	La funzione Ripeti riprodurrà continuamente la canzone o l'album selezionati. Disponibile in modalità USB e SD.
Casuale	La funzione Shuffle riprodurrà tutte le canzoni in modalità casuale. Disponibile nelle modalità USB e SD.
Cartella precedente/successiva	In modalità MP3 premere questo tasto per scorrere le cartelle precedenti e successive.
Traccia precedente/successiva	In modalità MP3 premere questo tasto per scorrere le tracce precedenti e successive.
avanti/indietro veloce	Pressione prolungata per mandare avanti veloce il USB e SD.
Preso AUX 3,5mm	Per collegare un sistema audio esterno.
Entrata USB	Quando inserite una chiave di memoria USB l'unità passerà alla modalità USB (Max 32GB)
Entrata scheda SD (pannello posteriore)	Rimuovere il pannello frontale per inserire una scheda SD. La slot della scheda SD sul dispositivo è per i file musicali, JPEG ecc. Quando inserite una scheda SD in questa slot l'unità passerà automaticamente alla modalità SD. (Max scheda da 32GB)
Reset (pannello posteriore)	Utilizzare un oggetto appuntito non metallico per premere e tenere premuto il tasto Reset per 5 secondi. I valori predefiniti in fabbrica saranno ripristinati.

Bluetooth	
Accoppiamento	Attivate il Bluetooth sul vostro telefonino e cercate i dispositivi disponibili. Selezionata "RMD234DAB-BT Caliber" password "0000" Se la procedura ha funzionato il display indicherà "Connected" altrimenti indicherà "Pairing Fail" per 3 secondi. L'unità ritornerà alla modalità precedente.
Riconnessione	L'unità normalmente si riconnette automaticamente.
Rifiuta chiamata in entrata	Premete il tasto (F/PS) se non volete rispondere alla chiamata, e ritornare alla modalità normale di riproduzione.
Traferimento	Per trasferire l'audio dall'unità centrale al telefonino. Premete a lungo il tasto Transfer (MOD) per trasferire l'audio nuovamente al vostro telefonino, per avere una conversazione privata. Il display LCD indicherà "CALL TRANSFER".

**Attenzione! Non utilizzare l'unità e non guardare il monitor durante la guida.**

## AVVERTENZA









### Istruzioni da seguire per un uso sicuro

• Leggere attentamente il presente manuale prima di usare il disco e i componenti del sistema. Contiene istruzioni su come utilizzare il prodotto in modo sicuro ed efficace. Caliber non è responsabile di eventuali problemi causati dal mancato rispetto delle istruzioni contenute nel presente manuale.



## AVVERTENZA

**QUESTO SIMBOLO INDICA ISTRUZIONI IMPORTANTI. IL MANCATO RISPETTO DI TALI ISTRUZIONI PUÒ PROVOCARE DANNI ALLE PERSONE E ALLE COSE.**

-  **Non attivare alcuna funzione che possa distrarre dalla guida sicura del veicolo.**  
Qualsiasi funzione che richieda un'attenzione prolungata deve essere attivata solo con il veicolo in sosta. Fermare sempre il veicolo in un'area sicura prima di attivare tali funzioni. Il mancato rispetto di queste indicazioni potrebbe causare incidenti.
-  **Tenere il volume a un livello che consenta di sentire i rumori provenienti dall'esterno del veicolo durante la guida.**  
Un livello di volume eccessivo, in grado di coprire suoni come le sirene dei veicoli di emergenza o i segnali stradali di avvertimento (passaggi a livello e così via), può essere pericoloso e potrebbe provocare incidenti. L'ASCOLTO AD ALTO VOLUME ALL'INTERNO DELL'AUTO POTREBBE ANCHE CAUSARE DANNI ALL'UDITO.
-  **Non smontare o alterare.**  
Il mancato rispetto di questa indicazione potrebbe provocare incidenti, incendi o scosse elettriche.
-  **Utilizzare solo su veicoli con messa a terra negativa da 12 V.**  
In caso di dubbi, consultare il proprio rivenditore. Il mancato rispetto di questa indicazione potrebbe provocare incendi e così via.
-  **Tenere i componenti di piccole dimensioni, come le viti, fuori dalla portata dei bambini.**  
Se ingeriti, potrebbero provocare gravi infortuni. In caso di ingerimento, consultare immediatamente un medico.
-  **Usare fusibili di ricambio dell'ampereaggio corretto.**  
Il mancato rispetto di questa indicazione potrebbe causare incendi o scosse elettriche.
-  **Non bloccare ventole né ostruire pannelli di aerazione.**  
Il mancato rispetto di questa indicazione potrebbe causare il surriscaldamento interno e provocare incendi.
-  **Utilizzare il prodotto su veicoli con batteria da 12 V.**  
Un utilizzo diverso da quello indicato potrebbe provocare incendi, scosse elettriche o infortuni.
-  **Interrompere immediatamente l'utilizzo in caso di problemi.**  
Il mancato rispetto di questa indicazione potrebbe provocare danni alle persone o al prodotto. Per la riparazione, rivolgersi al rivenditore autorizzato Caliber o al più vicino Centro di assistenza Caliber.

### Pulizia del prodotto.

Per la pulizia periodica del prodotto, utilizzare un panno asciutto e morbido. Per rimuovere macchie più resistenti, inumidire il panno solo con acqua. Qualunque altro prodotto potrebbe rovinare la vernice o danneggiare la plastica.

### Temperatura.

Assicurarsi che la temperatura all'interno del veicolo sia compresa tra +45 °C (+113 °F) e 0 °C (+32 °F) prima di accendere l'unità.

### Manutenzione.

In caso di problemi, non tentare di riparare l'unità autonomamente. Per la riparazione, rivolgersi al rivenditore autorizzato Caliber o al più vicino Centro di assistenza Caliber.



# RMD 234DAB-BT

## Español

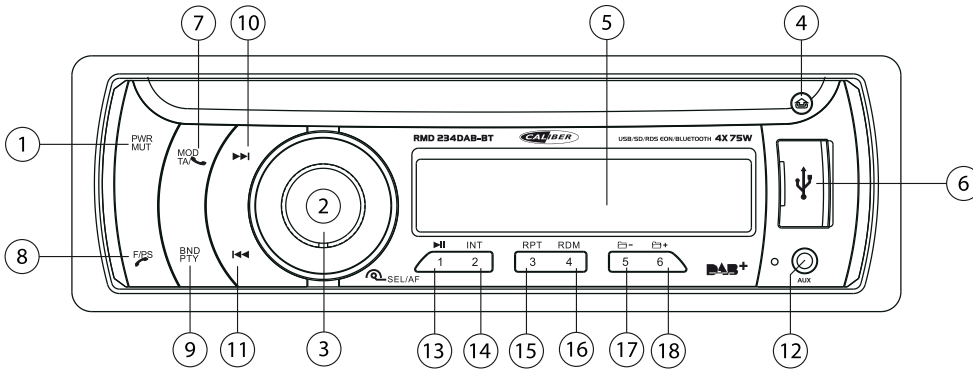

Botón	Sistema		Sintonizador		DAB	MP3/WMA		BT Audio	Bluetooth	
	Pulsar brevemente	Pulsar prolongadamente	Pulsar brevemente	Pulsar prolongadamente	Pulsar brevemente	Pulsar brevemente	Pulsar prolongadamente	Pulsar brevemente	Pulsar brevemente	Pulsar prolongadamente
1	Power / Mudo	Power off								
2	Volumen giratorio									
3	Menu (Audio / sistema)						OK			
4	Botón para la apertura del panel									
5	Pantalla LCD									
6	Entrada de tarjeta SD									
7	Modo		Modo	TA			Modo		Contestar llamada entrante	Transferir conversación telefónica al teléfono móvil
8							Barrido de pista / navegación por carpetas		Rechazar la llamada entrante	
9			Banda de frecuencia	PTY						
10			Buscar hacia abajo	Sintonizar hacia abajo	Stadion abajo	Carpetas/pista abajo	Retroceso rápido	Carpetas/pista abajo		
11			Buscar hacia arriba	Sintonizar hacia arriba	Stadion hasta	Carpetas/pista arriba	Avance rápido	Carpetas/pista arriba		
12	Jack entrada Aux 3,5mm									
13			M1	Memoria 1	Scan	Pause/reproducción		Pause/reproducción		
14			M2	Memoria 2		Intro				
15			M3	Memoria 3		Repetir				
16			M4	Memoria 4		Aleatorio				
17			M5	Memoria 5		Directorio subir				
18			M6	Memoria 6		Directorio bajar				

	Descripción de funciones
Apertura del panel	Pulse este botón para abrir el panel frontal
Power	Función de encendido para activar y desactivar la unidad. Para desactivar mantenga pulsado el botón de encendido durante 3 segs.
Banda de frecuencia	La selección de banda le permite seleccionar distintas bandas de frecuencia, por ejemplo, f.i. FM1, FM2, FM3, AM1 o AM2
AF	AF significa Frecuencias Alternativas; el sintonizador volverá a frecuencias alternativas cuando la recepción de la señal esté empeorando.
TA	IT significa Información de tráfico lo que quiere decir que recibirá información sobre el tráfico (si esta está siendo emitida) independientemente del modo en el que se encuentre (SD,USB,etc.) interrumpirá automáticamente el cd, le dará la información y después volverá automáticamente al modo previamente seleccionado.
Bús queda arriba/abajo	Pulse brevemente para pasar a la siguiente emisora automáticamente.
Sintonizador arriba/abajo	Pulse de manera prolongada para cambiar el dial hacia arriba y hacia abajo punto por punto
Menú (sistema)	Pulse el botón VOL / SEL durante unos segundos para activar el modo cíclico para elegir las instrucciones de uso siguientes: TA SEEK/ALARM > MASK ALL/DPI > TA VOL > RETURN S/L (Pulse para acceder a funciones)
Menú Audio	Pulse continuamente para cambiar el idioma del audio durante la reproducción. En el modo EQ puede elegir entre los ajustes del ecualizador preestablecidos: FLAT, CLASSIC, POP, ROCK
Modo	El botón modo le permite ir de una fuente (por ejemplo el USB) a otra fuente (por ejemplo el sintonizador, DAB) pulsando el botón tantas veces como sea necesario.
Volumen giratorio	Este botón le permite ajustar el volumen del nivel mínimo al máximo. NOTA: niveles de sonido demasiado altos pueden dañar su sistema auditivo.
M1-M6	Estas son las emisoras donde usted puede almacenar sus estaciones de radio favoritas, si en el modo de sintonizador.
Pause/Reproducción	Este Botón le permite reproducir o pausar la música en USB o SD
Scan	Scan reproducirá 10 segundos de cada pista del USB o SD. Cuando suena la pista deseada, pulse otra vez para escucharla entera.
Repetir	Repetir reproducirá la canción o el álbum seleccionadas continuamente. Disponible en modo USB y SD
Aleatorio	El modo aleatorio reproducirá canciones sin un orden determinado. Disponible en modo USB y SD
Directorio subir/bajar	En modo MP3, pulse este botón para subir o bajar un directorio.
Carpetas/pista arriba	En modo MP3, pulse este botón para subir a bajar una pista.
Avance/retroceso a pido	Pulse de manera continuada para avanzar rápidamente en USB o SD.
Jack entrada AUX 3,5mm	Para conectar un sistema de audio externo.
Entrada de tarjeta USB	Retire el panel frontal para insertar la tarjeta SD. Cuando inserte la tarjeta SD el sistema cambiará al modo SD. (Máx. 32GB)
SD card slot (detrás del panel)	Desmonte el panel frontal para insertar una tarjeta SD. La ranura SD en la carcasa principal es para archivos de música, archivos JPEG, etc. Al insertar una tarjeta SD aquí, la unidad entrará en modo SD (Máx. tarjeta de 32GB)
Reset (detrás del panel)	Utilice un objeto puntiagudo que no sea de metal para presionar durante 5 segundos el botón de reset. La unidad restablecerá los ajustes predeterminados de fábrica.

Bluetooth	
Dualización	Active el Bluetooth de su teléfono móvil, y busque los dispositivos disponibles. Seleccione "RMD234DAB-BT Caliber", clave de acceso "0000". Si la acción se lleva a cabo satisfactoriamente se mostrará "Connected", si no, se mostrará "Pairing Fail" durante 3 segundos. La unidad volverá al modo anterior.
Reconexión	La unidad normalmente se reconectará automáticamente.
Rechazar llamada entrante	Pulse el botón (F/PS) si no desea contestar a la llamada, y volver al modo de reproducción normal.
Transferencia	Para transferir el audio de la unidad al teléfono móvil. Pulse prolongadamente el botón Transferencia (MOD) para transferir el audio de vuelta a su teléfono móvil para mantener una conversación privada. LCD mostrará "CALL TRANSFER" (transferencia de llamada).

**Note! No opere con la unidad o mire a la pantalla mientras conduce.**

## ADVERTENCIA

### Puntos a tener en cuenta para un uso seguro

• Lea atentamente este manual antes de utilizar este disco y los componentes del sistema. Contienen instrucciones sobre cómo utilizar este producto de manera segura y efectiva. Caliber no se responsabiliza de problemas derivados del incumplimiento de las instrucciones contenidas en este manual.



## ADVERTENCIA

**Este símbolo significa que son instrucciones importantes. Hacer caso omiso de ellas puede resultar en lesiones o daños materiales a la propiedad.**

 **No lleve a cabo ninguna acción que aleje su atención de la conducción segura de su vehículo.** Cualquier función que requiera atención prolongada debe llevarse a cabo solo después de haber detenido completamente el vehículo. Detenga el vehículo siempre en una ubicación segura antes de llevar a cabo estas funciones o acciones. No hacerlo puede provocar accidentes.

 **Mantenga el volumen de audio a un nivel que le permita oír los ruidos de fuera mientras conduce.** Los niveles de audio demasiado altos que tapan el sonido de las sirenas de los vehículos de emergencia o de las señales de advertencia en carretera (cruce de trenes, etc.) pueden ser peligrosos y provocar accidentes. ESCUCHAR AUDIO A UN VOLUMEN ALTO DENTRO DE UN COCHE PUEDE PROVOCAR LESIONES AUDITIVAS.

 **No desmonte ni modifique el producto.** Hacerlo puede provocar accidentes, fuego o choques eléctricos.

 **Utilícelo solo con vehículos de 12 voltios y conexión a tierra negativa** (Consulte a su distribuidor si no está seguro). No hacerlo puede provocar incendios, etc.

 **Mantenga objetos pequeños, como tornillos, fuera del alcance de los niños.** Mantenga objetos pequeños, como tornillos, fuera del alcance de los niños.

 **Utilice el amperaje correcto cuando cambie los fusibles.** No hacerlo puede provocar fuego o choques eléctricos.

 **No bloquee respiraderos ni paneles de radiadores.** Hacerlo puede provocar que se caliente el interior y se produzca fuego.

 **Utilice este producto con aplicaciones móviles de 12 V.** Utilizarlo para un propósito diferente del fin para el que fue diseñado puede provocar fuego, choques eléctricos y otras lesiones.

 **Interrumpa inmediatamente su uso si surge algún problema.** No hacerlo podría provocar lesiones personales y daños en el producto. Devuélvalo a su distribuidor de Caliber autorizado o al centro de servicio de Caliber más cercano para que lo reparen.

### Limpieza del producto

Utilice un trapo seco y suave para la limpieza periódica del producto. En caso de manchas más severas, humedezca el trapo con agua solo. Cualquier otra sustancia podría disolver la pintura o dañar el plástico.

### Temperatura.

Asegúrese de que la temperatura dentro del vehículo se encuentra entre +45 °C (+113 °F) y 0 °C (+32 °F) antes de encender la unidad.

### Mantenimiento.

Si se encuentra con algún problema, no intente reparar la unidad usted mismo. Llévela a su distribuidor de Caliber o a la estación de servicio de Caliber más cercana para que la reparen.



# RMD 234DAB-BT

## Português

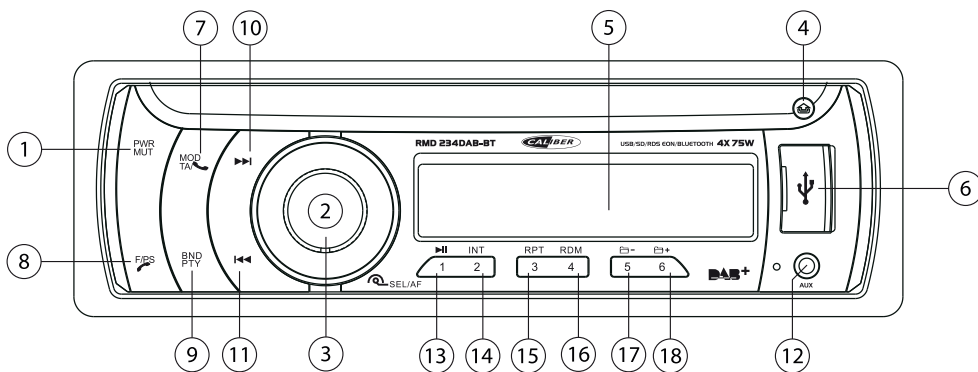

Chave	Sistema		Sintonizador		DAB		MP3/WMA		BT Audio		Bluetooth	
	Pressão curta	Pressão longa	Pressão curta	Pressão longa	Pressão curta	Pressão curta	Pressão longa	Pressão curta	Pressão curta	Pressão curta	Pressão longa	
1	Power / Mudo	Power off										
2	Volume rotativo											
3	Menu (Audio / sistema)							OK				
4	Botão para soltar painel											
5	Visor LCD											
6	Entrada USB											
7	Modo		Modo	TA			Modo				Atender chamada a entrar	Transferir conversa telefónica para o telemóvel
8								Verificação de faixa / navegação pasta			Rejeitar chamada a entrar	
9			Banda	PTY								
10			Busca seg.	Sintonizar abaixo	Stadion para baixo		Busca/Ficheiro seg.	Recuar rápido	Busca/Ficheiro seg.			
11			Busca ant.	Sintonizar acima	Stadion-se		Busca/Ficheira ant.	Avanço rápido	Busca/Ficheira ant.			
12	Jack AUX 3,5mm											
13			M1	Memória 1	Scan		Pausa/Tocar		Pausa/Tocar			
14			M2	Memória 2			Intro					
15			M3	Memória 3			Repetir					
16			M4	Memória 4			Misturar					
17			M5	Memória 5			Pasta seguinte					
18			M6	Memória 6			Pasta anterior					

	Descrição das funções
Soltar o painel	Prima este botão para soltar o painel frontal
Energia	Função para ligar ou desligar o aparelho. Para desligar prima e segure o botão de energia durante 3 segundos.
Banda	Band selection allows you to select different reception bands, f.i. FM1, FM2, FM3, AM1, AM2
AF	AF significa Freqüências Alternativas; o sintonizador volta às frequências alternativas sempre que a recepção de sinal piora.
TA	TA significa Anúncio de Tráfego, o que quer dizer que receberá informações sobre o tráfego (se for transmitido) independentemente de do modo em que estiver (SD, USB, etc.); interrompe automaticamente o CD e dá a informação, após o que liga automaticamente de volta ao modo seleccionado.
Busca ant./seg.	Pressão curta para mover automaticamente para a estação seguinte.
Sintonizar acima/abaixo	Pressão longa para mover o número da rádio frequência para cima/baixo passo a passo
Menu (sistema)	Pressione o botão VOL / SEL durante alguns segundos para ativar o modo cíclico para escolher as instruções usuário a seguir: TA SEEK/ALARM > MASK ALL/DPI > TA VOL > RETURN S/L (Pressione para entrar fuctions)
Menu Audio	Com o botão do menu de audio pode ajustar o seu sistema de som com as seguintes opções, Baixos, Agudos, Balanço, Fader, Tom de Beep ligado/desligado, Subwoofer ligado/desligado. Estas opções podem ser usadas para sintonizar o som. No modo EQ você pode escolher entre as configurações pré-EQ: FLAT, CLASSIC, POP, ROCK
Modo	O botão de modo permite-lhe passar de uma fonte (p.ex.USB) para outra (p.ex.Sintonizador, DAB) premindo o botão as vezes que forem necessárias.
Volume Rotativo	Este botão permite-lhe ajustar o volume do nível mínimo ao máximo. NOTA: elevados níveis de som podem causar danos auditivos.
M1-M6	Estas são as estações predefinidas onde pode guardar as suas estações de rádio favoritas quando em modo sintonizador.
Pausa/Tocar	Este botão permite tocar em modo USB ou SD ou fazer pausa na música.
Scan	O scan toca 10 segundos de cada faixa do USB e SD. Se a sua faixa preferida está a tocar, volte a premir para voltar a tocar essa musica.
Repetir	O modo repetir toca a música ou álbum seleccionados continuamente. Disponível em modo USB e SD.
Misturar	O Shuffle toca todas as músicas aleatoriamente. Disponível em modo USB e SD.
Pasta seguinte/anterior	No modo MP3 prima este botão para avançar ou retroceder um ficheiro.
Localizar/ficheiro baixo/acir	Em modo MP3 prima este botão para avançar ou retroceder uma faixa.
Avançar/recuar rápido	Pressão longa para avanço rápido do USB ou SD.
Jack Aux 3.5mm	Para ligar um sistema de áudio externo.
Entrada USB	Quando inserir um cabo USB o aparelho muda para modo USB. (Max 32GB)
SD card slot (por trás do painel)	Retire o painel frontal para inserir um cartão SD. A ranhura do cartão SD no corpo principal é para ficheiros de musica. Qo inserir aqui um cartão SD o aparelho muda para modo SD.
Reiniciar (por trás do painel)	Use um objecto pontiagudo não metálico para carregar por 5 segundos no botão de reiniciar. O aparelho volta à configuração de fábrica.

Bluetooth	
Unir	Active o Bluetooth no seu telemóvel, e procure os dispositivos disponíveis. Seleccione "RMD234DAB-BT Caliber", password "0000". Funcionou se surgir "Connected" se não surge "Pairing Fail" por 3 segundos. O aparelho voltará ao modo anterior.
Religar	Normalmente o aparelho religa automaticamente.
Rejeitar chamada a entrar	Prima o botão (F/PS) se não quiser atender a chamada e volta ao modo normal de reprodução.
Transferir	Para transferir o audio do aparelho para o telemóvel. Pressão longa no botão Transferir (MOD) para transferir o audio para o telemóvel para ter uma conversa privada. O LCD mostra "CALL TRANSFER".

**Nota! Não mexa no aparelho nem olhe para o visor enquanto via a conduzir.**

## ATENÇÃO









### Pontos a observar para uma utilização segura.

• Leia atentamente este manual antes de usar este CD e os componentes do sistema. Eles contêm instruções sobre como utilizar este produto de forma segura e eficaz. A marca Caliber não poderá ser responsabilizada por problemas resultantes da inobservância das instruções contidas neste manual.



## ATENÇÃO

**Este símbolo significa instruções importantes. O não cumprimento das mesmas pode resultar em ferimentos ou danos à propriedade material.**

-  **Não utilize qualquer função que o faça distrair-se de uma condução segura.**  
Qualquer função que requeira a sua atenção prolongada só deve ser realizado após estar parado. Pare sempre o veículo num local seguro antes de executar essas funções. Caso não o faça, poderá provocar um acidente grave.
-  **Mantenha o volume a um nível onde você ainda pode ouvir os ruídos externos durante a condução.**  
Níveis de volume excessivos que possam sobrepor-se aos sons exteriores como sirenes de veículos de emergência ou sinais de alerta estrada (passagens de nível, etc) podem ser perigosos e pode resultar em um acidente. Níveis de volume elevados também podem causar problemas de AUDIÇÃO.
-  **Não desmonte ou altere.**  
Fazer isso pode resultar em um acidente, incêndio ou choque elétrico.
-  **Use apenas em carros com 12V volts.**  
(Verifique com o revendedor se não tiver a certeza.) Não fazer isso pode resultar em incêndio, etc.
-  **Mantenha pequenos objetos como parafusos fora do alcance das crianças.**  
Engoli-los pode resultar em ferimentos graves. Em caso de ingestão, consulte um médico imediatamente.
-  **Use a amperagem correta ao substituir fusíveis.**  
Não fazer isso pode resultar em incêndio ou choque elétrico.
-  **Não bloqueie aberturas ou painéis do radiador.**  
Isso pode causar acumulação de calor e pode resultar em incêndio.
-  **Utilize este produto para aplicações móveis de 12V.**  
Utilização com outros aplicativos pode resultar em incêndio, choque elétrico ou outros ferimentos.
-  **Pare imediatamente a sua utilização se aparecer um problema.**  
Não fazer isso pode causar ferimentos ou danos ao produto. Devolva-o ao seu revendedor autorizado ou ao Centro de Assistência Caliber mais próximo para reparação.

### Limpeza do produto.

Use um pano seco e macio para a limpeza periódica do produto. Para manchas mais graves, por favor, humedecer o pano apenas com água. A utilização de qualquer outro produto poderá dissolver a pintura ou danificar o plástico.

### Temperatura.

Certifique-se de que a temperatura no interior do veículo é entre 45 ° C (113 ° F) e 0 ° C (32 ° F) antes de ligar o seu aparelho.

### Manutenção.

Se tiver problemas, não tente consertar o aparelho. Devolva-o ao seu revendedor Caliber ou a Central de Serviços da Caliber mais próximo para manutenção.



# RMD 234DAB-BT

## Svensk

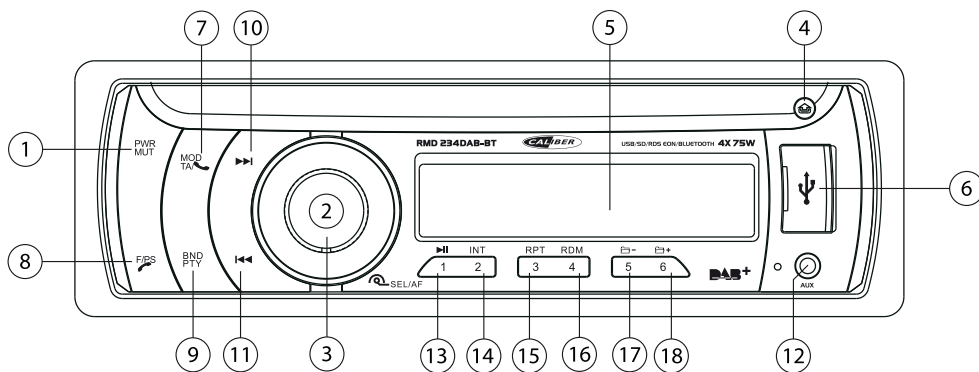

Key	System		Radio		DAB		MP3/WMA		BT Audio		Bluetooth	
	Kort tryck	Lång tryck	Kort tryck	Lång tryck	Kort tryck	Kort tryck	Lång tryck	Kort tryck	Kort tryckpushch	Lång tryck		
1	Power / Mute	Power off										
2	Volym knapp											
3	Meny (Ljud / system)						OK					
4	Panel lösgörning											
5	LCD Skärm											
6	USB inmatning											
7	Läge		Läge	TA			Läge				Svar inkommande samtal	Svar inkommande samtal
8							Spår scan / folder navigation				Avvisa inkommande samtal	
9			Band	PTY								
10			Sök ner	Låt ner	Stadion ner		Spår ner	Snabb spola bakåt		Spår ner		
11			Sök upp	Låt upp	Stadion upp		Spår upp	Snabb spola framåt		Spår upp		
12	3,5mm AUX In Uttag											
13			M1	Minne 1	Scan		Paus/spela			Paus/spela		
14			M2	Minne 2			Intro					
15			M3	Minne 3			Repetera					
16			M4	Minne 4			Shuffle/blandra					
17			M5	Minne 5			Mapp ner					
18			M6	Minne 6			Mapp upp					

	Description of the functions
Panel lösgörning	Tryck på denna knapp för att frigöra främre panel.
Ström	Ström funktionen sätter på eller stänger av enheter. För att stänga av tryck och håll ström knappen för 3 sekunder.
Band	Band val tillåter dig att välj olika mottagning band, f.i. FM1, FM2, FM3, AM1, AM2
AF	AF står för Alternativa frekvenser; radion kommer att återgå till alternative frekvenser när mottagna signalen blir sämre.
TA	TA står för Trafik meddelande vilket betyder att det kommer ge er information om trafiken (om sänder) oberoende vilket läge ni är i (SD,USB, m,m.) kommer automatisk avbryta cd och ge informationen, efter det kommer automatiskt byta tillbaka till valda läge.
Seek up/down	Short press to move to the next station automatically.
Manual up/down	Long press to move the radio frequency number up/down step by step.
Meny (system)	Tryck på VOL / SEL knappen i flera sekunder för att aktivera den cykliska läget för att välja mellan följande bruksanvisningen: TA SEEK/ALARM > MASK ALL/DPI > TA VOL > RETURN S/L (Tryck för att gå fuctions)
Ljud meny	Ljud meny knappen ger er möjligheten att anpassa er ljud system med följande alternative Bass, Diskant, Balans, Tynare, Pip ton På/av, Subwoofer på/av. Dessa alternative kan användas för att fin inställa ljudet. I EQ-funktionen kan du välja bland förinställda EQ: FLAT, CLASSIC, pop, rock
Läge	Läges knappen tillåter er gå från en källa (t.ex. USB) till en annan källa (t.ex. Radio, DAB) genom att trycka på knappen så många gånger som behövs.
Volym knapp	Denna knapp tillåter er att anpassa volymen från minimum till maximum nivå. ANTECKNING hög ljud nivå kan skada på era öron.
M1-M6	Dessa är dom aktuella stationerna där ni kan spara er favorit radio stationer om är i radio läge.
Paus/Spela	Denna knapp tillåter er i USB eller SD läge att spela eller pausa musiken.
Scan	Skumma kommer att spela 10 sekunder av varje låt på USB och SD. Om den föredragna låten spelas, tryck igen och den låten kommer att spelas.
Repetera	Repetera kommer att spela upp valid låt eller skiva kontinuerligt.
Shuffle/blandra	Blanda alla låtarna spelas slumpmässigt. tillgänglig i USB och SD läge.
Mapp ner/upp	I MP3 läge tryck denna knapp för att gå upp eller ner en mapp.
Fyll/spår ner/upp	I MP3 läge tryck denna knapp för att gå upp eller ner en låt.
Snabbt framåt/bakåt	Lång tryck för att snabb spola framåt till USB eller SD
3,5mm Aux in Uttag	För att koppla till en extern ljudenhet.
USB inmatning	När sätter i en USB sticka enheten kommer att byta till USB läge (Max 32GB)
SD card slot (bakom panelen)	Ta bort frampanelen för att sätta in ett SD kort. SD-kort läsaren på huvud kroppen är för musik filar, JPEG filar etc. När sätt er in ett SD-kort här kommer enheten byta till SD läge. (Max 32GB kort)
Återställ (bakom panelen)	Använd en icke-metallisk spetsig sak att trycka och hålla återställnings knapp för 5 sekunder. Enheter kommer att bli inställd till fabriks inställningar

Bluetooth	
Matcha	Aktivera Bluetooth på er mobiltelefon, och sök för möjliga enheter. Välj "RMD234DAB-BT Caliber", lösenord "0000". Om framgångsrikt "Connected" visas, om inte "Pairing Fail!" om inte kommer visas i 3 sekunder. Enheten kommer gå tillbaka till förgående läge.
Återkoppla	Enheten kommer normalt auto-återkoppla.
Avvisa inkommande samt	Press Rensa (F/PS) knappen om ni inte önskar svara samtalet, och återgå till normal uppspelnings läge.
Överför	Att överföra ljudet från huvudenheten tillbaka till mobiltelefonen. Lång tryck Överför (MOD) knapp för att överföra ljudet tillbaka till eran mobiltelefon.

**Anteckning! Använd inte enheten eller kolla på monitorn när ni kör bil.**



## VARNING









### Punkter att notera för säker användning

• Läs manualen noga innan du använder skivan och systemkomponenterna. De innehåller instruktioner om hur du använder produkten på ett säkert och effektivt sätt. Caliber ansvarar inte för problem som uppstår av underlåtenhet att följa instruktionerna i manualen.



## VARNING

**DEN HÄR SYMBOLEN MARKERAR VIKTIG INFORMATION. ATT BORTSE FRÅN DESSA KAN LEDA TILL SKADOR PÅ PERSON ELLER EGENDOM.**

-  **Använd inte någon funktion som tar uppmärksamheten bort från ett säkert sätt att köra din bil.**  
Varje funktion som kräver din långvariga uppmärksamhet bör endast utföras efter att ha stannat helt. Stanna alltid fordonet på en säker plats innan dessa funktioner används. Underlåtenhet att göra detta kan resultera i en olycka.
-  **Håll volymen på en nivå där du fortfarande kan höra ljud utifrån när du kör.**  
För hög volym som döljer ljud som uttryckningsfordons-sirener eller vägsignaler (t.ex. järnväg-sövergångar) kan vara farligt och kan leda till en olycka. ATT LYSSNA PÅ FÖR HÖGA VOLYMER I EN BIL KAN OCKSÅ GE HÖRSELSKADOR.
-  **Ta inte isär eller ändra.**  
Det kan resultera i en olycka, brand eller elektriska stötar.
-  **Använd endast i bilar med 12 V negativ jordning.**  
(Kontrollera med din återförsäljare om du är osäker.) Underlåtenhet att göra detta kan resultera i brand m.m.
-  **Håll små föremål som skruvar utom räckhåll för barn.**  
Att svälja dessa kan leda till allvarliga skador. Vid förtäring, kontakta läkare omedelbart.
-  **Använd rätt amperetal vid byte av säkringar.**  
Underlåtenhet att göra detta kan leda till brand eller elektriska stötar.
-  **Blockera inte ventiler eller radiatorpaneler.**  
Det kan göra att värme alstras inuti apparaten och kan orsaka brand.
-  **Använd denna produkt för mobila 12 V applikationer.**  
Annan användning än avsett bruk kan leda till brand, elektriska stötar eller andra skador.
-  **Stoppa bruk omedelbart om ett problem visas.**  
Underlåtenhet att göra detta kan leda till personskadorna eller skador på produkten. Returnera den till en auktoriserad Caliber-återförsäljare eller närmaste Caliber-servicecenter för reparation.
- Produkt rengöring.**  
Använd en mjuk, torr trasa för att rengöra produkten. För svårare fläckar kan du blöta trasan med vatten (endast). Allt annat kan lösa upp färgen eller skada plasten.
- Temperatur.**  
Se till att temperaturen inuti fordonet är mellan +45 °C (+113 °F) och 0 °C (+32 °F) innan bilstereon slås på.
- Underhåll.**  
Om du har problem, försök inte reparera enheten själv. Kontakta istället din Caliber-återförsäljare eller närmaste Caliber-servicecenter för service.



# RMD 234DAB-BT Polski

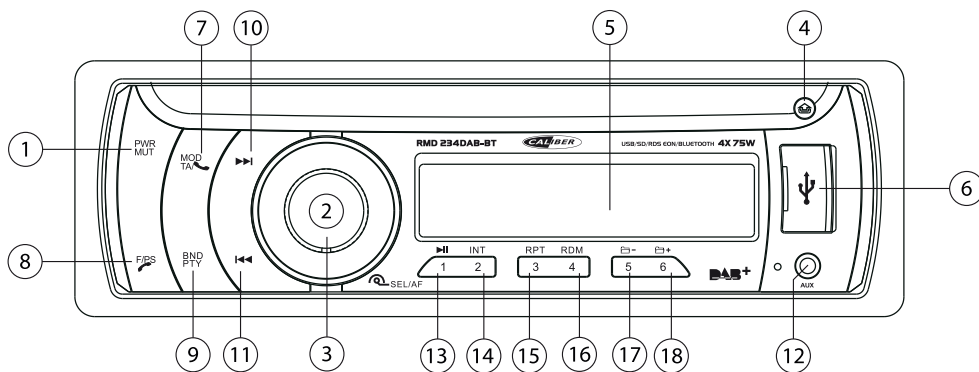

Numer	System		Tuner		DAB	MP3/WMA		BT Audio	Bluetooth	
	Krótkie przyciśnięcie	Długie przyciśnięcie	Krótkie przyciśnięcie	Długie przyciśnięcie	Krótkie przyciśnięcie	Krótkie przyciśnięcie	Długie przyciśnięcie	Krótkie przyciśnięcie	Krótkie przyciśnięcie	Długie przyciśnięcie
1	Power / Niemy	Power off								
2	Pokrętko głośności									
3	Menu (Audio / system)						OK			
4	Przycisk zwalniania panelu									
5	Wyświetlacz LCD									
6	Port USB									
7	Mode		Mode	TA		Mode			Odpowiedź nadsłuchacza / wezwanie	Transfer rozmowy na komórkę
8						Skanowania utworu / folder nawigacja			Odrzucenie połączenia / kończenie połączenia	
9			Band	PTY						
10			Szukajcie w dół	Dostrajanie w dół	Stadion w dół	Poprzedni utwór	Szybko wstecz	Poprzedni utwór		
11			Szukajcie w górę	Dostrajanie w górę	Stadion się	Następny utwór	Szybko w przód	Następny utwór		
12	3,5mm AUX In Jack									
13			M1	Pamięć 1	Scan	Play/Pause		Play/Pause		
14			M2	Pamięć 2		Intro				
15			M3	Pamięć 3		Powtarzać				
16			M4	Pamięć 4		Wybór losowy				
17			M5	Pamięć 5		Folder Poprzedni				
18			M6	Pamięć 6		Folder Następny				

	Opis funkcji
zwalniania panelu	Naciśnij ten przycisk, aby zwolnić przednim panelu.
Power	Funkcja Power, aby włączyć lub wyłączyć urządzenie.
Band	Wybór pasma pozwala na wybór różnych pasmach odbioru, t.j. FM1, FM2 and FM3
AF	AF oznacza Inne częstotliwości; tuner powróci na częstotliwości alternatywne, gdy sygnał odbioru jest coraz gorzej.
TA	TA oznacza komunikaty drogowe, co oznacza, że będzie udzielał informacji na temat ruchu (jeśli nadawany) bez względu na to, co jesteś w trybie (SD, USB itp.) to automatycznie przerywa cd i podać informacje, po czym automatycznie przełącza się na wybrany tryb.
Szukajcie w dół/ w górę	Naciśnij krótko, aby przejść do następnej stacji automatycznie.
Dostrajanie w dół/ w górę	Przytrzymaj, aby przenieść numer częstotliwości radiowej góra / dół krok po kroku.
Menu (system)	Naciśnij VOL / SEL przycisk przez kilka sekund, aby włączyć tryb cykliczne do wyboru następujące instrukcję obsługi: TA SEEK/ALARM > MASK ALL/DPI > TA VOL > RETURN S/L (Aby wejść functions)
Audio Menu	Audio przycisk menu daje możliwość dostosowania systemu dźwiękowego z następujących opcji Bass, Treble, Balance i Fader. Opcje te mogą być wykorzystane w celu dostosowania dźwięku. W trybie EQ można wybrać z zaprogramowanych ustawień korektora: FLAT, CLASSIC, POP, ROCK
Mode	Przycisk tryb pozwala, aby przejść z jednego źródła (fi USB) do innego źródła (fi Tuner, DAB), naciskając przycisk tyle razy, ile potrzeba.
Pokrętko głośności	To pokrętko pozwala na regulację głośności od minimum do poziomu maksymalnego. UWAGA wysoki poziom dźwięku może uszkodzić słuch.
M1-M6	Są stacji, gdzie możesz przechowywać swoje ulubione stacje radiowe, jeśli w trybie tunera.
Pause/Play	Przycisk ten pozwala na USB lub w trybie SD, aby odtworzyć lub wstrzymać muzyki.
Scan	Scan zagra 10 sekund każdego utworu na płycie USB lub SD. Jeśli preferowany utwór jest odtwarzany, naciśnij ponownie i będzie grać tę piosenkę.
Powtarzać	Ponownie zagra wybranego utworu lub albumu w sposób ciągły. Dostępne na płycie USB oraz tryb SD.
Wybór losowy	Shuffle będzie odtworzyć wszystkie utwory losowo. Dostępne na płycie USB oraz tryb SD.
Folder Poprzedni/ Następny	W trybie MP3 naciśnij ten przycisk, aby przejść w górę lub w dół o jeden folder.
Utwór Poprzedni/ Następny	W trybie MP3 naciśnij ten przycisk, aby przejść w górę lub w dół o jeden utwór
Szybko wstecz/ w przód	Przytrzymaj, aby przewinąć do przodu na USB lub SD.
Gniazdo AUX 3,5 mm w	Aby podłączyć zewnętrzny system audio.
Port USB	Po włożeniu pamięci USB przełączy się w tryb USB. (Max 32GB)
Karta SD (za panel)	Usuń przednim panelu, aby dodać kartę SD. Po włożeniu karty SD włączy się tryb SD. (Max 32GB karta)
Reset (za panel)	Użyj niemetalicznych ostrym przedmiotem naciśnij i przytrzymaj przycisk reset przez 5 sekund. Urządzenie będzie zestaw do ustawień fabrycznych.

Bluetooth	
Synchronizacja	Włącz Bluetooth w telefonie komórkowym i wyszukać dostępne urządzenia. Wybierz "RMD234DAB-BT Caliber", hasło "0000". Jeśli guzika "Connected" jest wyświetlany, jeśli nie "Pairing Fail!" będzie wyświetlana przez 3 sekundy. Urządzenie powróci do poprzedniego trybu.
Ponowne połączenie	Odtwarzacz zwykle automatycznie łączy.
Odrzucanie połączeń przychodzących	Prasa (F/PS) przycisk, jeśli nie chcesz, aby odebrać połączenie i powrócić do normalnego trybu gry.
Transfer	Aby transfer audio z radioodtwarzaczem z powrotem do telefonu komórkowego. Długie naciśnięcie Transfer (MOD), aby przenieść dźwięk z powrotem do telefonu komórkowego.

**Uwaga! Nie używaj urządzenia w czasie jazdy!**

## OSTRZEŻENIE









### Wskazówki bezpiecznego użytkowania

• Uważnie przeczytać niniejszą instrukcję przed rozpoczęciem korzystania z niniejszej płyty oraz komponentów systemu. Zawierają one instrukcje dotyczące korzystania z niniejszego produktu w sposób skuteczny oraz bezpieczny. Firma Caliber nie ponosi odpowiedzialności za skutki wynikające z niezastosowania się do wskazówek zawartych w niniejszej instrukcji.



## OSTRZEŻENIE

**Ten symbol oznacza ważne instrukcje. Niezastosowanie się do takich instrukcji może spowodować obrażenia ciała lub zniszczenie mienia.**

-  **Nie używać żadnych funkcji, które odwracają uwagę od bezpiecznego prowadzenia pojazdu.** Każdą czynność wymagającą dłuższego skupienia uwagi należy wykonywać dopiero po całkowitym zatrzymaniu pojazdu. Przed przystąpieniem do wykonywania takich czynności zawsze zatrzymać pojazd w bezpiecznym miejscu. Niezastosowanie się może doprowadzić do wypadku.
-  **Podczas jazdy utrzymywać ciszę na poziomie, przy którym możliwe jest usłyszenie odgłosów z zewnątrz pojazdu.** Zbyt wysokie natężenie dźwięku, które uniemożliwia kierowcy usłyszenie sygnałów takich jak: dźwięki syreny pojazdów ratunkowych lub sygnałów ostrzegawczych (np. przy przejeździe kolejowym), może stanowić zagrożenie i doprowadzić do wypadku. **GŁOŚNE SŁUCHANIE MUZYKI W SAMOCHODZIE MOŻE BYĆ RÓWNIEŻ PRZYCZYNĄ USZKODZENIA SŁUCHU.**
-  **Nie należy demontować ani modyfikować.** Może to doprowadzić do wypadku, pożaru lub porażenia prądem elektrycznym.
-  **Stosować tylko w samochodach z ujemnym uziemieniem 12 V.** (W razie wątpliwości skontaktować się ze sprzedawcą) Niezastosowanie się do tego zalecenia może spowodować pożar itp.
-  **Trzymać małe przedmioty, takie jak śruby, w miejscu niedostępnym dla dzieci.** Połknięcie może spowodować poważne obrażenia. W przypadku połknięcia, natychmiast skonsultować się z lekarzem.
-  **Używać odpowiedniego natężenia prądu podczas wymiany bezpieczników.** Niezastosowanie się do tego zalecenia może doprowadzić do pożaru lub porażenia prądem elektrycznym.
-  **Nie zastaniać otworów wentylacyjnych lub paneli grzewczych.** Może to spowodować nagrzanie wnętrza urządzenia oraz pożar.
-  **Produkt stosować jedynie do mobilnych zastosowań 12 V.** Stosowanie do celów innych niż zalecane może doprowadzić do pożaru, porażenia prądem elektrycznym lub innych obrażeń.
- Natychmiast wyłączyć, gdy wystąpi problem podczas korzystania z produktu.** Niezastosowanie się do tego zalecenia może spowodować obrażenia ciała lub uszkodzenie produktu. Produkt zwrócić do autoryzowanego dystrybutora firmy Caliber lub najbliższego centrum serwisowego Caliber.
- Czyszczenie produktu.** Używać miękkiej suchej szmatki do okresowego czyszczenia produktu. W przypadku poważniejszych zabrudzeń, szmatkę należy zwilżyć wodą. Wszystkie inne ciecze mogą spowodować rozpuszczenie lakieru lub uszkodzenie plastikowej obudowy.
- Temperatura.** Przed włączeniem urządzenia upewnić się, że temperatura wewnątrz pojazdu znajduje się w przedziale od 0 °C (+32 °F) do 45 °C (+113 °F).
- Konserwacja.** W przypadku problemów, nie należy podejmować samodzielnej naprawy urządzenia. Należy zwrócić się do przedstawiciela firmy Caliber lub najbliższego centrum serwisowego Caliber.



# RMD 234DAB-BT

## Ελλάδα

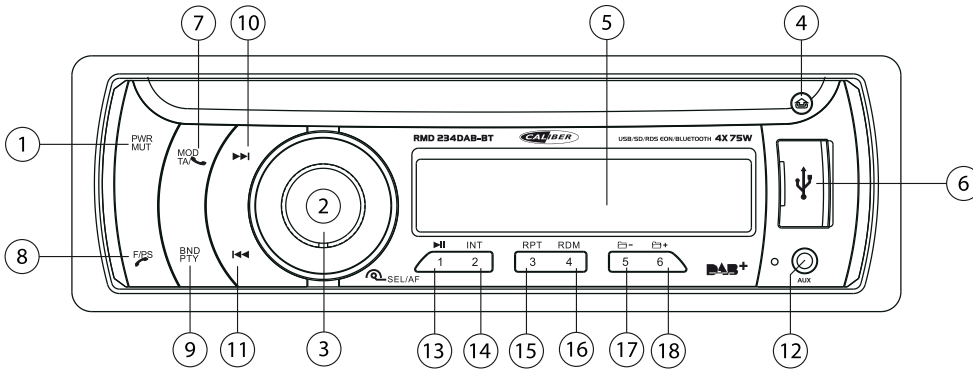

Πλήκτρο	Σύστημα		Ραδιόφωνο		DAB	MP3/WMA		BT Audio	Bluetooth	
	Σύντομο πάτημα	παρατεταμένο πάτημα	Σύντομο πάτημα	παρατεταμένο πάτημα	Σύντομο πάτημα	Σύντομο πάτημα	παρατεταμένο πάτημα	Σύντομο πάτημα	Σύντομο πάτημα	παρατεταμένο πάτημα
1	ενθαρρύνει / Σίγαση									
2	Περιστροφικός τόμος									
3	Μενού (Audio / σύστημα)						OK			
4	Πάνελ απελευθέρωση									
5	LCD οθόνη									
6	USB θύρα									
7	Λειτουργία		Λειτουργία	TA		Λειτουργία			απαντήστε incoming κλήση	Μεταφορά συνομιλίας στο κινητό τηλέφωνο
8						Track σάρωσης / πλοήγηση φάκελο			Απόρριψη εισερχόμενης κλήσης / τερματισμού	
9			μπάντα	PTY						
10			αναζητήσουν κάτω	εγχειρίδιο κάτω	στάθιον κάτω	τραγουδι κάτω	γρήγορα προς τα πίσω	τραγουδι κάτω		
11			αναζητήσουν τις	εγχειρίδιο στο	στάθιον μέχρι	τραγουδι μέχρι	γρήγορα προς τα εμπρός	τραγουδι μέχρι		
12	3,5mm AUX In Jack									
13			M1	Μνήμης 1	Scan	αναπαραγωγής / παύσης			αναπαραγωγής / παύσης	
14			M2	Μνήμης 2		Intro				
15			M3	Μνήμης 3		επαναλαμβάνω				
16			M4	Μνήμης 4		ανακάτεμα				
17			M5	Μνήμης 5		αρχείο κάτω				
18			M6	Μνήμης 6		αρχείο επάνω				

	Περιγραφή των λειτουργιών
Πάνελ απελευθέρωση	Πιέστε αυτό το κουμπί για να απελευθερώσει το frontpanel.
εξουσία	Power λειτουργία για να ενεργοποιήσετε ή να απενεργοποιήσετε τη μονάδα.
μπάντα	Band επιλογή σας επιτρέπει να επιλέξετε διαφορετικές ζώνες υποδοχής, f.i. FM1, FM2, FM3, AM1, AM2
AF	AF σημαίνει εναλλακτικές συχνότητες? ο δέκτης θα επιστρέψει στις εναλλακτικές συχνότητες κάθε φορά που το σήμα υποδοχής επιδεινώνεται.
TA	TA σημαίνει αναγγελία της κυκλοφορίας που σημαίνει ότι θα σας δώσει πληροφορίες για την κίνηση (αν μεταδίδονται) δεν έχει σημασία τι κατάσταση είστε (SD, USB, κλπ) θα διακόψει αυτόματα το cd και να δώσει τις πληροφορίες, μετά από αυτήν αυτόματα διακόπτει πίσω στην επιλεγμένη λειτουργία
αναζητήσουν πάνω / κάτω	Σύντομο πάτημα για να προχωρήσουμε στο επόμενο σταθμό αυτόματα.
εγχειρίδιο πάνω / κάτω	Πατήστε παρατεταμένα για να μετακινήσετε τον αριθμό ραδιοσυχνότητα πάνω / κάτω βήμα προς βήμα.
Μενού (σύστημα)	Πατήστε το πλήκτρο VOL / SEL κουμπί για μερικά δευτερόλεπτα για να ενεργοποιήσετε την κυκλική λειτουργία για να επιλέξουν από τις ακόλουθες οδηγίες χρήση: TA SEEK/ALARM > MASK ALL/DPI > TA VOL > RETURN S/L (Πατήστε για να εισέλθουν functions)
Audio Μενού	Η Audio κουμπί μενού σας δίνει τη δυνατότητα να ρυθμίσετε τον ήχο του συστήματός σας με τις παρακάτω επιλογές Μπάσα, Πρίμα, Ισορροπία και Fader. Οι επιλογές αυτές μπορούν να χρησιμοποιηθούν προκειμένου να συγχρονίσουν κατάλληλα ήχο σας. Στη λειτουργία EQ μπορείτε να επιλέξετε από προκαθορισμένες ρυθμίσεις EQ: FLAT, CLASSIC, POP, ROCK
Λειτουργία	Το κουμπί Mode σας επιτρέπει να πάτε από μία πηγή (fi USB) σε άλλη πηγή (fi Tuner, DAB) πατώντας το πλήκτρο όσες φορές χρειαστεί.
Περιστροφικός τόμος	Αυτό το κουμπί σας επιτρέπει να ρυθμίσετε την ένταση από το ελάχιστο στο μέγιστο επίπεδο. ΣΗΜΕΙΩΣΗ υψηλά επίπεδα θορύβου μπορεί να προκαλέσει βλάβη στα αυτιά σας.
M1-M6	Αυτά είναι τα προεπιλεγμένοι σταθμούς όπου μπορείτε να αποθηκεύσετε αγαπημένους σας ραδιοφωνικούς σταθμούς, εάν σε λειτουργία δέκτη.
αναπαραγωγής / παύσης	Αυτό το πλήκτρο σας δίνει τη δυνατότητα σε USB ή SD κατάσταση για να παίζει ή να διακόψετε τη μουσική.
σάρωση	Scan θα παίζει 10 δευτερόλεπτα από κάθε τραγούδι στο USB ή SD. Αν η προτιμώμενη τραγουδι παίζει, πιέστε ξανά και θα παίζουν εκείνο το τραγούδι.
επαναλαμβάνω	Επαναλάβετε θα παίζει επιλεγμένα τραγουδια ή άλμπουμ συνεχώς. Διατίθεται σε USB και SD mode.
ανακάτεμα	Τυχαιά θα παίζει όλα τα τραγουδια τυχαιά. Διατίθεται σε USB και SD mode.
αρχείο κάτω / επάνω	Σε MP3 πατήστε λειτουργία αυτό το κουμπί για να πάει πάνω ή κάτω ένα φάκελο.
τραγουδι κάτω / επάνω	Σε MP3 πατήστε λειτουργία αυτό το κουμπί για να πάει πάνω ή κάτω ένα κομμάτι.
γρήγορη κίνηση εμπρός / πίσω	Πατήστε παρατεταμένα για γρήγορη προώθηση στο USB ή SD.
3,5mm υποδοχή AUX IN	Για να συνδέσετε ένα εξωτερικό σύστημα ήχου.
USB θύρα	Όταν τοποθετείτε ένα USB stick η συσκευή θα τεθεί σε λειτουργία USB (Max 32GB)
SD card input (πίσω πάνελ)	Αφαίρεστε το frontpanel να εισάγετε την κάρτα SD. Όταν τοποθετείτε μια κάρτα SD η συσκευή θα τεθεί σε SD mode. (Max 32GB κάρτα)
Επαναφορά (πίσω πάνελ)	Χρησιμοποιήστε ένα μη μεταλλικό αντικείμενο με αιχμηρή άκρη για να πατήσετε και κρατήστε πατημένο το κουμπί reset για 5 δευτερόλεπτα. Η μονάδα θα τεθεί σε εργοστασιακές.

Bluetooth	
συγχρονισμός	Ενεργοποιήστε τη λειτουργία Bluetooth στο κινητό σας τηλέφωνο, και η αναζήτηση για διαθέσιμες συσκευές. Επιλέξτε "RMD234DAB-BT Caliber", τον κωδικό "0000". Αν επιτυχημένο "Connected" εμφανίζεται, αν δεν "Pairing Fail!" θα εμφανιστεί για 3 δευτερόλεπτα. Η μονάδα θα επανέλθει στην προηγούμενη κατάσταση.
επανασύνδεση	Η μονάδα θα είναι κανονικά αυτόματα επανασύνδεση.
απορρίψει εισερχόμενα κλήση	Πατήστε (F/PS) το κουμπί, αν δεν θέλετε να απαντήσετε στην κλήση, καθώς και επιστροφή στην κανονική λειτουργία αναπαραγωγής.
μεταφορά	Για την μεταφορά ήχου από την κεντρική μονάδα πίσω στο κινητό τηλέφωνο. Πιέστε παρατεταμένα το Μεταφοράς (MOD) για να μεταφέρετε τον ήχο πίσω στο κινητό σας.

**Σημείωση! Μην λειτουργείτε τη μονάδα ενώ οδηγείτε!**









**ΠΡΟΕΙΔΟΠΟΙΗΣΗ**

Σημεία που πρέπει να λάβετε υπόψη για την ασφαλή χρήση

• Διαβάστε προσεκτικά αυτό το εγχειρίδιο πριν χρησιμοποιήσετε αυτό το δίσκο και τα εξαρτήματα του συστήματος. Περιέχει οδηγίες για το πώς να χρησιμοποιήσετε το προϊόν με ασφαλή και αποτελεσματικό τρόπο. Η Caliber δεν είναι υπεύθυνη για προβλήματα που προκύπτουν από τη μη τήρηση των οδηγιών του παρόντος εγχειριδίου.

**ΠΡΟΕΙΔΟΠΟΙΗΣΗ**

**Αυτό το σύμβολο αναφέρεται σε σημαντικές οδηγίες. Η μη τήρηση μπορεί να προκαλέσει τραυματισμό ή υλικές ζημιές.**

-  **Μη χρησιμοποιείτε λειτουργία που αποσπά την προσοχή από την ασφαλή οδήγηση του οχήματός σας.**  
Σταματήστε το όχημα για να εκτελέσετε λειτουργίες που απαιτούν την παρατεταμένη προσοχή σας. Σταματήστε το όχημα σε ασφαλή θέση πριν εκτελέσετε αυτές τις λειτουργίες. Σε αντίθετη περίπτωση μπορεί να προκληθεί ατύχημα.
-  **Ρυθμίστε την ένταση του ήχου της μονάδας σε επίπεδο που σας επιτρέπει να ακούτε τους εξωτερικούς θορύβους ενώ οδηγείτε.**  
Τα υπερβολικά επίπεδα έντασης που καλύπτουν ήχους όπως σειρήνες ασθενοφόρων ή ηχητικά σήματα προειδοποίησης (διασταυρώσεις τρένων, κ.λπ.) μπορεί να είναι επικίνδυνα και μπορεί να προκληθεί ατύχημα. Η ΑΚΡΟΑΣΗ ΣΕ ΥΠΕΡΒΟΛΙΚΗ ΕΝΤΑΣΗ ΚΑΤΑ ΤΗΝ ΟΔΗΓΗΣΗ ΜΠΟΡΕΙ ΕΠΙΣΗΣ ΝΑ ΠΡΟΚΑΛΕΣΕΙ ΒΛΑΒΗ ΣΤΗΝ ΑΚΟΗ ΣΑΣ.
-  **Μην αποσυναρμολογείτε ή κάνετε τροποποιήσεις στη συσκευή.**  
Μπορεί να προκληθεί ατύχημα, πυρκαγιά ή ηλεκτροπληξία.
-  **Χρησιμοποιήστε τη μονάδα μόνο σε αυτοκίνητα με αρνητική γείωση 12 V.**  
(Συμβουλευτείτε το μεταπωλητή σας εάν δεν είστε σίγουροι.) Μπορεί να προκληθεί πυρκαγιά, κλπ.
-  **Κρατήστε μικρά αντικείμενα, όπως βίδες μακριά από τα παιδιά.**  
Μπορεί να προκληθεί σοβαρός τραυματισμός. Στην περίπτωση κατάποσης, συμβουλευτείτε αμέσως γιατρό.
-  **Χρησιμοποιήστε τη σωστή ονομαστική τιμή αμπερ όταν αλλάζετε ασφάλειες.**  
Σε διαφορετική περίπτωση μπορεί να προκληθεί πυρκαγιά ή ηλεκτροπληξία.
-  **Μην φράζετε τις οπές εξαερισμού ή το καλοριφέρ.**  
Μπορεί να συσσωρευτεί θερμότητα και να προκληθεί πυρκαγιά.
-  **Χρησιμοποιήστε αυτό το προϊόν σε εφαρμογές που χρησιμοποιούν τάση λειτουργίας 12 V.**  
Η χρήση για άλλη από την προοριζόμενη εφαρμογή μπορεί να προκαλέσει πυρκαγιά, ηλεκτροπληξία ή άλλου είδους τραυματισμό.
-  **Εάν εμφανιστεί πρόβλημα σταματήστε αμέσως να χρησιμοποιείτε το προϊόν.**  
Σε αντίθετη περίπτωση μπορεί να προκληθεί τραυματισμός ή βλάβη στο προϊόν. Επιστρέψτε το στον εξουσιοδοτημένο αντιπρόσωπο Caliber ή στο πλησιέστερο κέντρο σέρβις της Caliber για επίσκεψη.

**ΚΑΘΑΡΙΣΜΟΣ ΠΡΟΪΟΝΤΟΣ.**

Χρησιμοποιήστε ένα μαλακό, στεγνό πανί για τον καθαρισμό του προϊόντος. Για πιο δύσκολους λεκέδες, βρέξτε το πανί μόνο με νερό. Οποιαδήποτε άλλο προϊόν μπορεί να διαλύσει το χρώμα ή να καταστρέψει το πλαστικό.

**Θερμοκρασία.**

Βεβαιωθείτε ότι η θερμοκρασία στο εσωτερικό του οχήματος είναι μεταξύ +45 °C (+113 °F) και 0 °C (+32 °F) πριν βάλετε σε λειτουργία τη μονάδα.

**Συντήρηση.**

Μην επιχειρήσετε να επισκευάσετε τη μονάδα μόνοι σας. Επιστρέψτε την στον αντιπρόσωπο της Caliber ή στο πλησιέστερο κέντρο σέρβις Caliber για επίσκεψη.



# RMD 234DAB-BT

## Slovensky

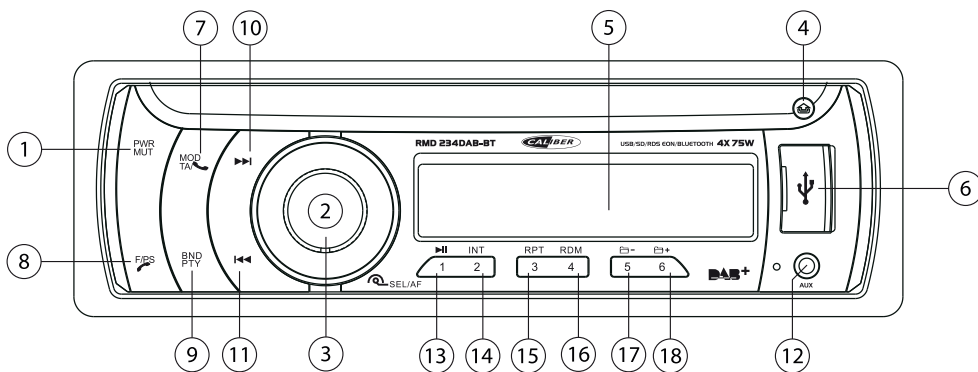

Kláves	System		Radio		DAB		MP3/WMA		BT Audio		Bluetooth	
	Krátke stlačenie	Dlhé stlačenie	Krátke stlačenie	Dlhé stlačenie	Krátke stlačenie	Krátke stlačenie	Krátke stlačenie	Dlhé stlačenie	Krátke stlačenie	Krátke stlačenie	Dlhé stlačenie	
1	Zapnúť / Nemý	Vypnúť										
2	Otočne ovládanie hlasitosti											
3	Menu (Audio / system)							OK				
4	Panel za javnosť											
5	LCD displej											
6	USB vstup											
7	Režim		Režim	TA			Režim				odpoveď prichádzajúci hovor	Transfer rozhovore pre mobilný telefón
8							Track skenovanie / zložka navigácia				Odmietnuť prichádzajúci hovor / ukončenie hovoru	
9			Pásmo	PTY								
10			Hľadať nadol	Ručné nadol	ŠTADIÓN dole		Pieseň nadol	Pretáčanie dozadu		Pieseň nadol		
11			Hľadať nahor	Ručné nahor	ŠTADIÓN up		Pieseň nahor	Pretáčanie dopredu		Pieseň nahor		
12	3,5mm AUX In Jack											
13			M1	Pamäť 1	Scan		Pozastaviť/prehrať			Pozastaviť/prehrať		
14			M2	Pamäť 2			Intro					
15			M3	Pamäť 3			Opakovanie					
16			M4	Pamäť 4			Zamiešať					
17			M5	Pamäť 5			Priečinok nadol					
18			M6	Pamäť 6			Priečinok nahor					

	Popis funkcií
Panel za javnosť	Týmto tlačidlom pre uvoľnenie panelu.
Zapnúť/Vypnúť	Výkon funkcie pre zapnutie alebo vypnutie prístroja.
Pásmo	Band výber vám umožní vybrať rôzne recepcie kapely, t.j. FM1, FM2, FM3, AM1, AM2
AF	AF je skratka pre alternatívne frekvencie, tuner sa vráti na alternatívne frekvencie, kedykoľvek príjem signálu je čím ďalej horšia.
TA	TA je skratka pre hlásenie prevádzky, čo znamená, že sa vám informácie o prevádzke (ak je vysielaný) bez ohľadu na to, čo ste v režime (SD, USB atď), bude automaticky prerušiť cd a poskytnúť informácie, po ktorých sa automaticky prepne späť do zvoleného režimu.
Hľadať nadol/nahor	Krátko stlačte pre presun na ďalšiu stanicu automaticky.
Ručné nadol/nahor	Dlhým stlačením sa pohybovať rádiové frekvencie číslo hore / dole krok za krokom.
Menu (system)	Stlačením tlačidla VOL / SEL tlačidlo na niekoľko sekúnd k aktivácii cyklického režimu si vybrať z nasledujúcich návodov: TA SEEK/ALARM > MASK ALL/DPI > TA VOL > RETURN S/L (Stlačením tlačidla pre vstup functions)
Audio Menu	Audio tlačidlo menu vám dáva možnosť prispôbiť svoj zvukový systém s týmito možnosťami nastavovanie basov a výšok, balance a faderu. Tieto voľby môžu byť použité na doladenie vášho zvuku. V režime EQ si môžete vybrať z prednastavených nastavení EQ: FLAT, CLASSIC, POP, ROCK
Režim	Tlačidlo režimu umožňuje prejsť z jedného zdroja (fi USB) na iný zdroj (Tuner, DAB fi), stlačením tlačidla toľkokrát, koľkokrát je potrebné.
Otočne ovládanie hlasitosti	Tento ovládač vám umožňuje nastaviť hlasitosť od minimálnej do maximálnej úrovne. POZNÁMKA vysoká úroveň hluku môže poškodiť sluch.
M1-M6	To sú prednastavené stanice, kde si môžete ukladať vaše obľúbené rozhlasové stanice, ak v režime tunera.
Pozastaviť/prehrať	Toto tlačidlo umožňuje v USB alebo SD režim prehrávania alebo na pozastavenie hudby.
Scan	Skenovanie bude hrať 10 sekúnd každej skladby na USB alebo SD. Ak je prednosť prehrávanie skladby, stlačte znova a bude to hrať tú pieseň.
Opakovanie	Opakovať sa bude hrať vybranú skladbu alebo album nepretržite. K dispozícii na USB a SD režim.
Zamiešať	Náhodné bude hrať všetky skladby náhodne. K dispozícii na USB a SD režim.
Priečinok nadol/nahor	V režime MP3 stlačením tohto tlačidla nahor alebo nadol o jednu zložku.
Pieseň nadol/nahor	V režime MP3 stlačením tohto tlačidla nahor alebo nadol o jednu skladbu
Pretáčanie dozadu/dopredu	Dlhým stlačením rýchlo vpred na USB alebo SD.
3,5mm jack AUX v	Pre pripojenie externého audio systému.
USB vstup	Pri vkladani USB zariadenie sa prepne do režimu USB. (Max. 32GB)
SD card slot (za panelom)	Odstráňte prednom paneli pre vloženie karty SD. Pri vkladani karty SD jednotka sa prepne do režimu SD. (Max. 32GB kartu)
Vynulovanie (za panelom)	Použitie non-kovové hroty objektu stlačte a podržte tlačidlo Reset po dobu 5 sekúnd. Jednotka bude nastavená na továrenskú nastavenia.

Bluetooth	
Párovanie	Aktivujte Bluetooth na svojom mobilnom telefóne, a vyhľadanie dostupných zariadení. Vyberte "RMD234DAB-BT Caliber", heslo "0000". Ak úspešných "Connected" sa zobrazí, ak nie je "Pairing FAIL!" Bude zobrazená po dobu 3 sekúnd. Prístroj sa prepne späť do predchádzajúceho režimu.
Opätovne spojiť	Jednotka sa zvyčajne auto-znova.
Odmietnuť prichádzajúci hovor	Stlačte tlačidlo (F/PS) tlačidlo, ak si neželáte, aby hovor, a návrat do normálneho režimu prehrávania.
Presadnúť	Ak chcete prenos zvuku z hlavnej jednotky späť do mobilného telefónu. Dlhé stlačenie Transfer (MOD), tlačidlo pre prenos zvuku späť na váš mobil.

**Upozornenie! Neprevádzkujte prístroj za jazdy!**

## VAROVANIE









Body, ktoré je potrebné dodržiavať pre bezpečnú prevádzku

• Pred použitím tohto disku a komponentov systému si pozorne prečítajte túto príručku. Obsahujú pokyny, ako používať tento výrobok bezpečným a efektívnym spôsobom. Spoločnosť Caliber nepreberá zodpovednosť za problémy, ktoré vyplývajú z nedodržiavania pokynov v tejto príručke.



## VAROVANIE

**Tento symbol znamená dôležité pokyny. Ak im nebudete venovať pozornosť, bude to viesť k poraneniu alebo materiálnemu poškodeniu majetku.**

-  **Nevykonávajte žiadnu funkciu, ktorá odvedie vašu pozornosť od bezpečného šoférovania vášho vozidla.**  
Akákoľvek funkcia, ktorá vyžaduje dlhšiu pozornosť môže byť vykonávaná až po úplnom zastavení. Pred vykonávaním týchto funkcií vozidlo vždy odstavte na bezpečnom mieste. Nedodržanie tohto pokynu môže viesť k nehode.
-  **Hlasitosť udržiavajte na takej úrovni, aby ste počas jazdy stále počuli vonkajšie zvuky.**  
Nadmerné úrovne hlasitosti, ktoré prekrývajú zvuky, ako sú napríklad sirény pohotovostných vozidiel alebo cestné výstražné signály (križovania vlakov, atď.) môžu byť nebezpečné a môžu viesť k nehode. **POČÚVANIE PRI VYSOKÝCH ÚROVNIACH HLASITOSTI VO VOZIDLO MÔŽE TIEŽ SPÔSOBIŤ POŠKODENIE SLUCHU.**
-  **Zariadenie nerozoberajte ani neupravujte.**  
Ak tak urobíte, môže to viesť k nehode, požiaru alebo poraneniu elektrickým prúdom.
-  **Používajte len vo vozidlách s 12 voltovým negatívnym uzemnením.**  
(Ak si nie ste istí, kontaktujte svojho predajcu.) Nedodržanie tohto pokynu môže viesť k požiaru, atď.
-  **Malé predmety, ako napríklad skrutky, udržiavajte mimo dosahu detí.**  
Ich prehltnutie môže viesť k vážnemu poraneniu. Po prehltnutí okamžite kontaktujte lekára.
-  **Pri výmene poistiek použite správnu ampérovú charakteristiku.**  
Nedodržanie tohto pokynu môže viesť k požiaru alebo poraneniu elektrickým prúdom.
-  **Neblokujte vetracie otvory alebo panely chladiča.**  
Ak tak urobíte, môže to viesť k nahromadeniu tepla vo vnútri, čo môže viesť k požiaru.
-  **Tento výrobok používajte pre mobilné 12 V aplikácie.**  
Iné, ako stanovené použitie môže viesť k požiaru, poraneniu elektrickým prúdom alebo inému poraneniu.
-  **Ak sa vyskytne problém, okamžite ukončíte použitie.**  
Nedodržanie tohto pokynu môže spôsobiť poranenie osôb alebo poškodenie výrobku. Výrobok odneste na opravu vášmu autorizovanému predajcovi spoločnosti Caliber alebo do servisného strediska spoločnosti Caliber.

### Čistenie výrobku.

Na pravidelné čistenie výrobku používajte mäkkú, suchú látku. Pri silnejších škvrách navlhčite látku len vodou. Čokoľvek iné by mohlo rozpustiť farbu alebo poškodiť plast.

### Teplota.

Skôr, ako zapnete jednotku sa uistite, že teplota vo vnútri vozidla je medzi +45 °C a 0 °C.

### Údržba.

Ak máte problémy, nepokúšajte sa opraviť jednotku sami. Výrobok vráťte vášmu predajcovi spoločnosti Caliber alebo v najbližšom servisnom stredisku spoločnosti Caliber na vykonanie servisných prác.



# RMD 234DAB-BT Nederlands

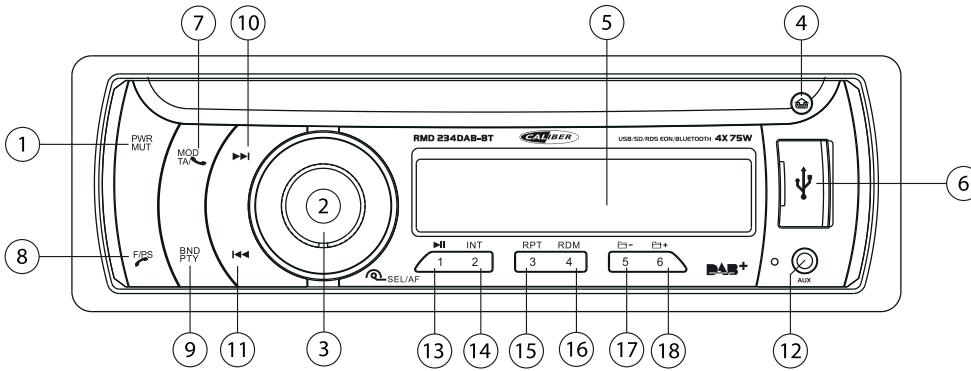

Toets	Systeem		Radio		DAB	MP3/WMA		BT Radio	Bluetooth	
	kort indrukken	lang indrukken	kort indrukken	lang indrukken	kort indrukken	kort indrukken	lang indrukken	kort indrukken	kort indrukken	lang indrukken
1	inschakelen / Mute	uitschakelen								
2	Volume draaiknop									
3	Menu (Audio / systeem)						OK			
4	Frontpaneel ontgrendel knop									
5	LCD scherm									
6	USB poort									
7	Modus		Modus	TA			Modus		Beantwoord oproep	Breng gesprek over naar mobiel
8							Track scan / map navigatie		Weiger/Beëindig gesprek	
9			Band	PTY						
10			Zoeken neer	Manual neer	Station neer	Track neer	Snel terug	Track neer		
11			Zoeken op	Manual op	Station op	Track op	Snel vooruit	Track op		
12	3,5mm AUX In Jack									
13			M1	Opslaan M1	Scan	Afspelen/Pauze		Afspelen/Pauze		
14			M2	Opslaan M2		Intro				
15			M3	Opslaan M3		Repeat				
16			M4	Opslaan M4		Shuffle				
17			M5	Opslaan M5		File neer				
18			M6	Opslaan M6		File op				

	Omschrijving van de functies
Frontpaneel ontgrendel knop	Door op deze toets te drukken ontgrendelt u het frontpaneel
In/Uitschakelen	Aan/Uit toets om de unit in- of uit te schakelen
Band	Band selectie biedt u de mogelijkheid uit verschillende bands te kiezen zoals FM1, FM2, FM3, AM1 en AM2
AF	AF staat voor alternatieve frequenties; Zodra de ontvangst slecht wordt zal de tuner een alternatieve frequentie voor dezelfde zender zoeken
TA	TA staat voor Traffic Announcement in iedere modus zal de unit (indien beschikbaar) verkeersinformatie geven, automatisch wordt de huidige modus onderbroken (SD, USB etc.) Na de verkeersinformatie schakelt de unit automatisch terug naar de laatste afspeelmodus.
Zoek op/neer	Druk kort in om automatisch naar het volgende radiostation te gaan.
Manual op/neer	Houd de toets lang ingedrukt om de frequentie stap voor stap te wijzigen.
Menu (systeem)	Druk enkele seconden op de VOL / SEL-toets om het cyclische menu te activeren en te kiezen uit de volgende instellingen: TA SEEK/ALARM > MASK ALL/DPI > TA VOL > RETURN S/L (Druk kort om functies in te stellen)
Audio Menu	De Audio menu toets biedt u de mogelijkheid om uw audio systeem aan te passen met de volgende opties; Bass, Treble, Balance en Fader. Met deze instelling kunt u uw audio systeem naar wens afstellen. In de EQ-functie kunt u kiezen uit vooraf ingestelde EQ-instellingen: FLAT, CLASSIC, POP, ROCK
Modus	Hiermee wisselt u van bron, bijvoorbeeld van USB naar Radio of DAB. Druk hiervoor deze toets in tot de gewenste bron geselecteerd is.
Volume draai knop	Hiermee kunt u het volume aanpassen van minimaal tot maximaal geluidsniveau. Let op! Een hoog geluidsniveau kan schade aan uw oren veroorzaken.
M1-M6	Dit zijn de vooraf ingestelde radiostations, selecteer hiermee de gewenste opgeslagen zender.
Pauze/Play	In USB of SD afspeelmodus kunt u hiermee het afspelen pauzeren en afspelen hervatten.
Scan	Scan speelt iedere track op de USB of SD 10 seconden lang. Indien het gewenste nummer speelt drukt u nogmaals om dat nummer af te spelen.
Repeat	Repeat speelt 1 track of album constant. Beschikbaar in USB en SD modus.
Shuffle	Shuffle speelt alle tracks in willekeurige volgorde (random). Beschikbaar in USB en SD modus.
File neer/op	In Mp3 modus gebruikt u deze toets om een map naar beneden of naar boven te gaan.
Track neer/op	Naar de volgende/vorige track.
Snel vooruit/achteruit	Houd deze toets lang ingedrukt om snel vooruit/achteruit te spelen in USB en SD modus.
3,5mm AUX jack in	Hiermee kunt u een extern audio/video systeem aansluiten.
USB poort	Wanneer u een USB stick plaatst schakelt de unit automatisch naar USB modus (max. 32GB)
SD card input (achter paneel)	Verwijder het frontpaneel om de SD kaart te plaatsen. Zodra een SD kaart geplaatst wordt schakelt de unit automatisch naar SD modus (max. 32GB)
Reset (achter paneel)	Gebruik een (niet metalen) puntig object om in te drukken, en houd 5 seconden vast. De unit keert terug naar de fabrieksinstellingen.

Bluetooth	
Pairing (verbinden)	Activeer de Bluetooth functie van uw telefoon en zoek naar beschikbare apparaten. Selecteer "RMD234DAB-BT Caliber" en toets het wachtwoord "0000" in. Bij succesvol verbinden verschijnt "connected", mislukt het dan verschijnt "pairing failed" De unit gaat terug naar de vorige modus.
Reconnect (opnieuw verbinden)	De unit verbindt automatisch opnieuw.
Gesprek weigeren	Druk op de "F/PS" toets om een oproep te weigeren en terug te keren naar de laatste modus.
Overbrengen naar mobiel	Om het geluid weer over te brengen naar de mobiele telefoon houdt de Transfer (MOD) toets lang ingedrukt.

**LET OP!! Kijk en bedien de unit niet tijdens het rijden!**



## WAARSCHUWING

### Aandachtspunten voor veilig gebruik

• Lees deze handleiding zorgvuldig voordat u dit systeem gebruikt. Ze bevatten instructies over hoe u dit product op een veilige en efficiënte manier kunt gebruiken. Caliber Europe B.V. is niet verantwoordelijk voor problemen die ontstaan als gevolg van het niet opvolgen van de instructies in deze handleiding.



## WAARSCHUWING

**Dit symbool wijst op belangrijke instructies. Het negeren van deze instructies kan verwondingen of materiële schade tot gevolg hebben.**

-  **Gebruik het toestel niet wanneer dit u verhindert veilig met uw voertuig te rijden.**  
Wanneer een functie uw langdurige aandacht vereist, dient u eerst volledig stil te staan voor u deze uitvoert. Parkeer uw voertuig steeds op een veilige plaats vooraleer u een functie gaat gebruiken. Doet u dit niet, dan loopt u het gevaar een ongeval te veroorzaken.
-  **Beperk het volume zodat u geluiden buiten de auto nog steeds kunt horen tijdens het rijden.**  
Een te hoog volumeniveau kan geluiden, zoals de sirene van een ambulance of waarschuwingsignalen langs de weg (bij overwegen, enz.) dempen, wat kan leiden tot gevaarlijke situaties en mogelijk tot een ongeval. Een te hoog volumeniveau in een auto kan ook gehoorschade veroorzaken.
-  **Demonteer of wijzig het toestel niet.**  
Indien u dit wel doet, kan dit leiden tot een ongeval, brand of elektrocutie.
-  **Enkel te gebruiken in auto's met een negatieve aarding van 12V.**  
(contacteer bij twijfel uw dealer). Indien u deze instructie niet opvolgt, kan dit leiden tot brand, enz.
-  **Houd kleine voorwerpen zoals schroeven buiten het bereik van kleine kinderen.**  
Wanneer deze worden ingeslikt, kan dit leiden tot ernstige verwondingen. Contacteer in dit geval onmiddellijk een dokter.
-  **Gebruik de correcte ampérewaarde bij het vervangen van de zekeringen.**  
Doet u dit niet, dan kan dit leiden tot brand of elektrocutie.
-  **Blokkeer de verluchtingsopeningen of radiatorpanelen niet.**  
Indien u dit wel doet, kan het toestel binnenin erg warm worden en zo brand veroorzaken.
-  **Gebruik dit product voor mobiele 12V-toepassingen.**  
Gebruik voor andere toepassingen kan leiden tot brand, elektrocutie of andere verwondingen.
-  **Zet onmiddellijk het gebruik stop wanneer zich een probleem voordoet.**  
Doet u dit niet, dan kan dit leiden tot letsel of schade aan het product. Breng het toestel ter reparatie terug naar uw bevoegde Caliber dealer.

### Schoonmaken van het product.

Gebruik een zachte, droge doek voor het regelmatig schoonmaken van het product. Voor hardnekkigere vlekken kunt u de doek enkel met water bevochtigen. Andere producten kunnen de verf oplossen of de kunststof beschadigen.

### Temperatuur.

Zorg ervoor dat de temperatuur in het voertuig tussen 0°C en +45°C ligt voor u het toestel inschakelt.

### Onderhoud.

Wanneer u problemen ervaart, probeer het toestel dan niet zelf te herstellen. Breng het toestel ter reparatie terug naar uw bevoegde Caliber dealer.

**GB**

Caliber hereby declares that the item RMD234DAB-BT is in compliance with the essential requirements and other relevant provisions of Directive 2014/53/EU (RED) and 2011/65/EU (RoHS).

**FR**

Par la présente Caliber déclare que l'appareil RMD234DAB-BT est conforme aux exigences essentielles et aux autres dispositions pertinentes de la directive 2014/53/EU (RED) et 2011/65/EU (RoHS).

**DE**

Hiermit erklärt Caliber, dass sich das Gerät RMD234DAB-BT in Übereinstimmung mit den grundlegenden Anforderung und übrigen einschlägigen Bestimmungen der Richtlinie 2014/53/EU (RED) und 2011/65/EU (RoHS) befindet.

**IT**

Con la presente Caliber dichiara che questo RMD234DAB-BT è conforme ai requisiti essenziali ed alle altre disposizioni pertinenti stabilite dalla direttiva 2014/53/EU (RED) e 2011/65/EU (RoHS).

**ES**

Por medio de la presente Caliber declara que el RMD234DAB-BT cumple con los requisitos esenciales y otra disposiciones aplicables o exigibles de la Directiva 2014/53/EU (RED) y 2011/65/EU (RoHS).

**PT**

Caliber declara que este RMD234DAB-BT está conforme com os requisitos essenciais e outras disposições da Directiva 2014/53/EU (RED) e 2011/65/EU (RoHS).

**S**

Härmed intygar Caliber att denna RMD234DAB-BT Pro står i överensstämmelse med de väsentliga egenskapskrav och övriga relevanta bestämmelser som framgår av direktiv 2014/53/EU (RED) och 2011/65/EU (RoHS).

**PL**

Niniejszym Caliber oświadcza, że RMD234DAB-BT jest zgodne z zasadniczymi wymaganiami oraz innymi stosownymi postanowieniami Dyrektywy 2014/53/EU (RED) i 2011/65/EU (RoHS).

**DK**

Undertegnede Caliber erklærer hermed, at følgende udstyr RMD234DAB-BT overholder de væsentlige krav og øvrige relevante krav i direktiv 2014/53/EU (RED) og 2011/65/EU (RoHS).

**EE**

Käesolevaga kinnitab Caliber seadme RMD234DAB-BT vastavust direktiivi 2014/53/EU (RED) ja 2011/65/EU (RoHS) põhinõuetele ja nimetatud direktiivist tulenevatele teistele asjakohastele sätetele.

**LT**

Šiuo Caliber deklaruoja, kad šis RMD234DAB-BT atitinka esminius reikalavimus ir kitas 2014/53/EU (RED) Direktyvos nuostatas ir 2011/65/EU (RoHS).

**FI**

Caliber vakuuttaa täten että RMD234DAB-BT tyyppinen laite on direktiivin 2014/53/EU (RED) ja 2011/65/EU (RoHS) oleellisten vaatimusten ja sitä koskevien direktiivin muiden ehto jen mukainen.

**IS**

Hér með lýsi Caliber yfir því að RMD234DAB-BT erí samræmi við grunnkröfur og aðrar kröfur, sem gerðar eru í tilskipun 2014/53/EU (RED) og 2011/65/EU (RoHS).

**NO**

Caliber erklærer herved at utstyret RMD234DAB-BT er i samsvar med de grunnleggende krav og øvrige relevante krav i direktiv 2014/53/EU (RED) og 2011/65/EU (RoHS).

**NL**

Hierbij verklaart Caliber dat het toestel RMD234DAB-BT in overeenstemming is met de essentiële eisen en de andere relevante bepalingen van richtlijn 2014/53/EU (RED) en 2011/65/EU (RoHS).



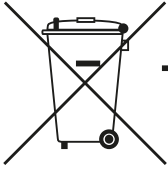

**GB** Old appliances and/or batteries must not be disposed with garbage!  
If the device/battery can not be used anymore, every user is legally obliged to dispose of old appliances and/or batteries separated from the garbage, e.g. at a collection point of his municipality/district.



**FR** Les vieux appareils et/ou les piles ne doivent pas être jetés avec les ordures ménagères !  
Si l'appareil/la pile ne peut plus être utilisé(e), chaque utilisateur est légalement dans l'obligation de mettre au rebut les vieux appareils et/ou les piles séparément des ordures ménagères, par ex. dans un point de collecte de sa municipalité/de son quartier.

**DE** Altgeräte und/oder Altbatterien müssen getrennt entsorgt werden!  
Benutzer sind gesetzlich verpflichtet, Altgeräte und/oder Altbatterien am Ende ihrer Nutzungsdauer getrennt zu entsorgen, z.B. an örtlich verfügbaren Sammelstellen.

**IT** Dispositivi e/o batterie vecchie non devono essere smaltiti con i rifiuti!  
Se il dispositivo/batteria non può più essere utilizzato, ogni utente è obbligato per legge a smaltire i vecchi dispositivi e/o batterie separatamente dai rifiuti, ad es.: in un centro per la raccolta differenziata locale/comunale.

**ES** ¡Los dispositivos viejos y/o baterías no deben desecharse junto con la basura doméstica!  
Si el dispositivo/batería ya no funciona, cada usuario está legalmente obligado a desechar sus aparatos y/o baterías de forma separada de la basura doméstica (por ejemplo, en un punto de recolección de su municipio/distrito).

**PT** Os aparelhos avariados e/ou as pilhas ou baterias usadas não devem ser eliminados juntamente com o lixo comum! Se o aparelho e/ou as pilhas ou baterias já não puderem ser utilizados, o utilizador tem o dever legal de separar os aparelhos e as pilhas/baterias usados do lixo comum e depositá-los num ponto de recolha para reciclagem na sua região

**SE** Gamla apparater och/eller batterier får inte kasseras med avfall!  
Om enheten/batteriet inte längre kan användas är varje användare skyldig att slänga gamla apparater och/eller batterier avskilt från avfallet, t.ex. på en samlingsplats i personens kommun/distrikt.

**PL** Starych urządzeń i baterii nie wolno wyrzucać z odpadkami domowymi!  
Jeśli urządzenie lub bateria nie będzie więcej używane, każdy użytkownik jest prawnie zobowiązany do wyrzucania starych urządzeń i/lub baterii oddzielnie, np. w punkcie zbiórki swojej gminy lub dzielnicy.

**GR** Οι παλιές συσκευές ή/και μπαταρίες δεν πρέπει να απορρίπτονται μαζί με τα οικιακά απορρίμματα!  
Αν μια συσκευή/μπαταρία δεν μπορεί πλέον να χρησιμοποιηθεί, οι χρήστες είναι νομικά υποχρεωμένοι να απορρίπτουν τις παλιές συσκευές ή/και μπαταρίες ξεχωριστά από τα οικιακά απορρίμματα, π.χ. σε σημείο συλλογής του δήμου/της περιφέρειάς τους.

**SK/CZ** Staré spotrebiče a/alebo použité batérie nesmiete likvidovať s domovým odpadom!  
Ak sa už zariadenie/batéria nebude dať viac používať, každý používateľ je povinný likvidovať staré spotrebiče a/alebo batérie oddelene od odpadu, napríklad na zbernom mieste svojej obce/regiónu.

**NL** Oude apparaten en/of batterijen mogen niet bij het huisvuil!  
Mocht het apparaat/batterij niet meer kunnen worden gebruikt, dan is iedere gebruiker wettelijk verplicht, oude apparaten en/of batterijen gescheiden van het huisvuil, bijv. bij een inzamelpunt van zijn gemeente/zijn wijk, af te geven.



## APPAREIL ET EMBALLAGES À TRIER

Pour en savoir plus :  
[www.quefairedemesdechets.fr](http://www.quefairedemesdechets.fr)

**WWW.CALIBER.NL**

**CALIBER EUROPE BV · Kortakker 10 · 4264 AE Veen · The Netherlands**