

# **CALIBER**



## **RMD 213** Quickstart guide

**NL · FR · DE · GB · ES · SE · IT · PT · PL · GR · CZ/SK**

**A full manual (in English) can be found on our website**

We are continuously improving/updating our products and product information.  
It's therefore possible that there is a slight difference between the description in this manual to the operation of the product.  
If something is different or not clear, always check our website for the most current version.

# CALIBER

## RMD 213 Nederlands

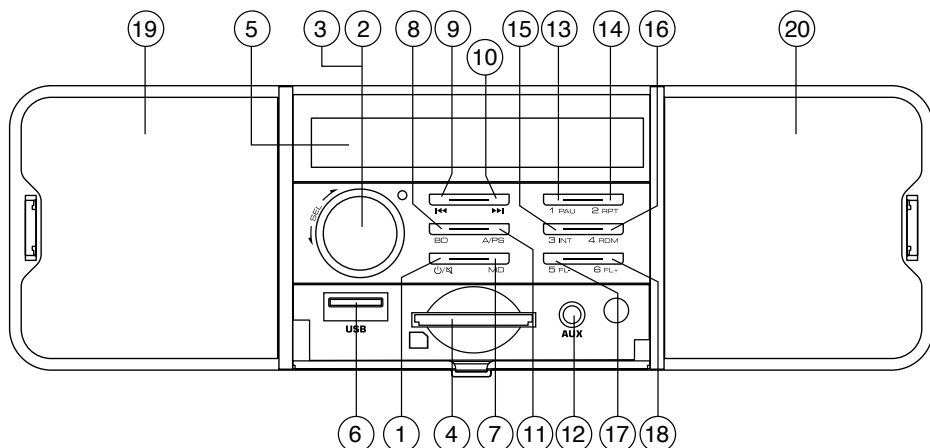

| Toets | Systeem                    |                | Radio          |                  | MP3/WMA        |                |
|-------|----------------------------|----------------|----------------|------------------|----------------|----------------|
|       | kort indrukken             | lang indrukken | kort indrukken | lang indrukken   | kort indrukken | lang indrukken |
| 1     | inschakelen / ACC logic    | uitschakelen   | Mute           |                  | Mute           |                |
| 2     | Volume draaiknop           |                |                |                  |                |                |
| 3     | Menu (Audio)               | Menu (systeem) |                |                  |                |                |
| 4     | SD-slot                    |                |                |                  |                |                |
| 5     | LCD scherm                 |                |                |                  |                |                |
| 6     | USB poort                  |                |                |                  |                |                |
| 7     | Modus                      |                | Modus          |                  | Modus          |                |
| 8     |                            |                | Band           | Display          |                |                |
| 9     |                            |                | Handmatig neer | Automatisch neer | Track neer     | Snel terug     |
| 10    |                            |                | Handmatig op   | Automatisch neer | Track op       | Snel vooruit   |
| 11    |                            |                | Scan           |                  |                |                |
| 12    | 3,5mm AUX In Jack          |                |                |                  |                |                |
| 13    |                            |                | M1             | Opslaan M1       | Afspelen/Pauze |                |
| 14    |                            |                | M2             | Opslaan M2       | Repeat         |                |
| 15    |                            |                | M3             | Opslaan M3       | Intro          |                |
| 16    |                            |                | M4             | Opslaan M4       | Shuffle        |                |
| 17    |                            |                | M5             | Opslaan M5       | File neer      |                |
| 18    |                            |                | M6             | Opslaan M6       | File op        |                |
| 19    | Interne luidspreker links  |                |                |                  |                |                |
| 20    | Interne luidspreker rechts |                |                |                  |                |                |

|                        | Omschrijving van de functies   |
|------------------------|--|
| In/Uitschakelen        | Aan/Uit toets om de unit in- of uit te schakelen   |
| ACC Logic              | Na uitschakeling dmv uitschakelen van het contact, druk op de Aan/Uit toets om de '1 uur afspeelmodus' te starten (auto. uitschakeling na 1 uur)   |
| Band                   | Band selectie biedt u de mogelijkheid uit verschillende bands te kiezen zoals FM1, FM2, FM3 en AM1, AM2  |
| TA                     | TA staat voor Traffic Announcement in iedere modus zal de unit (indien beschikbaar) verkeersinformatie geven, automatisch wordt de huidige modus onderbroken (SD, USB etc.) Na de verkeersinformatie schakelt de unit automatisch terug naar de laatste afspeelmodus.                            |
| Manual op/neer         | Druk kort in om de frequentie stap voor stap te wijzigen. Houdt even in om automatisch naar het volgende radiostation te gaan.   |
| Menu (systeem)         | Houd de VOL / SEL-knop enkele seconden ingedrukt om de cyclische modus te activeren om de volgende functies aan te passen: TA ON/OFF > AF ON/OFF > EQ OFF/FLAT/CLASSIC/ROCK/POP > AV VOL > STEREO/MONO > LOUD ON/OFF > SPK (Interne luidsprekers) ON/OFF > DX/LOCAL > CT (aanpassen van de klok) |
| Audio Menu             | De menuknop audio geeft u de mogelijkheid om uw geluidssysteem aan te passen met de volgende opties: balans en fader.  |
| Modus                  | Hiermee wisselt u van bron, bijvoorbeeld van SD naar Radio. Druk hiervoor deze toets in tot de gewenste bron geselecteerd is.  |
| Volume draai knop      | Hiermee kunt u het volume aanpassen van minimaal tot maximaal geluidsniveau. Let op! Een hoog geluidsniveau kan schade aan uw oren veroorzaken.  |
| M1-M6                  | Dit zijn de voorinstelde radiostations, selecteer hiermee de gewenste opgeslagen zender.   |
| Pauze/Play             | In USB of SD afspeelmodus kunt u hiermee het afspelen pauzeren en afspelen hervatten.  |
| Repeat                 | Repeat speelt 1 track of album constant. Beschikbaar in USB en SD modus.   |
| Shuffle                | Shuffle speelt alle tracks in willekeurige volgorde (random). Beschikbaar in USB en SD modus.  |
| File neer/op           | In Mp3 modus gebruikt u deze toets om een folder naar beneden of naar boven te gaan.   |
| Track neer/op          | Naar de volgende/vorige track.   |
| Snel vooruit/achteruit | Houd deze toets lang ingedrukt om snel vooruit/achteruit te spelen in USB en SD modus.   |
| 3,5mm AUX jack in      | Hiermee kunt u een extern audio/video systeem aansluiten.  |
| USB poort              | Wanneer u een USB stick plaatst schakelt de unit automatisch naar USB modus  |
| SD card input          | Wanneer u een SD-kaart van het apparaat schakelt over naar SD-modus. (Max 16GB-kaart)  |
| Reset                  | Gebruik een (niet metalen) puntig object om in te drukken, en houd 5 seconden vast. De unit keert terug naar de fabrieksinstellingen.  |

**LET OP!! Kijk en bedien de unit niet tijdens het rijden!**

## WAARSCHUWING

### Aandachtspunten voor veilig gebruik

• Lees deze handleiding zorgvuldig voordat u dit systeem gebruikt. Ze bevatten instructies over hoe u dit product op een veilige en efficiënte manier kunt gebruiken. Caliber Europe B.V. is niet verantwoordelijk voor problemen die ontstaan als gevolg van het niet opvolgen van de instructies in deze handleiding.



## WAARSCHUWING

**Dit symbool wijst op belangrijke instructies. Het negeren van deze instructies kan verwondingen of materiële schade tot gevolg hebben.**

-  **Gebruik het toestel niet wanneer dit u verhindert veilig met uw voertuig te rijden.**  
Wanneer een functie uw langdurige aandacht vereist, dient u eerst volledig stil te staan voor u deze uitvoert. Parkeer uw voertuig steeds op een veilige plaats vooraleer u een functie gaat gebruiken. Doet u dit niet, dan loopt u het gevaar een ongeval te veroorzaken.
-  **Beperk het volume zodat u geluiden buiten de auto nog steeds kunt horen tijdens het rijden.**  
Een te hoog volumeniveau kan geluiden, zoals de sirene van een ambulance of waarschuwingsignalen langs de weg (bij overwegen, enz.) dempen, wat kan leiden tot gevaarlijke situaties en mogelijk tot een ongeval. Een te hoog volumeniveau in een auto kan ook gehoorschade veroorzaken.
-  **Demonteer of wijzig het toestel niet.**  
Indien u dit wel doet, kan dit leiden tot een ongeval, brand of elektrocutie.
-  **Enkel te gebruiken in auto's met een negatieve aarding van 12V.**  
(contacteer bij twijfel uw dealer). Indien u deze instructie niet opvolgt, kan dit leiden tot brand, enz.
-  **Houd kleine voorwerpen zoals schroeven buiten het bereik van kleine kinderen.**  
Wanneer deze worden ingeslikt, kan dit leiden tot ernstige verwondingen. Contacteer in dit geval onmiddellijk een dokter.
-  **Gebruik de correcte ampérewaarde bij het vervangen van de zekeringen.**  
Doet u dit niet, dan kan dit leiden tot brand of elektrocutie.
-  **Blokkeer de verluchtingsopeningen of radiatorpanelen niet.**  
Indien u dit wel doet, kan het toestel binnenin erg warm worden en zo brand veroorzaken.
-  **Gebruik dit product voor mobiele 12V-toepassingen.**  
Gebruik voor andere toepassingen kan leiden tot brand, elektrocutie of andere verwondingen.
-  **Zet onmiddellijk het gebruik stop wanneer zich een probleem voordoet.**  
Doet u dit niet, dan kan dit leiden tot letsel of schade aan het product. Breng het toestel ter reparatie terug naar uw bevoegde Caliber dealer.

### Schoonmaken van het product.

Gebruik een zachte, droge doek voor het regelmatig schoonmaken van het product. Voor hardnekkigere vlekken kunt u de doek enkel met water bevochtigen. Andere producten kunnen de verf oplossen of de kunststof beschadigen.

### Temperatuur.

Zorg ervoor dat de temperatuur in het voertuig tussen 0°C en +45°C ligt voor u het toestel inschakelt.

### Onderhoud.

Wanneer u problemen ervaart, probeer het toestel dan niet zelf te herstellen. Breng het toestel ter reparatie terug naar uw bevoegde Caliber dealer.

# CALIBER

## RMD 213 Français

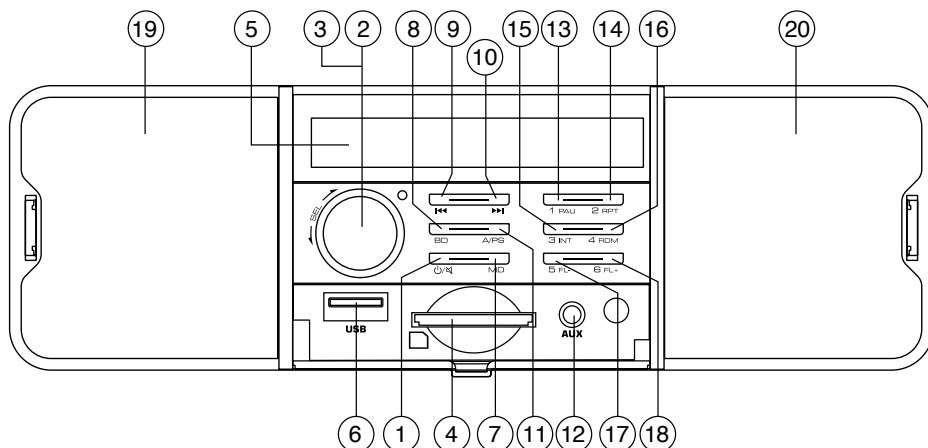

| BOUTON | Systeme           |                 | Tuner                       |                    | MP3/WMA                 |                 |
|--------|-------------------|-----------------|-----------------------------|--------------------|-------------------------|-----------------|
|        | Pression courte   | Pression longue | Pression courte             | Pression longue    | Pression courte         | Pression longue |
| 1      | Power / ACC logic | Power off       | Sourdine                    |                    | Sourdine                |                 |
| 2      | Molette de volume |                 |                             |                    |                         |                 |
| 3      | Menu (Audio)      | Menu (système)  |                             |                    |                         |                 |
| 4      |                   |                 | Slot SD                     |                    |                         |                 |
| 5      |                   |                 | Ecran LCD                   |                    |                         |                 |
| 6      |                   |                 | Entrée USB                  |                    |                         |                 |
| 7      | Mode              |                 | Mode                        |                    | Mode                    |                 |
| 8      |                   |                 | Bande                       | Afficher           |                         |                 |
| 9      |                   |                 | Plage précédente            | Chercher plus bas  | Fichier/titre précédent | Retour rapide   |
| 10     |                   |                 | Plage suivante              | Chercher plus haut | Fichier/titre suivant   | Avance rapide   |
| 11     |                   |                 | Scan                        |                    |                         |                 |
| 12     |                   |                 | 3,5mm AUX In Jack           |                    |                         |                 |
| 12     |                   |                 | M1                          | Mémoire 1          | Lecture/Pause           |                 |
| 14     |                   |                 | M2                          | Mémoire 2          | Répétition              |                 |
| 15     |                   |                 | M3                          | Mémoire 3          | Intro                   |                 |
| 16     |                   |                 | M4                          | Mémoire 4          | Shuffle                 |                 |
| 17     |                   |                 | M5                          | Mémoire 5          | Dossier précédent       |                 |
| 18     |                   |                 | M6                          | Mémoire 6          | Dossier suivant         |                 |
| 19     |                   |                 | Haut-parleur interne gauche |                    |                         |                 |
| 20     |                   |                 | Haut-parleur interne droite |                    |                         |                 |

|                           | Description des fonctions   |
|---------------------------|---|
| Power                     | Fonction Power pour activer ou désactiver l'appareil.   |
| ACC Logic                 | Après élimination signifie la coupure du contact, appuyez sur le bouton Marche / Arrêt pour lancer le "mode de lecture d'une heure" (Auto. arrêt après 1 heure)   |
| Bande                     | Sélection de bande vous permet de sélectionner différentes bandes de réception, f.i. FM1, FM2 et FM3  |
| TA                        | TA est pour l'annonce de la circulation ce qui signifie qu'il vous donnera des informations sur le trafic (si diffusé), peu importe dans quel mode vous êtes (SD, USB, etc), il sera automatiquement interrompre le sd et de donner l'information, après quoi il automatiquement revient à la mode sélectionné. |
| Chercher plus haut/bas    | Appuyez sur pour déplacer le nombre de fréquences radio étape haut / bas par étape. Long pour la recherche automatique.   |
| Plage suivant/précédente  | Appui long pour passer le nombre de fréquences radio haut / bas, étape par étape.   |
| Menu (système)            | maintenez le bouton VOL / SEL pendant plusieurs secondes pour activer le mode cyclique pour régler LE fonctions seguenti: TA ON/OFF > AF ON/OFF > EQ OFF/APPARTEMENT/CLASSIC/ROCK/POP > VOL AV > STEREO/MONO > LOUD ON/OFF > SPK (enceintes internes) ON/OFF > DX/LOCAL > CT (réglage de l'horloge)             |
| Menu (Audio)              | Le bouton du menu Audio permet de régler le son à l'aide des options suivantes: Balance and Fader.  |
| Mode                      | Le bouton mode vous permet de passer d'une source) à une autre (f.i. Tuner) en appuyantsur le bouton autant de fois que nécessaire.   |
| Molette volume            | Cette molette vous permet d'ajuster le volume du niveau minimum au niveau maximum. NOTE les volumes hauts peuvent endommager vos oreilles.  |
| M1-M6                     | Ce sont les plages présélectionnées où vous pouvez mémoriser vos plages radio favorites quand vous êtes en mode tuner.  |
| Pause/Lecture             | Ce bouton vous permet de passer en mode USB ou SD pour lire ou arrêter la musique.  |
| Répétition                | Répétition lira un titre ou un album sélectionné de façon continue. Disponible en modes USB et SD.  |
| Shuffle                   | Shuffle lira tous les titres aléatoirement. Disponible en modes USB et SD.  |
| Dossier précédent/suivant | En mode MP3, appuyez sur cette touche pour sélectionner le répertoire suivant/précédent.  |
| Recherche dossier/titre   | En mode MP3 appuyez sur cette touche pour sélectionner la piste suivante/précédente.  |
| Avance/retour rapide      | Appuyez longuement pour avancer / reculer.  |
| Jack 3,5mm AUX in         | Pour le branchement à un système audio externe.   |
| Entrée USB                | Quand vous insérez une clé USB l'appareil passera en mode USB.  |
| Entrée carte SD           | Lors de l'insertion d'une carte SD, l'appareil passe en mode SD. (Carte 16GB maximum)   |
| Réinitialisation          | Utilisez un objet non métallique pointu pour appuyer sur le bouton réinitialisation et le maintenir enfoncé pendant 5 secondes. L'appareil sera réinitialisé aux réglages d'usine par défaut.   |

Note! N'utilisez pas cet appareil ou ne regardez pas le moniteur en conduisant.



## AVERTISSEMENT

### Points à respecter pour une utilisation en toute sécurité

• Lisez ce manuel attentivement avant d'utiliser ce disque et les éléments du système. Ils contiennent des instructions relatives à l'utilisation de ce produit en toute sécurité et efficacité. Caliber n'assume aucune responsabilité pour tout problème résultant du non-respect des instructions contenues dans le présent manuel.



## AVERTISSEMENT

**CE SYMBOLE INDIQUE DES CONSIGNES IMPORTANTES. LE NON-RESPECT DE CELLES-CI PEUT ENTRAÎNER DES BLESSURES OU DES DOMMAGES AUX BIENS MATÉRIELS.**

- N'utilisez aucune fonction susceptible de détourner votre attention de la conduite de votre véhicule en toute sécurité de votre véhicule.**  
Toute fonction qui nécessite votre attention prolongée ne doit être utilisée qu'après l'arrêt complet du véhicule. Garez toujours votre véhicule dans un endroit sûr avant de d'utiliser ces fonctions. Le non-respect de cette consigne pourrait provoquer un accident.
- Maintenez le volume à un niveau qui vous permet d'entendre encore au volant les bruits extérieurs.**  
Des niveaux de volume excessifs qui couvrent des sons tels que les sirènes des véhicules d'urgence ou les signaux d'avertissement routiers (passages à niveau, etc.) peuvent être dangereux voire provoquer un accident. **ÉCOUTER DES SONS EN VOITURE EN POUSSANT LES DÉCIBELS PEUT ÉGALEMENT PROVOQUER UNE LÉSION AUDITIVE.**
- Ne démontez pas ou ne modifiez pas l'appareil.**  
Toute manipulation de ce type peut entraîner un accident, un incendie ou un risque d'électrocution.
- Utilisez ce produit exclusivement dans des véhicules dont le circuit électrique est de 12 Volts.**  
(En cas de doutes, renseignez-vous auprès de votre revendeur.) Le non-respect de cette précaution peut entraîner un incendie, etc.
- Gardez les petits objets tels que les vis hors de la portée des enfants.**  
L'ingestion de ceux-ci peut entraîner des blessures graves. En cas d'ingestion, consultez immédiatement un médecin.
- Respectez l'ampérage indiqué sur le porte-fusibles lors du remplacement des fusibles.**  
Le non-respect de cette précaution peut entraîner un incendie voire un risque d'électrocution.
- N'obstruez pas les orifices d'aération ou les panneaux radiateurs.**  
Un acte de ce type risque de provoquer une accumulation de chaleur à l'intérieur et d'entraîner un incendie.
- Utilisez ce produit pour des applications mobiles de 12 V.**  
Toute autre utilisation qu'à des fins d'applications prévues peut entraîner un incendie, un risque d'électrocution ou d'autres blessures.
- Cessez toute utilisation immédiatement en cas de problèmes.**  
Le non-respect de ces consignes peut entraîner des blessures corporelles ou endommager le produit. Retournez celui-ci à votre revendeur agréé Caliber ou au Centre de services Caliber le plus proche pour réparation.
- Nettoyage du produit.**  
Utilisez un chiffon doux et sec pour nettoyer le produit périodiquement. Pour les taches les plus tenaces, veuillez humidifier le chiffon avec de l'eau uniquement. Tout autre produit risque de dissoudre la peinture ou d'endommager le plastique.
- Température.**  
Veuillez à ce la température à l'intérieur du véhicule se situe entre + 45 °C (+ 113 °F) et 0 °C (+ 32 °F) avant de mettre l'appareil sous tension.
- Entretien.**  
En cas de problèmes, ne tentez pas de réparer l'appareil par vous-même. Retournez celui-ci à votre revendeur Caliber ou à la station d'entretien Caliber la plus proche pour son entretien.

# CALIBER

## RMD 213 Deutsch

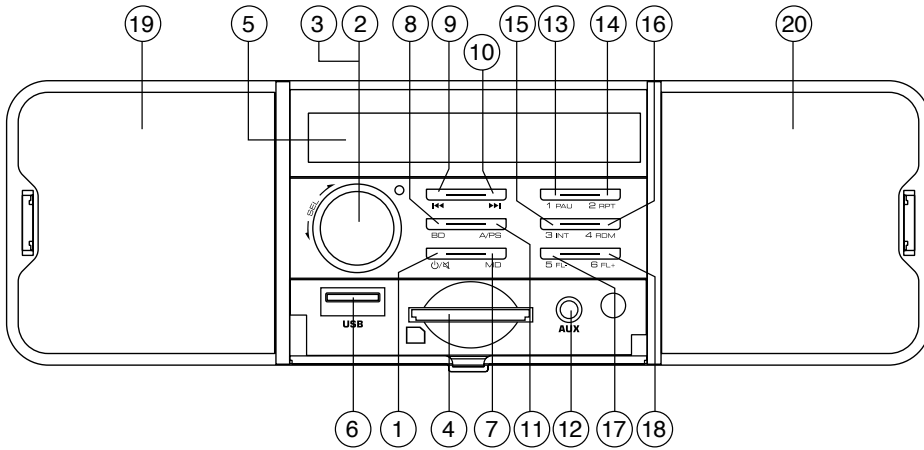

| Taste | System                       |                | Tuner          |                | MP3/WMA            |                |
|-------|------------------------------|----------------|----------------|----------------|--------------------|----------------|
|       | Kurzes Drücken               | Langes Drücken | Kurzes Drücken | Langes Drücken | Kurzes Drücken     | Langes Drücken |
| 1     | Einschalten / ACC logic      | Ausschalten    | Stumm          |                | Stumm              |                |
| 2     | Lautstärke                   |                |                |                |                    |                |
| 1     | Menü (Audio)                 | Menü (system)  |                |                |                    |                |
| 4     | SD-Slot                      |                |                |                |                    |                |
| 5     | LCD display                  |                |                |                |                    |                |
| 6     | USB-Eingang                  |                |                |                |                    |                |
| 7     | Modus                        |                | Modus          |                | Modus              |                |
| 8     |                              |                | Band           | Anzeige        |                    |                |
| 9     |                              |                | Tuning zurück  | Suche zurück   | Datei/Titel zurück | Schnell zurück |
| 10    |                              |                | Tuning vor     | Suche vor      | Datei/Titel vor    | Schnell vor    |
| 11    |                              |                | Scan           |                |                    |                |
| 12    | 3,5mm Steckdose              |                |                |                |                    |                |
| 13    |                              |                | M1             | Speicher 1     | Pause/Wiedergabe   |                |
| 14    |                              |                | M2             | Speicher 2     | Wiederholung       |                |
| 15    |                              |                | M3             | Speicher 3     | Intro              |                |
| 16    |                              |                | M4             | Speicher 4     | Zufallswiedergabe  |                |
| 17    |                              |                | M5             | Speicher 5     | Ordner hoch        |                |
| 18    |                              |                | M6             | Speicher 6     | Ordner runter      |                |
| 19    | Interner Lautsprecher links  |                |                |                |                    |                |
| 20    | Interner Lautsprecher rechts |                |                |                |                    |                |

|                          | Beschreibung der Funktionen  |
|--------------------------|--|
| Ein-/Ausschalten         | Funktion zu Ein- oder Ausschalten des Gerätes. Zum Ausschalten drücken und halten Sie die Taste für 3 Sekunden.  |
| ACC Logic                | Nach Eliminierung bedeutet Ausschalten der Zündung, drücken Sie die Ein / Aus-Taste, um die "1 Stunde Spielmodus" starten (Auto. Abschaltung nach 1 Stunde)  |
| Band                     | Die Bandwahl ermöglicht Ihnen das Wählen verschiedener Empfangsbänder, z.B. FM1, FM2 und FM3   |
| TA                       | TA steht für "Traffic announcement" (Verkehrsmeldung), das heißt, dass das Gerät Verkehrsmeldungen wiedergibt (wenn diese gesendet werden), egal in welchem Modus (USB, SD, usw.) sich das Gerät befindet. Die Wiedergabe der SD wird unterbrochen, die Verkehrsmeldung wiedergegeben und danach die CD fortgesetzt. |
| Suche vor/zurück         | Drücken Sie, um die Radiofrequenz-Zahl nach oben / unten Schritt für Schritt zu bewegen. Lange drücken für die automatische Suche.   |
| Vorwärts/rückwärts tunen | Langes Drücken um die Radiofrequenznummer schrittweise nach oben oder unten zu stellen.  |
| Menü (System)            | Halten Sie die VOL / SEL-Taste für mehrere Sekunden, um den zyklischen Modus zu aktivieren, um die folgenden Funktionen einzustellen: TA ON/OFF > AF ON/OFF > EQ OFF/FLAT/CLASSIC/ROCK/POP > AV VOL > STEREO/MONO > LOUD ON/OFF > SPK (interner Lautsprecher) ON/OFF > DX/LOCAL > CT (Uhr-Einstellung)               |
| Audiomenü                | Die Taste Audiomenü ermöglicht das Einstellen der Lautsprecher mit den Optionen : Balance, Fader   |
| Modus                    | Die Modus-Taste ermöglicht es von einer Quelle zu einer anderen Quelle (z.B. Tuner) zu wechseln, indem die Taste so oft wie nötig gedrückt wird.   |
| Lautstärke               | Der Regler ermöglicht die Einstellung der Lautstärke vom Minimum zu Maximum. HINWEIS: Große Lautstärken können Ihre Ohren beschädigen  |
| M1-M6                    | Dies sind die Speicherplätze, wo Sie im Tuner-Modus Ihre Lieblingssender ablegen können.   |
| Pause/Wiedergabe         | Diese Taste ermöglicht es im USB- oder SD-Modus, die Musik abzuspielen oder anzuhalten.  |
| Wiederholung             | Die Wiederholfunktion spielt einen Titel oder ein Album wiederholt ab. Verfügbar im USB- und SD-Modus.   |
| Zufallswiedergabe        | Die Zufallsfunktion spielt alle Titel in zufälliger Reihenfolge ab. Verfügbar im USB- und SD-Modus.  |
| Ordner hoch/runter       | Drücken Sie diesen Knopf im MP3-Modus, um den nächsten oder vorherigen Ordner auszuwählen.   |
| Datei/Titel vor/zurück   | Drücken Sie diesen Knopf im MP3-Modus, um den nächsten oder vorherigen Titel auszuwählen.  |
| Schnell vor/zurück       | Lange drücken, um vorwärts / rückwärts zu fasten.  |
| 3,5mm Steckdose          | Zum Anschluß eines externen Audiosystems.  |
| USB-Eingang              | Beim Anschluss eines USB-Steckers schaltet das Gerät in den USB-Modus.   |
| SD card slot             | Beim Einlegen einer SD-Karte wird das Gerät auf SD-Modus zu wechseln. (Max 16GB-Karte)   |
| Reset                    | Benutzen Sie einen nichtmetallischen, spitzen Gegenstand, um die Taste zu drücken und 5 Sekunden zu halten. Das Gerät wird in die Werkseinstellungen zurückgesetzt.  |

**Hinweis!** Bedienen Sie das Gerät nicht wenn Sie das Fahrzeug führen und schauen Sie nicht auf den Bildschirm.

## WARNUNG









### Beachten Sie folgende Punkte für einen sicheren Gebrauch

• Lesen Sie diese Anleitung bitte aufmerksam durch, bevor Sie diese Disc und die anderen Systemkomponenten benutzen. Sie enthält Anweisungen zur sicheren und effektiven Benutzung des Systems. Caliber Europe BV kann nicht für Probleme haftbar gemacht werden, die auf Nichtbeachtung der Anweisungen in dieser Anleitung zurückzuführen sind.



## WARNUNG

**Dieses Symbol weist auf wichtige Anweisungen hin, deren Nichteinhaltung zu schweren Verletzungen oder Sachschäden führen kann.**

-  **Die dieses Symbol weist auf wichtige Anweisungen hin, deren Nichteinhaltung zu schweren Verletzungen oder Sachschäden führen kann.**  
Führen Sie Bedienungen, die Ihre Aufmerksamkeit längere Zeit in Anspruch nehmen, erst aus, nachdem das Fahrzeug zum Stillstand gekommen ist. Halten Sie das Fahrzeug immer an einer sicheren Stelle an, bevor Sie solche Bedienungen ausführen. Andernfalls besteht Unfallgefahr.
  -  **Die Lautstärke nur so hoch stellen, dass Sie während der Fahrt noch Außengeräusche wahrnehmen können.**  
Übermäßige Lautstärkepegel, die Geräusche wie die Sirenen von Notarztwagen oder Warnsignale (an einem Bahnübergang usw.) überhören, können gefährlich sein und zu einem Unfall führen. HOHE LAUTSTÄRKEPEGEL IN EINEM AUTO KÖNNEN AUSSERDEM GEHÖRSCHÄDEN VERURSACHEN.
  -  **Das Gerät nicht öffnen oder modifizieren.**  
Andernfalls besteht Unfallgefahr, Feuergefahr oder die Gefahr eines elektrischen Schlages.
  -  **Nur in Fahrzeugen mit 12-Volt-Bordnetz und Minus an Masse verwenden.**  
(Fragen Sie im Zweifelsfall Ihren Händler.) Andernfalls besteht Feuergefahr usw.
  -  **Kleine Gegenstände wie Schrauben von Kindern fernhalten.**  
Werden solche Gegenstände verschluckt, besteht die Gefahr schwerwiegender Verletzungen. Suchen Sie unverzüglich einen Arzt auf, wenn ein Kind einen solchen Gegenstand verschluckt hat.
  -  **Sicherungen immer durch solche mit der richtigen Amperezahl ersetzen.**  
Andernfalls besteht Feuergefahr oder die Gefahr eines elektrischen Schlages.
  -  **Lüftungsöffnungen und Kühlkörper nicht abdecken.**  
Andernfalls kann es zu einem Wärmestau im Gerät kommen, und es besteht Feuergefahr.
  -  **Das Gerät nur an ein 12-V-Bordnetz in einem Fahrzeug anschließen.**  
Andernfalls besteht Feuergefahr, die Gefahr eines elektrischen Schlages oder anderer Verletzungen.
  -  **Das Gerät nicht weiterbenutzen, wenn ein Problem auftritt.**  
Andernfalls kann es zu Verletzungen oder Schäden am Gerät kommen. Geben Sie das Gerät zu Reparaturzwecken an einen autorisierten Caliber-Händler oder den nächsten Caliber-Kundendienst.
- Reinigung des Geräts.**  
Mit einem weichen, trockenen Tuch das Gerät regelmäßig reinigen. Bei hartnäckigeren Flecken das Tuch bitte nur mit Wasser befeuchten. Andere Mittel außer Wasser können die Farbe angreifen und den Kunststoff beschädigen.
- Betriebstemperatur.**  
Stellen Sie sicher, dass die Temperatur im Fahrzeug zwischen +45 °C und 0 °C beträgt, bevor Sie Ihr Gerät einschalten.
- Wartung.**  
Versuchen Sie bei Problemen nicht, das Gerät selber zu reparieren. Geben Sie das Gerät zu Wartungszwecken an einen autorisierten Caliber-Händler oder den nächsten Caliber-Kundendienst.

# CALIBER

## RMD 213 English

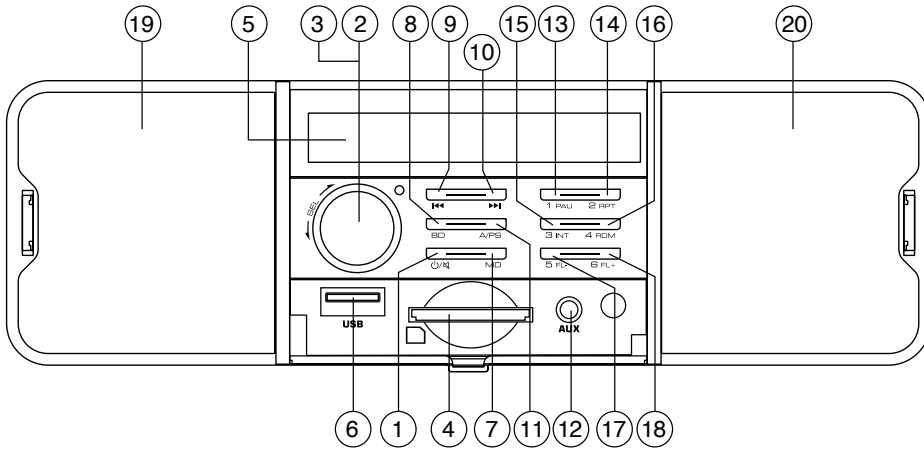

| Key | System                 |               | Tuner             |            | MP3/WMA     |               |
|-----|------------------------|---------------|-------------------|------------|-------------|---------------|
|     | Short press            | long press    | Short press       | long press | Short press | long press    |
| 1   | Power / ACC logic      | Power OFF     | Mute              |            | Mute        |               |
| 2   | Rotary Volume          |               |                   |            |             |               |
| 3   | Menu (audio)           | Menu (system) |                   |            |             |               |
| 4   |                        |               |                   |            |             |               |
| 5   | SD slot                |               |                   |            |             |               |
| 6   | LCD display            |               |                   |            |             |               |
| 7   | USB port               |               |                   |            |             |               |
| 8   | Mode                   |               | Mode              |            | Mode        |               |
| 9   |                        |               | Band              | Display    |             |               |
| 10  |                        |               | Manual down       | Seek down  | Track down  | fast backward |
| 11  |                        |               | Manual up         | Seek up    | Track up    | fast forward  |
| 12  |                        |               | Scan              |            |             |               |
| 13  |                        |               | 3,5mm AUX In Jack |            |             |               |
| 14  |                        |               | M1                | Store M1   | Play/Pause  |               |
| 15  |                        |               | M2                | Store M2   | Repeat      |               |
| 16  |                        |               | M3                | Store M3   | Intro       |               |
| 17  |                        |               | M4                | Store M4   | Shuffle     |               |
| 18  |                        |               | M5                | Store M5   | Folder down |               |
| 19  |                        |               | M6                | Store M6   | Folder up   |               |
| 20  | Internal speaker left  |               |                   |            |             |               |
|     | Internal speaker right |               |                   |            |             |               |

|                       | Description of the functions  |
|-----------------------|---|
| Power                 | Power function to activate or deactivate the unit.  |
| ACC Logic             | After shutdown by turning OFF the ignition, push the power button once and to start the '1 hour play mode' (auto. OFF after 1 hour).  |
| Band                  | Band selection allows you to select different reception bands, f.i. FM1, FM2 and FM3  |
| TA                    | TA stands for Traffic announcement which means that it will give you information about the traffic (if broadcasted) no matter what mode you are in (SD,USB, etc.) it will automatically interrupt the SD/USB and give the information, after that it automatically switches back to the selected mode |
| Manual up/down        | Press to move the radio frequency number up/down step by step. Long press for automatic search.   |
| Menu (system)         | Press the VOL/SEL button for several seconds to activate the cyclical mode to choose from the following user instructions: TA ON/OFF > AF ON/OFF > EQ OFF/FLAT/CLASSIC/ROCK/POP > AV VOL > STEREO/MONO > LOUD ON/OFF > SPK (internal speakers) ON/OFF > DX/LOCAL > CT (clock adjustment)              |
| Menu (audio)          | The Audio menu button gives you the possibility to adjust your sound system with the following options: Balance and Fader.  |
| Mode                  | The mode button allows you to go from one source to another source (f.i. Tuner) by pushing the button as many times as needed.  |
| Rotary volume         | This knob allows you to adjust the volume from minimum to maximum level. NOTE high sound levels may cause damage to your ears.  |
| M1-M6                 | These are the preset stations where you can store your favorite radio stations if in tuner mode.  |
| Pause/Play            | This button allows you in USB or SD mode to play or to pause the music.   |
| Repeat                | Repeat will play a selected song or album continuously. Available in USB and SD mode.   |
| Shuffle               | Shuffle will play all the songs random. Available in USB and SD mode.   |
| File down/up          | In MP3 mode press this button to go up or down one folder.  |
| Track down/up         | In MP3 mode press this button to go up or down one track  |
| fast forward/backward | Long press to fast forward/backward.  |
| 3,5mm AUX jack in     | To connect an external audio system.  |
| USB port              | When inserting a USB stick the unit will switch to USB mode.  |
| SD card input         | When inserting a SD card the unit will switch to SD mode. (Max 16GB card)   |
| Reset                 | Use a non-metallic pointed object to press and hold the reset button for 5 seconds. The unit will be set to factory default.  |

**Note! Do not operate the unit while driving!**

## WARNING









### Points to observe for safe usage

• Read this manual carefully before using this disc and the system components. They contain instructions on how to use this product in a safe and effective manner. Caliber Europe BV cannot be responsible for problems resulting from failure to observe the instructions in this manual.



## WARNING

**This symbol means important instructions.  
Failure to heed them can result in injury or  
material property damage.**

-  **Do not operate any function that takes your attention away from safely driving your vehicle.**  
Any function that requires your prolonged attention should only be performed after coming to a complete stop. Always stop the vehicle in a safe location before performing these functions. Failure to do so may result in an accident.
-  **Keep the volume at a level where you can still hear outside noises while driving.**  
Excessive volume levels that obscure sounds such as emergency vehicle sirens or road warning signals (train crossings, etc.) can be dangerous and may result in an accident. LISTENING AT LOUD VOLUME LEVELS IN A CAR MAY ALSO CAUSE HEARING DAMAGE.
-  **Do not disassemble or alter.**  
Doing so may result in an accident, fire or electric shock.
-  **Use only in cars with a 12V volt negative ground.**  
(Check with your dealer if you are not sure.) Failure to do so may result in fire, etc.
-  **Keep small objects such as screws out of the reach of children.**  
Swallowing them may result in serious injury. If swallowed, consult a physician immediately.
-  **Use the correct ampere rating when replacing fuses.**  
Failure to do so may result in fire or electric shock.
-  **Do not block vents or radiator panels.**  
Doing so may cause heat to build up inside and may result in fire.
-  **Use this product for mobile 12V applications.**  
Use for other than its designed application may result in fire, electric shock or other injury.
-  **Halt use immediately if a problem appears.**  
Failure to do so may cause personal injury or damage to the product. Return it to your authorized Caliber Europe BV dealer or the nearest Caliber Europe BV Service Centre for repairing.

### Product cleaning.

Use a soft dry cloth for periodic cleaning of the product. For more severe stains, please dampen the cloth with water only. Anything else has the chance of dissolving the paint or damaging the plastic.

### Temperature.

Be sure the temperature inside the vehicle is between +45°C (+113°F) and 0°C (+32°F) before turning your unit on.

### Maintenance.

If you have problems, do not attempt to repair the unit yourself. Return it to your Caliber Europe BV dealer or the nearest Caliber Europe BV Service Station for servicing.

# CALIBER

## RMD 213 Español

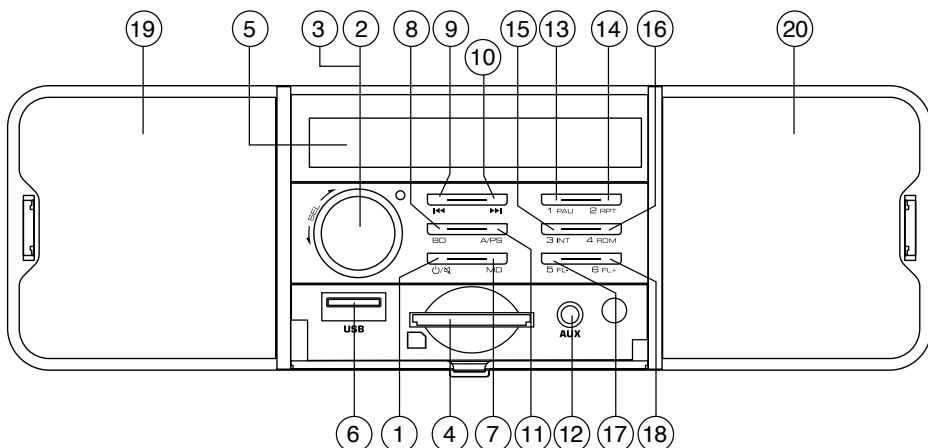

| Botón | Sistema                   |                        | Sintonizador            |                        | MP3/WMA              |                        |
|-------|---------------------------|------------------------|-------------------------|------------------------|----------------------|------------------------|
|       | Pulsar brevemente         | Pulsar prolongadamente | Pulsar brevemente       | Pulsar prolongadamente | Pulsar brevemente    | Pulsar prolongadamente |
| 1     | Power / ACC logic         | Power OFF              | Mudo                    |                        | Mudo                 |                        |
| 2     | Volumen giratorio         |                        |                         |                        |                      |                        |
| 3     | Menu (Audio)              | Menu (sistema)         |                         |                        |                      |                        |
| 4     | Ranura SD                 |                        |                         |                        |                      |                        |
| 5     | Pantalla LCD              |                        |                         |                        |                      |                        |
| 6     | Entrada de tarjeta SD     |                        |                         |                        |                      |                        |
| 7     | Modo                      |                        | Modo                    |                        | Modo                 |                        |
| 8     |                           |                        | Banda de frecuencia     | visualización          |                      |                        |
| 9     |                           |                        | Sintonizar hacia abajo  | Buscar hacia abajo     | Carpeta/pista abajo  | Retroceso rápido       |
| 10    |                           |                        | Sintonizar hacia arriba | Buscar hacia arriba    | Carpeta/pista arriba | Avance rápido          |
| 11    | Scan                      |                        |                         |                        |                      |                        |
| 12    | Jack entrada Aux 3,5mm    |                        |                         |                        |                      |                        |
| 13    |                           |                        | M1                      | Memoria 1              | Pause/reproducción   |                        |
| 14    |                           |                        | M2                      | Memoria 2              | Repetir              |                        |
| 15    |                           |                        | M3                      | Memoria 3              | Intro                |                        |
| 16    |                           |                        | M4                      | Memoria 4              | Aleatorio            |                        |
| 17    |                           |                        | M5                      | Memoria 5              | Directorio subir     |                        |
| 18    |                           |                        | M6                      | Memoria 6              | Directorio bajar     |                        |
| 19    | Altavoz interno izquierda |                        |                         |                        |                      |                        |
| 20    | Altavoz interno derecha   |                        |                         |                        |                      |                        |

|                         | Descripción de funciones  |
|-------------------------|---|
| Power                   | Función de encendido para activar y desactivar la unidad. Para desactivar mantenga pulsado el botón de encendido durante 3 segundos.  |
| ACC Logic               | Después de la eliminación significa apagar el motor, pulse el botón de encendido / apagado para poner en marcha el "modo Jugaste una hora" (apagado Aut. después de 1 hora)   |
| Banda de frecuencia     | La selección de banda le permite seleccionar distintas bandas de frecuencia, por ejemplo, f.i. FM1, FM2 o FM3   |
| TA                      | IT significa Información de tráfico lo que quiere decir que recibirá información sobre el tráfico (si esta está siendo emitida) independientemente del modo en el que se encuentre (SD,USB,etc.) Interrumpirá automáticamente el sd, le dará la información y después volverá automáticamente al modo previamente seleccionado. |
| Bús queda arriba/abajo  | Pulse para mover el número de frecuencia de radio paso arriba / abajo a paso. Mantenga pulsado para la búsqueda automática.   |
| Menú (sistema)          | Mantenga pulsado el botón VOL/SEL durante unos segundos para activar el modo cíclico para ajustar las siguientes funciones: TA ON/OFF > AF ON/OFF > EQ OFF/PLANO/CLÁSICA/ROCK/POP > VOL AV > STEREO/MONO > LOUD ON/OFF > SPK (altavoces internos) ON/OFF > DX LOCAL > CT (ajuste del reloj)                                     |
| Menú (Audio)            | El botón del menú Audio le da la posibilidad de ajustar su sistema de sonido con las siguientes opciones: Balance y Fader.  |
| Modo                    | El botón modo le permite ir de una fuente a otra fuente (por ejemplo el sintonizador) pulsando el botón tantas veces como sea necesario.  |
| Volumen giratorio       | Este botón le permite ajustar el volumen del nivel mínimo al máximo. NOTA: niveles de sonido demasiado altos pueden dañar su sistema auditivo.  |
| M1-M6                   | Estas son las emisoras donde usted puede almacenar sus estaciones de radio favoritas, si en el modo de sintonizador.  |
| Pause/Reproducción      | Este botón le permite reproducir o pausar la música en USB o SD   |
| Repetir                 | Repetir reproducirá la canción o el álbum seleccionados continuamente. Disponible en modo USB y SD  |
| Aleatorio               | El modo aleatorio reproducirá canciones sin un orden determinado. Disponible en modo USB y SD   |
| Directorio subir/bajar  | En modo MP3, pulse este botón para subir o bajar un directorio.   |
| Carpeta/pista arriba    | En modo MP3, pulse este botón para subir a bajar una pista.   |
| Avance/retroceso a pido | Mantenga pulsado para avanzar rápido / retroceso.   |
| Jack entrada Auc 3,5mm  | Para conectar un sistema de audio externo.  |
| Entrada de tarjeta USB  | Retire el panel frontal para insertar la tarjeta SD. Cuando inserte la tarjeta SD el sistema cambiará al modo SD.   |
| SD card slot            | Al insertar una tarjeta SD de la unidad cambiará al modo SD. (Tarjeta máxima de 16GB)   |
| Reset                   | Utilice un objeto puntiagudo que no sea de metal para presionar durante 5 segundos el botón de reset. La unidad restablecerá los ajustes predeterminados de fábrica.  |

Note! No opere con la unidad o mire a la pantalla mientras conduce.

## ADVERTENCIA









### Puntos a tener en cuenta para un uso seguro

• Lea atentamente este manual antes de utilizar este disco y los componentes del sistema. Contienen instrucciones sobre cómo utilizar este producto de manera segura y efectiva. Caliber no se responsabiliza de problemas derivados del incumplimiento de las instrucciones contenidas en este manual.



## ADVERTENCIA

**Este símbolo significa que son instrucciones importantes. Hacer caso omiso de ellas puede resultar en lesiones o daños materiales a la propiedad.**

-  **No lleve a cabo ninguna acción que aleje su atención de la conducción segura de su vehículo.** Cualquier función que requiera atención prolongada debe llevarse a cabo solo después de haber detenido completamente el vehículo. Detenga el vehículo siempre en una ubicación segura antes de llevar a cabo estas funciones o acciones. No hacerlo puede provocar accidentes.
  -  **Mantenga el volumen de audio a un nivel que le permita oír los ruidos de fuera mientras conduce.** Los niveles de audio demasiado altos que tapan el sonido de las sirenas de los vehículos de emergencia o de las señales de advertencia en carretera (cruce de trenes, etc.) pueden ser peligrosos y provocar accidentes. ESCUCHAR AUDIO A UN VOLUMEN ALTO DENTRO DE UN COCHE PUEDE PROVOCAR LESIONES AUDITIVAS.
  -  **No desmonte ni modifique el producto.** Hacerlo puede provocar accidentes, fuego o choques eléctricos.
  -  **Utilícelo solo con vehículos de 12 voltios y conexión a tierra negativa** (Consulte a su distribuidor si no está seguro). No hacerlo puede provocar incendios, etc.
  -  **Mantenga objetos pequeños, como tornillos, fuera del alcance de los niños.** Mantenga objetos pequeños, como tornillos, fuera del alcance de los niños.
  -  **Utilice el amperaje correcto cuando cambie los fusibles.** No hacerlo puede provocar fuego o choques eléctricos.
  -  **No bloquee respiraderos ni paneles de radiadores.** Hacerlo puede provocar que se caliente el interior y se produzca fuego.
  -  **Utilice este producto con aplicaciones móviles de 12 V.** Utilizarlo para un propósito diferente del fin para el que fue diseñado puede provocar fuego, choques eléctricos y otras lesiones.
  -  **Interrumpa inmediatamente su uso si surge algún problema.** No hacerlo podría provocar lesiones personales y daños en el producto. Devuélvalo a su distribuidor de Caliber autorizado o al centro de servicio de Caliber más cercano para que lo reparen.
- Limpieza del producto**  
Utilice un trapo seco y suave para la limpieza periódica del producto. En caso de manchas más severas, humedezca el trapo con agua solo. Cualquier otra sustancia podría disolver la pintura o dañar el plástico.
- Temperatura.**  
Asegúrese de que la temperatura dentro del vehículo se encuentra entre +45 °C (+113 °F) y 0 °C (+32 °F) antes de encender la unidad.
- Mantenimiento.**  
Si se encuentra con algún problema, no intente reparar la unidad usted mismo. Llévela a su distribuidor de Caliber o a la estación de servicio de Caliber más cercana para que la reparen.

# CALIBER

## RMD 213 Svensk

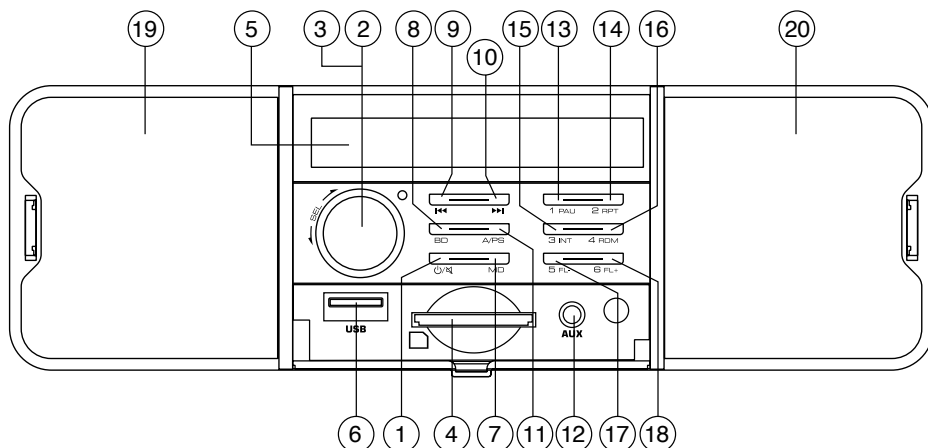

| Key | System                   |               | Radio      |            | MP3/WMA         |            |
|-----|--------------------------|---------------|------------|------------|-----------------|------------|
|     | Kort tryck               | Lång tryck    | Kort tryck | Lång tryck | Kort tryck      | Lång tryck |
| 1   | Power / ACC logic        | Power OFF     | Mute       |            | Mute            |            |
| 2   | Volym knapp              |               |            |            |                 |            |
| 1   | Meny (Ljud)              | Meny (system) |            |            |                 |            |
| 4   | SD-kortplats             |               |            |            |                 |            |
| 5   | LCD Skärm                |               |            |            |                 |            |
| 6   | USB inmatning            |               |            |            |                 |            |
| 7   | Läge                     |               | Läge       |            | Läge            |            |
| 8   |                          |               | Band       |            | Display         |            |
| 9   |                          |               | Låt ner    |            | Sök ner         | Spår ner   |
| 10  |                          |               | Låt upp    |            | Sök upp         | Spår upp   |
| 11  |                          |               | Scan       |            |                 |            |
| 12  | 3,5mm AUX In Uttag       |               |            |            |                 |            |
| 13  |                          |               | M1         | Minne 1    | Paus/spela      |            |
| 14  |                          |               | M2         | Minne 2    | Repetera        |            |
| 15  |                          |               | M3         | Minne 3    | Intro           |            |
| 16  |                          |               | M4         | Minne 4    | Shuffle/blandra |            |
| 17  |                          |               | M5         | Minne 5    | Mapp ner        |            |
| 18  |                          |               | M6         | Minne 6    | Mapp upp        |            |
| 19  | Intern högtalare vänster |               |            |            |                 |            |
| 20  | Intern högtalare höger   |               |            |            |                 |            |

|                     | Description of the functions   |
|---------------------|--|
| Ström               | Ström funktionen sätter på eller stänger av enheter. För att stänga av tryck och håll ström knappen för 3 sekunder.  |
| ACC Logic           | Efter eliminering innebär att stänga av tändningen, tryck på On/Off-knappen för att starta "en timme uppspelningsläge" (Auto. avstängning efter 1 timme)   |
| Band                | Band val tillåter dig att välj olika mottagning band, f.i. FM1, FM2 a FM3  |
| TA                  | TA står för Trafik meddelande vilket betyder att det kommer ge er information om trafiken (om sänder) oberoende vilket läge ni är i (CD,USB, m,m.) kommer automatisk avbryta sd och ge information, efter det kommer automatiskt byta tillbaka till valda läge.              |
| Låt ner/upp         | Tryck för att flytta radiofrekvensnumret upp / ner steg för steg. Långt tryck för automatisk sökning.  |
| Meny (system)       | håll VOL / SEL-knappen i flera sekunder för att aktivera den cykliska läge för att justera följande funktioner: TA ON/OFF > AF ON/OFF > EQ OFF/FLAT/CLASSIC/ROCK/POP > AV VOL > STEREO/MONO > LOUD ON/OFF > SPK (inbyggda högtalare) ON/OFF > DX/LOCAL > CT (klockjustering) |
| Ljud meny           | Ljud meny-knappen ger dig möjlighet att justera ljudanläggning med följande alternativ: balans och fader.  |
| Läge                | Läges knappen tillåter er gå från en källa till en annan källa (t.ex. Radio) genom att trycka på knappen så många gånger som behövs.   |
| Volym knapp         | Denna knapp tillåter er att anpassa volymen från minimum till maximum nivå. ANTECKNING hög ljud nivå kan skada på era öron.  |
| M1-M6               | Dessa är dom aktuella stationerna där ni kan spara er favorit radio stationer om år i radio läge.  |
| Paus/Spela          | Denna knapp tillåter er i USB eller SD läge att spela eller pausa musiken.   |
| Repetera            | Repetera kommer att spela upp valid låt eller skiva kontinuerligt.   |
| Shuffle/blandra     | Blanda alla låtarna spelats slumpmässigt. tillgänglig i USB och SD läge.   |
| Mapp ner/upp        | I MP3 läge tryck denna knapp för att gå upp eller ner en mapp.   |
| Fil/spår ner/upp    | I MP3 läge tryck denna knapp för att gå upp eller ner en låt.  |
| Snabbt framåt/bakåt | Tryck länge för att snabbspola framåt / bakåt.   |
| 3,5mm Aux in Uttag  | För att koppla till en extern ljudenhet.   |
| USB inmatning       | När sätter i en USB sticka enheten kommer att byta till USB läge   |
| SD card slot        | När du sätter in ett SD-kort kommer enheten att växla till SD-läge. (Max 16GB-kort)  |
| Återställ           | Använd en icke-metallisk spetsig sak att trycka och hålla återställnings knapp för 5 sekunder. Enheter kommer att bli inställd till fabriks inställningar  |

Anteckning! Använd inte enheten eller kolla på monitorn när ni kör bil.



## VARNING









### Punkter att notera för säker användning

• Läs manualen noga innan du använder skivan och systemkomponenterna. De innehåller instruktioner om hur du använder produkten på ett säkert och effektivt sätt. Caliber ansvarar inte för problem som uppstår av underlåtenhet att följa instruktionerna i manualen.



## VARNING

**DEN HÄR SYMBOLEN MARKERAR VIKTIG INFORMATION. ATT BORTSE FRÅN DESSA KAN LEDA TILL SKADOR PÅ PERSON ELLER EGENDOM.**

-  **Använd inte någon funktion som tar uppmärksamheten bort från ett säkert sätt att köra din bil.** Varje funktion som kräver din långvariga uppmärksamhet bör endast utföras efter att ha stannat helt. Stanna alltid fordonet på en säker plats innan dessa funktioner används. Underlåtenhet att göra detta kan resultera i en olycka.
-  **Håll volymen på en nivå där du fortfarande kan höra ljud utifrån när du kör.** För hög volym som döljer ljud som uttryckningsfordons-sirener eller vägsignaler (t.ex. järnväg-sövergångar) kan vara farligt och kan leda till en olycka. ATT LYSSNA PÅ FÖR HÖGA VOLYMER I EN BIL KAN OCKSÅ GE HÖRSELSKADOR.
-  **Ta inte isär eller ändra.** Det kan resultera i en olycka, brand eller elektriska stötar.
-  **Använd endast i bilar med 12 V negativ jordning.** (Kontrollera med din återförsäljare om du är osäker.) Underlåtenhet att göra detta kan resultera i brand m.m.
-  **Håll små föremål som skruvar utom räckhåll för barn.** Att svälja dessa kan leda till allvariga skador. Vid förtäring, kontakta läkare omedelbart.
-  **Använd rätt amperetal vid byte av säkringar.** Underlåtenhet att göra detta kan leda till brand eller elektriska stötar.
-  **Blockera inte ventiler eller radiatorpaneler.** Det kan göra att värme alstras inuti apparaten och kan orsaka brand.
-  **Använd denna produkt för mobila 12 V applikationer.** Annan användning än avsett bruk kan leda till brand, elektriska stötar eller andra skador.
-  **Stoppa bruk omedelbart om ett problem visas.** Underlåtenhet att göra detta kan leda till personskador eller skador på produkten. Returnera den till en auktoriserad Caliber-återförsäljare eller närmaste Caliber-servicecenter för reparation.
- Produkt rengöring.**  
Använd en mjuk, torr trasa för att rengöra produkten. För svårare fläckar kan du blöta trasan med vatten (endast). Allt annat kan lösa upp färgen eller skada plasten.
- Temperatur.**  
Se till att temperaturen inuti fordonet är mellan +45 °C (+113 °F) och 0 °C (+32 °F) innan bilstereon slås på.
- Underhåll.**  
Om du har problem, försök inte reparera enheten själv. Kontakta istället din Caliber-återförsäljare eller närmaste Caliber-servicecenter för service.

# CALIBER

## RMD 213 Italiano

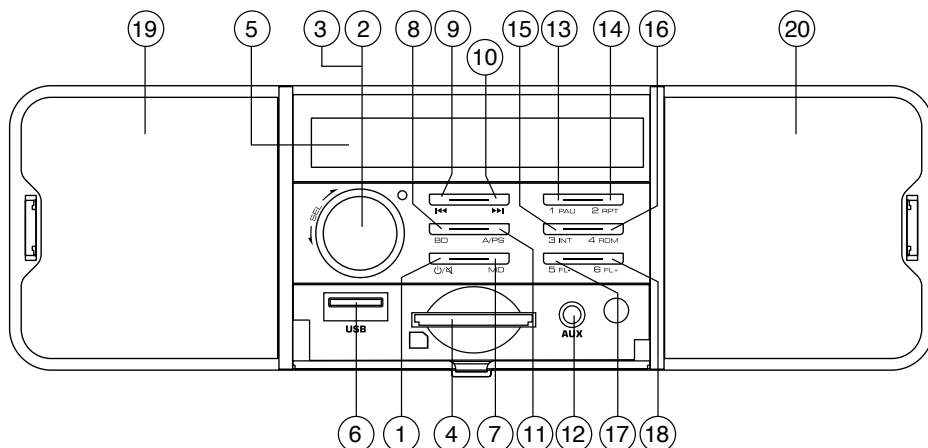

| Tasto | Sistema                       |                      | Radio           |                      | MP3/WMA               |                      |
|-------|-------------------------------|----------------------|-----------------|----------------------|-----------------------|----------------------|
|       | Pressione breve               | Pressione prolungata | Pressione breve | Pressione prolungata | Pressione breve       | Pressione prolungata |
| 1     | Power / ACC logic             | Power off            | Muto            |                      | Muto                  |                      |
| 2     | Manopola Volume               |                      |                 |                      |                       |                      |
| 1     | Menu (Audio)                  | Menu (Sistema)       |                 |                      |                       |                      |
| 4     | Slot SD                       |                      |                 |                      |                       |                      |
| 5     | Display LCD                   |                      |                 |                      |                       |                      |
| 6     | Entrata USB                   |                      |                 |                      |                       |                      |
| 7     | Modalità                      |                      | Modalità        |                      | Modalità              |                      |
| 8     |                               |                      | Banda           | Visualizza           |                       |                      |
| 9     |                               |                      | Giù manuale     | Ricerca avanti       | file/traccia avanti   | Indietro veloce      |
| 10    |                               |                      | Manuale up      | Ricerca indietro     | file/traccia indietro | Avanti veloce        |
| 11    |                               |                      | Scan            |                      |                       |                      |
| 12    | Presse AUX 3,5mm              |                      |                 |                      |                       |                      |
| 13    |                               |                      | M1              | Memoria 1            | Play/Pause            |                      |
| 14    |                               |                      | M2              | Memoria 2            | Ripeti                |                      |
| 15    |                               |                      | M3              | Memoria 3            | Intro                 |                      |
| 16    |                               |                      | M4              | Memoria 4            | Casuale               |                      |
| 17    |                               |                      | M5              | Memoria 5            | Cartella precedente   |                      |
| 18    |                               |                      | M6              | Memoria 6            | Cartella successiva   |                      |
| 19    | Altoparlante interno sinistro |                      |                 |                      |                       |                      |
| 20    | Altoparlante interno destro   |                      |                 |                      |                       |                      |

|                                | Descrizione delle funzioni   |
|--------------------------------|--|
| Power                          | Per l'accensione o lo spegnimento dell'unità. Per spegnere premere e tenere premuto il tasto dell'accensione per 3 secondi.  |
| ACC Logic                      | Dopo l'eliminazione significa avere spento il motore, premere il pulsante On / Off per lanciare il "modo play uno ora" (Auto. arresto dopo 1 ora)  |
| Banda                          | La selezione Band permette di selezionare tra le differenti bande di ricezione, es. f.i. FM1, FM2 e FM3  |
| TA                             | TA significa Traffic announcement (informazioni sul traffico), fornirà cioè informazioni sul traffico (se trasmesse) indifferentemente da quale modalità voi stiate utilizzando (SD,USB, ecc.) interromperà automaticamente il sd e darà informazioni, in seguito, tornerà automaticamente alla modalità precedente. |
| Ricerca avanti/indietro        | Premere per spostare il numero di frequenze radio step up / down per passo. Premere a lungo per la ricerca automatica.   |
| Sintonizza in avanti           | Pressione prolungata per aumentare o diminuire, uno alla volta, i nemri della frequenza radio.   |
| Menu (sistema)                 | tenere la VOL / SEL per alcuni secondi per attivare la modalità ciclica per regolare le seguenti funzioni: TA ON/OFF > AF ON/OFF > EQ OFF/FLAT/CLASSIC/ROCK/POP > VOL AV > STEREO/MONO > LOUD ON/OFF > SPK (altoparlanti interni) ON/OFF > DX/LOCAL > CT (regolazione dell'orologio) .                               |
| Menu (audio)                   | Il tasto del menu Audio permette di regolare il vostro sistema di amplificazione con le seguenti opzioni: Balance / Fader.   |
| Modalità                       | Il tasto Modalità permette di passare da una fonte ad un'altra fonte (es. Radio) premendo il tasto finché non è selezionata la fonte desiderata.   |
| Manopola volume                | Questa manopola vi permette di regolare il volume dal livello massimo al minimo. NOTA livelli molto alti del volume possono danneggiare il vostro udito.   |
| M1-M6                          | Queste sono le stazioni predefinite nelle quali impostare le vostre stazioni radio preferite quando il dispositivo è in modalità a Radio.  |
| Pause/Play                     | Questo tasto permette di riprodurre o interrompere la musica quando siete in modalità USB o SD.  |
| Ripeti                         | La funzione Ripeti riprodurrà continuamente la canzone o l'album selezionati. Disponibile in modalità USB e SD.  |
| Casuale                        | La funzione Shuffle riprodurrà tutte le canzoni in modalità casuale. Disponibile nelle modalità USB e SD.  |
| Cartella precedente/successiva | In modalità MP3 premere questo tasto per scorrere le cartelle precedenti e successive.   |
| Traccia precedente/successiva  | In modalità MP3 premere questo tasto per scorrere le tracce precedenti e successive.   |
| avanti/indietro veloce         | Pressione prolungata per mandare avanti veloce il USB e SD.  |
| Presse AUX 3,5mm               | Premere a lungo per l'avanzamento veloce / indietro.   |
| Entrata USB                    | Quando inserite una chiave di memoria USB l'unità passerà alla modalità USB  |
| Entrata scheda SD              | Quando si inserisce una scheda SD l'unità passa alla modalità SD. (Carta max 16GB)   |
| Reset                          | Utilizzare un oggetto appuntito non metallico per premere e tenere premuto il tasto Reset per 5 secondi. I valori predefiniti in fabbrica saranno ripristinati.  |









Attenzione! Non utilizzare l'unità e non guardare il monitor durante la guida.

## AVVERTENZA

### Istruzioni da seguire per un uso sicuro

• Leggere attentamente il presente manuale prima di usare il disco e i componenti del sistema. Contiene istruzioni su come utilizzare il prodotto in modo sicuro ed efficace. Caliber non è responsabile di eventuali problemi causati dal mancato rispetto delle istruzioni contenute nel presente manuale.

|  |                   |
|--|-------------------|
|    | <b>AVVERTENZA</b> |
| <b>QUESTO SIMBOLO INDICA ISTRUZIONI IMPORTANTI. IL MANCATO RISPETTO DI TALI ISTRUZIONI PUÒ PROVOCARE DANNI ALLE PERSONE E ALLE COSE.</b> |                   |

-  **Non attivare alcuna funzione che possa distrarre dalla guida sicura del veicolo.**  
Qualsiasi funzione che richieda un'attenzione prolungata deve essere attivata solo con il veicolo in sosta. Fermare sempre il veicolo in un'area sicura prima di attivare tali funzioni. Il mancato rispetto di queste indicazioni potrebbe causare incidenti.
-  **Tenere il volume a un livello che consenta di sentire i rumori provenienti dall'esterno del veicolo durante la guida.**  
Un livello di volume eccessivo, in grado di coprire suoni come le sirene dei veicoli di emergenza o i segnali stradali di avvertimento (passaggi a livello e così via), può essere pericoloso e potrebbe provocare incidenti. L'ASCOLTO AD ALTO VOLUME ALL'INTERNO DELL'AUTO POTREBBE ANCHE CAUSARE DANNI ALL'UDITO.
-  **Non smontare o alterare.**  
Il mancato rispetto di questa indicazione potrebbe provocare incidenti, incendi o scosse elettriche.
-  **Utilizzare solo su veicoli con messa a terra negativa da 12 V.**  
In caso di dubbi, consultare il proprio rivenditore. Il mancato rispetto di questa indicazione potrebbe provocare incendi e così via.
-  **Tenere i componenti di piccole dimensioni, come le viti, fuori dalla portata dei bambini.**  
Se ingeriti, potrebbero provocare gravi infortuni. In caso di ingerimento, consultare immediatamente un medico.
-  **Usare fusibili di ricambio dell'ampereaggio corretto.**  
Il mancato rispetto di questa indicazione potrebbe causare incendi o scosse elettriche.
-  **Non bloccare ventole né ostruire pannelli di aerazione.**  
Il mancato rispetto di questa indicazione potrebbe causare il surriscaldamento interno e provocare incendi.
-  **Utilizzare il prodotto su veicoli con batteria da 12 V.**  
Un utilizzo diverso da quello indicato potrebbe provocare incendi, scosse elettriche o infortuni.
-  **Interrompere immediatamente l'utilizzo in caso di problemi.**  
Il mancato rispetto di questa indicazione potrebbe provocare danni alle persone o al prodotto. Per la riparazione, rivolgersi al rivenditore autorizzato Caliber o al più vicino Centro di assistenza Caliber.

### Pulizia del prodotto.

Per la pulizia periodica del prodotto, utilizzare un panno asciutto e morbido. Per rimuovere macchie più resistenti, inumidire il panno solo con acqua. Qualunque altro prodotto potrebbe rovinare la vernice o danneggiare la plastica.

### Temperatura.

Assicurarsi che la temperatura all'interno del veicolo sia compresa tra +45 °C (+113 °F) e 0 °C (+32 °F) prima di accendere l'unità.

### Manutenzione.

In caso di problemi, non tentare di riparare l'unità autonomamente. Per la riparazione, rivolgersi al rivenditore autorizzato Caliber o al più vicino Centro di assistenza Caliber.

# CALIBER

## RMD 213 Português

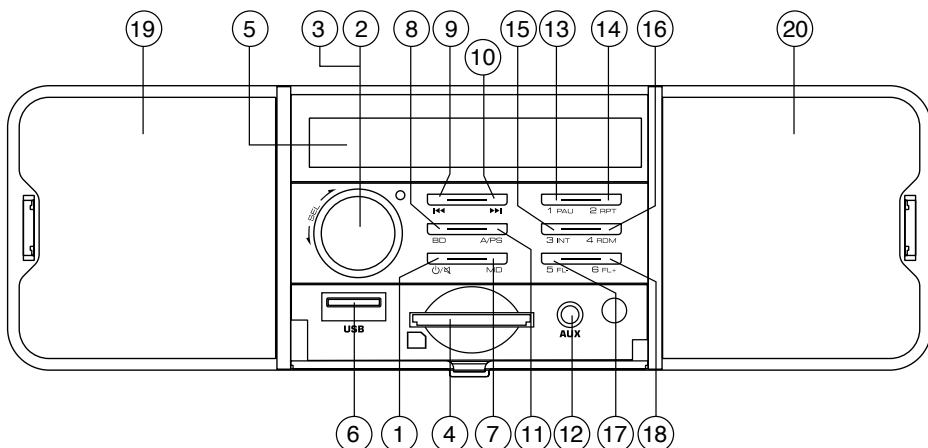

| Chave | Sistema                              |                | Sintonizador      |               | MP3/WMA             |               |
|-------|--------------------------------------|----------------|-------------------|---------------|---------------------|---------------|
|       | Pressão curta                        | Pressão longa  | Pressão curta     | Pressão longa | Pressão curta       | Pressão longa |
| 1     | Power /ACC logic                     | Power OFF      | Mudo              |               | Mudo                |               |
| 2     | Volume rotativo                      |                |                   |               |                     |               |
| 3     | Menu (Audio)                         | Menu (Sistema) |                   |               |                     |               |
| 4     | slot SD                              |                |                   |               |                     |               |
| 5     | Visor LCD                            |                |                   |               |                     |               |
| 6     | Entrada USB                          |                |                   |               |                     |               |
| 7     | Modo                                 |                | Modo              |               | Modo                |               |
| 8     |                                      |                | Banda             | exibição      |                     |               |
| 9     |                                      |                | Sintonizar abaixo | Busca seg.    | Busca/Ficheiro seg. | Recuar rápido |
| 10    |                                      |                | Sintonizar acima  | Busca ant.    | Busca/Ficheira ant. | Avanço rápido |
| 11    |                                      |                | Scan              |               |                     |               |
| 12    | Jack AUX 3,5mm                       |                |                   |               |                     |               |
| 13    |                                      |                | M1                | Memória 1     | Pausa/Tocar         |               |
| 14    |                                      |                | M2                | Memória 2     | Repetir             |               |
| 15    |                                      |                | M3                | Memória 3     | Intro               |               |
| 16    |                                      |                | M4                | Memória 4     | Misturar            |               |
| 17    |                                      |                | M5                | Memória 5     | Pasta seguinte      |               |
| 18    |                                      |                | M6                | Memória 6     | Pasta anterior      |               |
| 19    | Alto-falante interno para a esquerda |                |                   |               |                     |               |
| 20    | Alto-falante interno para a direita  |                |                   |               |                     |               |

|                               | Descrição das funções  |
|-------------------------------|--|
| Energia                       | Função para ligar ou desligar o aparelho. Para desligar prima e segure o botão de energia durante 3 segundos.  |
| ACC Logic                     | Após a eliminação significa desligar a ignição, pressione o botão On / Off para o lançamento do "modo de jogo uma hora" (desligamento auto. depois de 1 hora)  |
| Banda                         | Band selection allows you to select different reception bands, f.i. FM1, FM2 o FM3   |
| TA                            | TA significa Anúncio de Tráfego, o que quer dizer que receberá informações sobre o tráfego (se for transmitido) independentemente do modo em que estiver (SD, USB, etc.); interrompe automaticamente o SD e dá a informação, após o que liga automaticamente de volta ao modo selecionado. |
| Busca ant./seg.               | Pressione para mover o número de frequência de rádio passo para cima / baixo a passo. Pressão longa para a busca automática.   |
| Menu (sistema)                | segure o botão VOL / SEL por vários segundos para ativar o modo cíclico para ajustar as seguintes funções: TA ON/OFF > AF ON/OFF > EQ OFF/Flat/CLASSIC/ROCK/POP > VOL AV > STEREO/MONO > LOUD ON/OFF > SPK (alto-falantes internos) ON/OFF > DX/LOCAL > CT (ajuste do relógio)             |
| Menu (Audio)                  | O botão de menu de áudio dá-lhe a possibilidade de ajustar o seu sistema de som com as seguintes opções: Balance e Fader.  |
| Modo                          | O botão de modo permite-lhe passar de uma fonte para outra (p.ex. Sintonizador) premindo o botão as vezes que forem necessárias.   |
| Volume Rotativo               | Este botão permite-lhe ajustar o volume do nível mínimo ao máximo. NOTA: elevados níveis de som podem causar danos auditivos.  |
| M1-M6                         | Estas são as estações predefinidas onde pode guardar as suas estações de rádio favoritas quando em modo sintonizador.  |
| Pausa/Tocar                   | Este botão permite tocar em modo USB ou SD ou fazer pausa na música.   |
| Scan                          | O scan toca 10 segundos de cada faixa do CD. Se a sua faixa preferida está a tocar, volte a premir para voltar a tocar essa musica.  |
| Repetir                       | O modo repetir toca a música ou álbum seleccionados continuamente. Disponível em modo USB e SD.  |
| Misturar                      | O Shuffle toca todas as músicas aleatoriamente. Disponível em modo USB e SD.   |
| Pasta seguinte/anterior       | No modo MP3 prima este botão para avançar ou retroceder um ficheiro.   |
| Localizar/ficheiro baixo/acir | Em modo MP3 prima este botão para avançar ou retroceder uma faixa.   |
| Avançar/recuar rápido         | Pressione e segure para avançar / recuar rápido.   |
| Jack Aux 3,5mm                | Para ligar um sistema de áudio externo.  |
| Entrada USB                   | Quando inserir um cabo USB o aparelho muda para modo USB.  |
| SD card slot                  | Ao inserir um cartão SD, a unidade irá mudar para o modo SD. (Cartão Max 16GB)   |
| Reiniciar                     | Use um objecto pontiagudo não metálico para carregar por 5 segundos no botão de reiniciar. O aparelho volta à configuração de fábrica.   |

Nota! Não mexa no aparelho nem olhe para o visor enquanto via a conduzir.

## ATENÇÃO









### Pontos a observar para uma utilização segura.

• Leia atentamente este manual antes de usar este CD e os componentes do sistema. Eles contêm instruções sobre como utilizar este produto de forma segura e eficaz. A marca Caliber não poderá ser responsabilizada por problemas resultantes da inobservância das instruções contidas neste manual.



## ATENÇÃO

**Este símbolo significa instruções importantes. O não cumprimento das mesmas pode resultar em ferimentos ou danos à propriedade material.**

-  **Não utilize qualquer função que o faça distrair-se de uma condução segura.**  
Qualquer função que requeira a sua atenção prolongada só deve ser realizado após estar parado. Pare sempre o veículo num local seguro antes de executar essas funções. Caso não o faça, poderá provocar um acidente grave.
-  **Mantenha o volume a um nível onde você ainda pode ouvir os ruídos externos durante a condução.**  
Níveis de volume excessivos que possam sobrepor-se aos sons exteriores como sirenes de veículos de emergência ou sinais de alerta estrada (passagens de nível, etc) podem ser perigosos e pode resultar em um acidente. Níveis de volume elevados também podem causar problemas de AUDIÇÃO.
-  **Não desmonte ou altere.**  
Fazer isso pode resultar em um acidente, incêndio ou choque elétrico.
-  **Use apenas em carros com 12V volts.**  
(Verifique com o revendedor se não tiver a certeza.) Não fazer isso pode resultar em incêndio, etc.
-  **Mantenha pequenos objetos como parafusos fora do alcance das crianças.**  
Engoli-los pode resultar em ferimentos graves. Em caso de ingestão, consulte um médico imediatamente.
-  **Use a amperagem correta ao substituir fusíveis.**  
Não fazer isso pode resultar em incêndio ou choque elétrico.
-  **Não bloqueie aberturas ou painéis do radiador.**  
Isso pode causar acumulação de calor e pode resultar em incêndio.
-  **Utilize este produto para aplicações móveis de 12V.**  
Utilização com outros aplicativos pode resultar em incêndio, choque elétrico ou outros ferimentos.
-  **Pare imediatamente a sua utilização se aparecer um problema.**  
Não fazer isso pode causar ferimentos ou danos ao produto. Devolva-o ao seu revendedor autorizado ou ao Centro de Assistência Caliber mais próximo para reparação.

### Limpeza do produto.

Use um pano seco e macio para a limpeza periódica do produto. Para manchas mais graves, por favor, humedecer o pano apenas com água. A utilização de qualquer outro produto poderá dissolver a pintura ou danificar o plástico.

### Temperatura.

Certifique-se de que a temperatura no interior do veículo é entre 45 ° C (113 ° F) e 0 ° C (32 ° F) antes de ligar o seu aparelho.

### Manutenção.

Se tiver problemas, não tente consertar o aparelho. Devolva-o ao seu revendedor Caliber ou a Central de Serviços da Caliber mais próximo para manutenção.

# CALIBER

## RMD 213 Polski

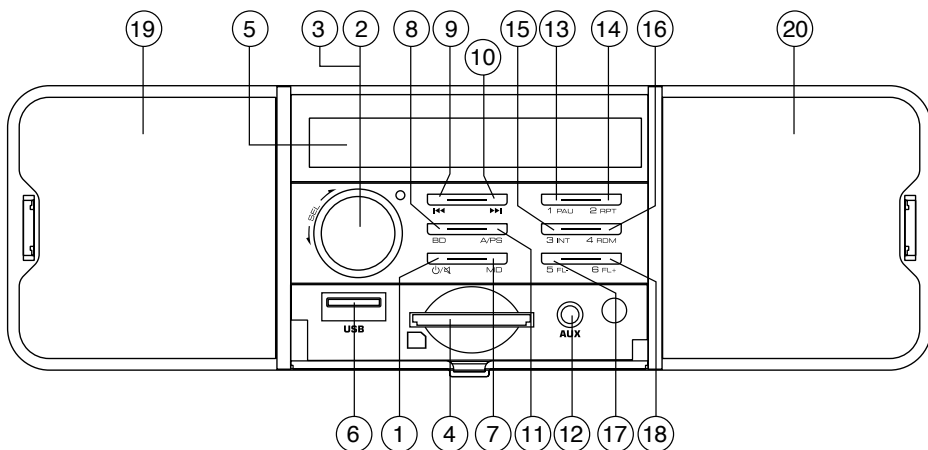

| Numer | System                     |                      | Tuner                 |                      | MP3/WMA               |                      |
|-------|----------------------------|----------------------|-----------------------|----------------------|-----------------------|----------------------|
|       | Krótkie przyciśnięcie      | Długie przyciśnięcie | Krótkie przyciśnięcie | Długie przyciśnięcie | Krótkie przyciśnięcie | Długie przyciśnięcie |
| 1     | Power / ACC logic          | Power OFF            | Niemy                 |                      | Niemy                 |                      |
| 2     | Pokrętko głośności         |                      |                       |                      |                       |                      |
| 3     | Menu (Audio)               | Menu (system)        |                       |                      |                       |                      |
| 4     | SD                         |                      |                       |                      |                       |                      |
| 5     | Wyświetlacz LCD            |                      |                       |                      |                       |                      |
| 6     | Port USB                   |                      |                       |                      |                       |                      |
| 7     | Mode                       |                      | Mode                  |                      | Mode                  |                      |
| 8     |                            |                      | Band                  | wystawa              |                       |                      |
| 9     |                            |                      | Dostrajanie w dół     | Szukajcie w dół      | Poprzedni utwór       | Szybko w wstecz      |
| 10    |                            |                      | Dostrajanie w górę    | Szukajcie w górę     | Następny utwór        | Szybko w przód       |
| 11    |                            |                      | Scan                  |                      |                       |                      |
| 12    | 3,5mm AUX In Jack          |                      |                       |                      |                       |                      |
| 13    |                            |                      | M1                    | Pamięć 1             | Play/Pause            |                      |
| 14    |                            |                      | M2                    | Pamięć 2             | Powtarzać             |                      |
| 15    |                            |                      | M3                    | Pamięć 3             | Intro                 |                      |
| 16    |                            |                      | M4                    | Pamięć 4             | Wybór losowy          |                      |
| 17    |                            |                      | M5                    | Pamięć 5             | Folder Poprzedni      |                      |
| 18    |                            |                      | M6                    | Pamięć 6             | Folder Następny       |                      |
| 19    | Wewnętrzny głośnik w lewo  |                      |                       |                      |                       |                      |
| 20    | Wewnętrzny głośnik w prawo |                      |                       |                      |                       |                      |

|                            | Opis funkcji   |
|----------------------------|--|
| Power                      | Funkcja Power, aby włączyć lub wyłączyć urządzenie.  |
| ACC Logic                  | Po eliminacji oznacza wyłączenie zapłonu, naciśnij przycisk ON/OFF, aby uruchomić "jedna godzina tryb otwierania" (wyłączenie Auto. po 1 godzinie)   |
| Band                       | Wybór pasma pozwala na wybór różnych pasmach odbioru, t.j. FM1, FM2 och FM3  |
| TA                         | TA oznacza komunikaty drogowe, co oznacza, że będzie udzielał informacji na temat ruchu (jeśli nadawany) bez względu na to, co jesteś w trybie (SD, USB itp.) to automatycznie przerywa sd i podać informacje, po czym automatycznie przełącza się na wybrany tryb.                |
| Dostrajanie w dół/ w górę  | Naciśnij przycisk, aby przenieść numer częstotliwości radiowej krok w górę / w dół po kroku. Długie naciśnięcie do automatycznego wyszukiwania.  |
| Menu (system)              | Przytrzymaj VOL / SEL przycisk przez kilka sekund, aby włączyć tryb cykliczny, aby dostosować następujące funkcje: TA ON/OFF > AF ON/OFF > EQ EQV/FLAT/CLASSIC/ROCK/POP > AV VOL > Stereo/Mono > LOUD ON/OFF > SPK (głośniki wewnętrzne) ON/OFF > DX/LOCAL > CT (regulacja zegara) |
| Audio Menu                 | Przycisk menu audio daje możliwość dostosowania systemu dźwięku z następujących opcji: Bilans i Fader.   |
| Mode                       | Przycisk tryb pozwala, aby przejść z jednego źródła do innego źródła (fi Tuner), naciskając przycisk tyle razy, ile potrzeba.  |
| Pokrętko głośności         | To pokrętko pozwala na regulację głośności od minimum do poziomu maksymalnego. UWAGA wysoki poziom dźwięku może uszkodzić słuch.   |
| M1-M6                      | Są stacji, gdzie możesz przechowywać swoje ulubione stacje radiowe, jeśli w trybie tunera.   |
| Pause/Play                 | Przycisk ten pozwala na USB lub w trybie SD, aby odtworzyć lub wstrzymać muzyki.   |
| Powtarzać                  | Ponowne zagra wybranego utworu lub albumu w sposób ciągły. Dostępne na płycie USB oraz tryb SD.  |
| Wybór losowy               | Shuffle będzie odtworzyć wszystkie utwory losowo. Dostępne na płycie USB oraz tryb SD.   |
| Folder Poprzedni/ Następny | W trybie MP3 naciśnięcie ten przycisk, aby przejść w górę lub w dół o jeden folder.  |
| Utwór Poprzedni/ Następny  | W trybie MP3 naciśnięcie ten przycisk, aby przejść w górę lub w dół o jeden utwór  |
| Szybko w wstecz/ w przód   | Przytrzymaj, aby przewinąć do przodu / do tyłu.  |
| 3,5mm AUX jack in          | Aby podłączyć zewnętrzny system audio.   |
| Port USB                   | Po włożeniu pamięci USB przełączy się w tryb USB.  |
| Karta SD                   | Po włożeniu karty SD, urządzenie przełączy się do trybu SD. (Karta maks. 16GB)   |
| Reset                      | Użyj niemetalicznych ostrym przedmiotem naciśnięcie i przytrzymać przycisk reset przez 5 sekund. Urządzenie będzie zestaw do ustawień fabrycznych.   |

**Uwaga! Nie używaj urządzenia w czasie jazdy!**

## OSTRZEŻENIE









### Wskazówki bezpiecznego użytkowania

• Uważnie przeczytać niniejszą instrukcję przed rozpoczęciem korzystania z niniejszej płyty oraz komponentów systemu. Zawierają one instrukcje dotyczące korzystania z niniejszego produktu w sposób skuteczny oraz bezpieczny. Firma Caliber nie ponosi odpowiedzialności za skutki wynikające z niezastosowania się do wskazówek zawartych w niniejszej instrukcji.



## OSTRZEŻENIE

**Ten symbol oznacza ważne instrukcje. Niezastosowanie się do takich instrukcji może spowodować obrażenia ciała lub zniszczenie mienia.**

-  **Nie używać żadnych funkcji, które odwracają uwagę od bezpiecznego prowadzenia pojazdu.** Każdą czynność wymagającą dłuższego skupienia uwagi należy wykonywać dopiero po całkowitym zatrzymaniu pojazdu. Przed przystąpieniem do wykonywania takich czynności zawsze zatrzymać pojazd w bezpiecznym miejscu. Niezastosowanie się może doprowadzić do wypadku.
  -  **Podczas jazdy utrzymywać głośność na poziomie, przy którym możliwe jest usłyszenie odgłosów z zewnątrz pojazdu.** Zbyt wysokie natężenie dźwięku, które uniemożliwia kierowcy usłyszenie sygnałów takich jak: dźwięki syreny pojazdów ratunkowych lub sygnałów ostrzegawczych (np. przy przejeździe kolejowym), może stanowić zagrożenie i doprowadzić do wypadku. **GŁOŚNE SŁUCHANIE MUZYKI W SAMOCHODZIE MOŻE BYĆ RÓWNIEŻ PRZYCZYNĄ USZKODZENIA SŁUCHU.**
  -  **Nie należy demontować ani modyfikować.** Może to doprowadzić do wypadku, pożaru lub porażenia prądem elektrycznym.
  -  **Stosować tylko w samochodach z ujemnym uziemieniem 12 V.** (W razie wątpliwości skontaktować się ze sprzedawcą) Niezastosowanie się do tego zalecenia może spowodować pożar itp.
  -  **Trzymać małe przedmioty, takie jak śruby, w miejscu niedostępnym dla dzieci.** Połknięcie może spowodować poważne obrażenia. W przypadku połknięcia, natychmiast skonsultować się z lekarzem.
  -  **Używać odpowiedniego natężenia prądu podczas wymiany bezpieczników.** Niezastosowanie się do tego zalecenia może doprowadzić do pożaru lub porażenia prądem elektrycznym.
  -  **Nie zastaniać otworów wentylacyjnych lub paneli grzewczych.** Może to spowodować nagrzanie wnętrza urządzenia oraz pożar.
  -  **Produkt stosować jedynie do mobilnych zastosowań 12 V.** Stosowanie do celów innych niż zalecane może doprowadzić do pożaru, porażenia prądem elektrycznym lub innych obrażeń.
- Natychmiast wyłączyć, gdy wystąpi problem podczas korzystania z produktu.**  
Niezastosowanie się do tego zalecenia może spowodować obrażenia ciała lub uszkodzenie produktu. Produkt zwrócić do autoryzowanego dystrybutora firmy Caliber lub najbliższego centrum serwisowego Caliber.
- Czyszczenie produktu.**  
Używać miękkiej suchej szmatki do okresowego czyszczenia produktu. W przypadku poważniejszych zabrudzeń, szmatkę należy zwilżyć wodą. Wszystkie inne ciecze mogą spowodować rozpuszczenie lakieru lub uszkodzenie plastikowej obudowy.
- Temperatura.**  
Przed włączeniem urządzenia upewnić się, że temperatura wewnątrz pojazdu znajduje się w przedziale od 0 °C (+32 °F) do 45 °C (+113 °F).
- Konserwacja.**  
W przypadku problemów, nie należy podejmować samodzielnej naprawy urządzenia. Należy zwrócić się do przedstawiciela firmy Caliber lub najbliższego centrum serwisowego Caliber.

# CALIBER

## RMD 213

### Ελλάδα

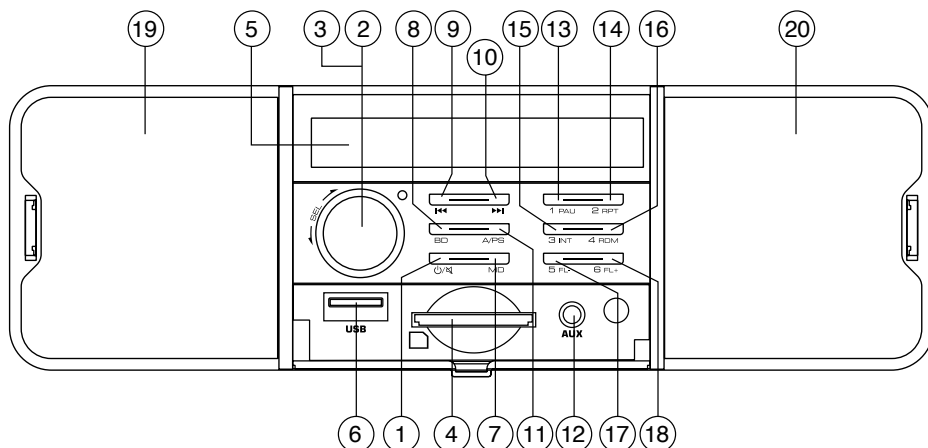

| Πλήκτρο | Σύστημα                                  |                                   | Ραδιόφωνο                |                          | MP3/WMA                  |                        |
|---------|--|-----------------------------------|--------------------------|--------------------------|--------------------------|------------------------|
|         | Σύντομο πάτημα<br>ενθαρρύνει / ACC logic | παρατεταμένο πάτημα<br>επεκτείνου | Σύντομο πάτημα<br>Σίγαση | παρατεταμένο πάτημα      | Σύντομο πάτημα<br>Σίγαση | παρατεταμένο πάτημα    |
| 1       | Περιστροφικός τόμος                      |                                   |                          |                          |                          |                        |
| 2       | Μενού (Audio)                            | Μενού (σύστημα)                   |                          |                          |                          |                        |
| 3       |  |                                   |                          |                          |                          |                        |
| 4       |  |                                   |                          | υποδοχή SD               |                          |                        |
| 5       |  |                                   |                          | LCD οθόνη                |                          |                        |
| 6       |  |                                   |                          | USB θύρα                 |                          |                        |
| 7       | Λειτουργία                               |                                   | Λειτουργία               |                          | Λειτουργία               |                        |
| 8       |  |                                   | μπάντα                   |                          | επίδειξη                 |                        |
| 9       |  |                                   | εγχειρίδιο κάτω          |                          | αναζητήσουν κάτω         | τραγουδι κάτω          |
| 10      |  |                                   | εγχειρίδιο στο           |                          | αναζητήσουν τις          | τραγουδι μέχρι         |
| 11      |  |                                   | Scan                     |                          |                          | γρήγορα προς τα εμπρός |
| 12      |  |                                   |                          | 3,5mm AUX In Jack        |                          |                        |
| 13      |  |                                   | M1                       | Μνήμης 1                 | αναπαραγωγής / παύσης    |                        |
| 14      |  |                                   | M2                       | Μνήμης 2                 | επαναλαμβάνω             |                        |
| 15      |  |                                   | M3                       | Μνήμης 3                 | Intro                    |                        |
| 16      |  |                                   | M4                       | Μνήμης 4                 | ανακάτεμα                |                        |
| 17      |  |                                   | M5                       | Μνήμης 5                 | αρχείο κάτω              |                        |
| 18      |  |                                   | M6                       | Μνήμης 6                 | αρχείο επάνω             |                        |
| 19      |  |                                   |                          | Εσωτερικό ηχείο αριστερά |                          |                        |
| 20      |  |                                   |                          | Εσωτερικό ηχείο δεξιά    |                          |                        |

|                              | Περιγραφή των λειτουργιών   |
|------------------------------|---|
| εξουσία                      | Power λειτουργία για να ενεργοποιήσετε ή να απενεργοποιήσετε τη μονάδα.   |
| ACC Logic                    | Μετά την κατάργηση σημαίνει το σβήσιμο του κινητήρα, πατήστε το κουμπί On / Off για να ξεκινήσει η "λειτουργία αναπαραγωγής μία ώρα" (κλείσιμο Auto, μετά από 1 ώρα)  |
| μπάντα                       | Band επιλογή σας επιτρέπει να επιλέξετε διαφορετικές ζώνες υποδοχής, f.i. FM1, FM2 δε FM3 AM1, AM2  |
| TA                           | TA σημαίνει αναγγελία της κυκλοφορίας που σημαίνει ότι θα σας δώσει πληροφορίες για την κίνηση (αν μεταδίδονται) δεν έχει σημασία η κατάσταση είστε (SD, USB, κλπ) θα διακόψει αυτόματα το sd και να δώσει τις πληροφορίες, μετά από αυτήν αυτόματα διακόπτες πίσω στην επιλεγμένη λειτουργία                       |
| εγχειρίδιο πάνω / κάτω       | Πατήστε για να μετακινήσετε τον αριθμό ραδιοσυχνοτήτων πάνω / κάτω βήμα προς βήμα. Παρατεταμένο πάτημα για την αυτόματη αναζήτηση.  |
| Μενού (σύστημα)              | κρατήστε πατημένο το VOL / SEL κουμπί για μερικά δευτερόλεπτα για να ενεργοποιήσετε την κυκλική λειτουργία για να ρυθμίσετε τις ακόλουθες λειτουργίες: TA ON/OFF > AF ON/OFF > EQ OFF/ FLAT/CLASSIC/ROCK/POP > AV VOL > STEREO/MONO > LOUD ON/OFF > SPK (εσωτερικά ηχεία) ON/OFF > DX/LOCAL > CT (ρύθμιση ρολογιού) |
| Audio Μενού                  | Το κουμπί του μενού ήχου σας δίνει τη δυνατότητα να ρυθμίσετε το ηχοσύστημά σας με τις παρακάτω επιλογές: Ισορροπία και Fader.  |
| Λειτουργία                   | Το κουμπί Mode σας επιτρέπει να πάτε από μία πηγή σε άλλη πηγή (fi Tuner) πατώντας το πλήκτρο όσες φορές χρειαστεί.   |
| Περιστροφικός τόμος          | Αυτό το κουμπί σας επιτρέπει να ρυθμίσετε την ένταση από το ελάχιστο στο μέγιστο επίπεδο. ΣΗΜΕΙΩΣΗ υψηλά επίπεδα θορύβου μπορεί να προκαλέσει βλάβη στα αυτιά σας.  |
| M1-M6                        | Αυτά είναι τα προεπιλεγμένους σταθμούς όπου μπορείτε να αποθηκεύσετε αγαπημένους σας ραδιοφωνικούς σταθμούς, εάν σε λειτουργία δέκτη.   |
| αναπαραγωγής / παύσης        | Αυτό το πλήκτρο σας δίνει τη δυνατότητα σε USB ή SD κατάσταση για να παίζει ή να διακόψει τη μουσική.   |
| επαναλαμβάνω                 | Επαναλάβετε θα παίζει επιλεγμένα τραγούδια ή άλμπουμ συνεχώς. Διατίθεται σε USB και SD mode.  |
| ανακάτεμα                    | Τυχαιά θα παίζει όλα τα τραγούδια τυχαία. Διατίθεται σε USB και SD mode.  |
| αρχείο κάτω / επάνω          | Σε MP3 πατήστε λειτουργία αυτό το κουμπί για να πάει πάνω ή κάτω ένα φάκελο.  |
| τραγουδι κάτω / επάνω        | Σε MP3 πατήστε λειτουργία αυτό το κουμπί για να πάει πάνω ή κάτω ένα κομμάτι.   |
| γρήγορη κίνηση εμπρός / πίσω | Πιέστε παρατεταμένα για να προχωρήσετε μπροστά / πίσω.  |
| 3,5mm AUX jack in            | Για να συνδέσετε ένα εξωτερικό σύστημα ήχου.  |
| USB θύρα                     | Όταν τοποθετείτε ένα USB stick η συσκευή θα τεθεί σε λειτουργία USB.  |
| SD card input                | Όταν τοποθετείτε μια κάρτα SD, η μονάδα θα μεταβεί σε λειτουργία SD. (Max 16GB κάρτα)   |
| Επαναφορά                    | Χρησιμοποιήστε ένα μη μεταλλικό αντικείμενο με αιχμηρή άκρη για να πατήσετε και κρατήστε πατημένο το κουμπί reset για 5 δευτερόλεπτα. Η μονάδα θα τεθεί σε εργοστασιακές.   |

Προσοχή! Μην χρησιμοποιείτε τη συσκευή ενώ οδηγείτε!











**ΠΡΟΕΙΔΟΠΟΙΗΣΗ**

Σημεία που πρέπει να λάβετε υπόψη για την ασφαλή χρήση

• Διαβάστε προσεκτικά αυτό το εγχειρίδιο πριν χρησιμοποιήσετε αυτό το δίσκο και τα εξαρτήματα του συστήματος. Περιέχει οδηγίες για το πώς να χρησιμοποιήσετε το προϊόν με ασφαλή και αποτελεσματικό τρόπο. Η Caliber δεν είναι υπεύθυνη για προβλήματα που προκύπτουν από τη μη τήρηση των οδηγιών του παρόντος εγχειριδίου.

**ΠΡΟΕΙΔΟΠΟΙΗΣΗ**

**Αυτό το σύμβολο αναφέρεται σε σημαντικές οδηγίες. Η μη τήρηση μπορεί να προκαλέσει τραυματισμό ή υλικές ζημιές.**

-  **Μη χρησιμοποιείτε λειτουργία που αποσπά την προσοχή από την ασφαλή οδήγηση του οχήματός σας.**  
Σταματήστε το όχημα για να εκτελέσετε λειτουργίες που απαιτούν την παρατεταμένη προσοχή σας. Σταματήστε το όχημα σε ασφαλή θέση πριν εκτελέσετε αυτές τις λειτουργίες. Σε αντίθετη περίπτωση μπορεί να προκληθεί ατύχημα.
-  **Ρυθμίστε την ένταση του ήχου της μονάδας σε επίπεδο που σας επιτρέπει να ακούτε τους εξωτερικούς θορύβους ενώ οδηγείτε.**  
Τα υπερβολικά επίπεδα έντασης που καλύπτουν ήχους όπως σειρήνες ασθενοφόρων ή ηχητικά σήματα προειδοποίησης (διασταυρώσεις τρένων, κ.λπ.) μπορεί να είναι επικίνδυνα και μπορεί να προκληθεί ατύχημα. Η ΑΚΡΟΑΣΗ ΣΕ ΥΠΕΡΒΟΛΙΚΗ ΕΝΤΑΣΗ ΚΑΤΑ ΤΗΝ ΟΔΗΓΗΣΗ ΜΠΟΡΕΙ ΕΠΙΣΗΣ ΝΑ ΠΡΟΚΑΛΕΣΕΙ ΒΛΑΒΗ ΣΤΗΝ ΑΚΟΗ ΣΑΣ.
-  **Μην αποσυναρμολογείτε ή κάνετε τροποποιήσεις στη συσκευή.**  
Μπορεί να προκληθεί ατύχημα, πυρκαγιά ή ηλεκτροπληξία.
-  **Χρησιμοποιήστε τη μονάδα μόνο σε αυτοκίνητα με αρνητική γείωση 12 V.**  
(Συμβουλευτείτε το μεταπωλητή σας εάν δεν είστε σίγουροι.) Μπορεί να προκληθεί πυρκαγιά, κλπ.
-  **Κρατήστε μικρά αντικείμενα, όπως βίδες μακριά από τα παιδιά.**  
Μπορεί να προκληθεί σοβαρός τραυματισμός. Στην περίπτωση κατάποσης, συμβουλευτείτε αμέσως γιατρό.
-  **Χρησιμοποιήστε τη σωστή ονομαστική τιμή αμπερ όταν αλλάζετε ασφάλειες.**  
Σε διαφορετική περίπτωση μπορεί να προκληθεί πυρκαγιά ή ηλεκτροπληξία.
-  **Μην φράζετε τις οπές εξαερισμού ή το καλοριφέρ.**  
Μπορεί να συσσωρευτεί θερμότητα και να προκληθεί πυρκαγιά.
-  **Χρησιμοποιήστε αυτό το προϊόν σε εφαρμογές που χρησιμοποιούν τάση λειτουργίας 12 V.**  
Η χρήση για άλλη από την προοριζόμενη εφαρμογή μπορεί να προκαλέσει πυρκαγιά, ηλεκτροπληξία ή άλλου είδους τραυματισμό.
-  **Εάν εμφανιστεί πρόβλημα σταματήστε αμέσως να χρησιμοποιείτε το προϊόν.**  
Σε αντίθετη περίπτωση μπορεί να προκληθεί τραυματισμός ή βλάβη στο προϊόν. Επιστρέψτε το στον εξουσιοδοτημένο αντιπρόσωπο Caliber ή στο πλησιέστερο κέντρο σέρβις της Caliber για επίσκεψη.

**ΚΑΘΑΡΙΣΜΟΣ ΠΡΟΪΟΝΤΟΣ.**

Χρησιμοποιήστε ένα μαλακό, στεγνό πανί για τον καθαρισμό του προϊόντος. Για πιο δύσκολους λεκέδες, βρέξτε το πανί μόνο με νερό. Οποιαδήποτε άλλο προϊόν μπορεί να διαλύσει το χρώμα ή να καταστρέψει το πλαστικό.

**Θερμοκρασία.**

Βεβαιωθείτε ότι η θερμοκρασία στο εσωτερικό του οχήματος είναι μεταξύ +45 °C (+113 °F) και 0 °C (+32 °F) πριν βάλετε σε λειτουργία τη μονάδα.

**Συντήρηση.**

Μην επιχειρήσετε να επισκευάσετε τη μονάδα μόνοι σας. Επιστρέψτε την στον αντιπρόσωπο της Caliber ή στο πλησιέστερο κέντρο σέρβις Caliber για επίσκεψη.

# CALIBER

## RMD 213 Slovensky

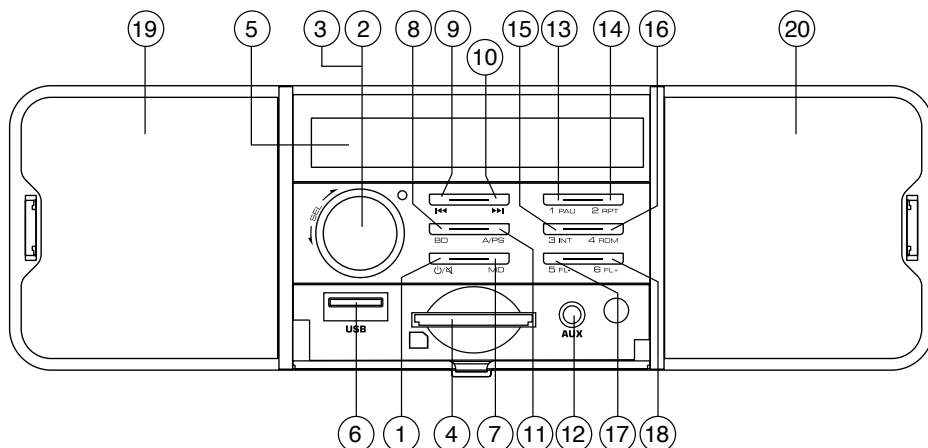

| Kľaves | System                      |                | Radio            |                | MP3/WMA            |                    |
|--------|-----------------------------|----------------|------------------|----------------|--------------------|--------------------|
|        | Krátke stlačenie            | Dlhé stlačenie | Krátke stlačenie | Dlhé stlačenie | Krátke stlačenie   | Dlhé stlačenie     |
| 1      | Zapnúť / ACC logic          | Vypnúť         | Nemý             |                | Nemý               |                    |
| 2      | Otočne ovládanie hlasitosti |                |                  |                |                    |                    |
| 3      | Menu (Audio)                | Menu (System)  |                  |                |                    |                    |
| 4      | SD slot                     |                |                  |                |                    |                    |
| 5      | LCD displej                 |                |                  |                |                    |                    |
| 6      | USB vstup                   |                |                  |                |                    |                    |
| 7      | Režim                       |                | Režim            |                | Režim              |                    |
| 8      |                             |                | Pásmo            |                | zobraziť           |                    |
| 9      |                             |                | Ručné nadol      | Hľadať nadol   | Pieseň nadol       | Pretáčanie dozadu  |
| 10     |                             |                | Ručné nahor      | Hľadať nahor   | Pieseň nahor       | Pretáčanie dopredu |
| 11     |                             |                | Scan             |                |                    |                    |
| 12     | 3,5mm AUX In Jack           |                |                  |                |                    |                    |
| 13     |                             |                | M1               | Pamäť 1        | Pozastaviť/prehrať |                    |
| 14     |                             |                | M2               | Pamäť 2        | Opakovanie         |                    |
| 15     |                             |                | M3               | Pamäť 3        | Intro              |                    |
| 16     |                             |                | M4               | Pamäť 4        | Zamiešať           |                    |
| 17     |                             |                | M5               | Pamäť 5        | Priečinok nadol    |                    |
| 18     |                             |                | M6               | Pamäť 6        | Priečinok nahor    |                    |
| 19     | Interný reproduktor vľavo   |                |                  |                |                    |                    |
| 20     | Interný reproduktor vpravo  |                |                  |                |                    |                    |

|                             | Popis funkcií  |
|-----------------------------|--|
| Zapnúť/Vypnúť               | Výkon funkcie pre zapnutie alebo vypnutie prístroja.   |
| ACC Logic                   | Po vylúčení znamená vypnutie zapalovania, stlačte tlačidlo On / Off pre spustenie "režimu prehrávania jedna hodina" (Vypnutie auto. po 1 hodine)   |
| Pásmo                       | Band výber vám umožní vybrať rôzne recepcie kapely, t.j. FM1, FM2, FM3 o AM1, AM2  |
| TA                          | TA je skratka pre hlásenie prevádzky, čo znamená, že sa vám informácie o prevádzke (ak je vysielaní) bez ohľadu na to, čo ste v režime (SD, USB atď), bude automaticky preruší a poskytnúť informácie, po ktorých sa automaticky prepne späť do zvoleného režimu.    |
| Ručné nadol/nahor           | Stlačením tlačidla sa presuniete počtu kmitočtov hore / dole krok za krokom. Dlhé stlačenie pre automatické vyhľadávanie.  |
| Menu (system)               | Držte VOL / SEL tlačidlo niekoľko sekúnd k aktivácii cyklického režimu nastaví nasledujúce funkcie: TA ON/OFF > AF ON/OFF > EQ OFF/FLAT/CLASSIC/ROCK/POP > AV VOL > STEREO/MONO > LOUD ON/OFF > SPK (Interné reproduktory) ON/OFF > DX/LOCAL > CT (nastavenie hodín) |
| Audio Menu                  | Tlačidlo Menu Audio vám dáva možnosť prispôbiť svoj zvukový systém s nasledujúcimi možnosťami: balance a fader.  |
| Režim                       | Tlačidlo režimu umožňuje prejsť z jedného zdroja na iný zdroj (Tuner fi), stlačením tlačidla toľkokrát, koľkokrát je potrebné.   |
| Otočne ovládanie hlasitosti | Tento ovládač vám umožňuje nastaviť hlasitosť od minimálnej do maximálnej úrovne. POZNÁMKA vysoká úroveň hluku môže poškodiť sluch.  |
| M1-M6                       | To sú prednastavené stanice, kde si môžete ukladať vaše obľúbené rozhlasové stanice, ak v režime tunera.   |
| Pozastaviť/prehrať          | To tlačidlo umožňuje v USB alebo SD režim prehrávania alebo na pozastavenie hudby.   |
| Opakovanie                  | Opakovať sa bude hrať vybranú skladbu alebo album nepretržite. K dispozícii na USB a SD režim.   |
| Zamiešať                    | Náhodne bude hrať všetky skladby náhodne. K dispozícii na USB a SD režim.  |
| Priečinok nadol/nahor       | V režime MP3 stlačením tohto tlačidla nahor alebo nadol o jednu skladbu.   |
| Pieseň nadol/nahor          | V režime MP3 stlačením tohto tlačidla nahor alebo nadol o jednu skladbu  |
| Pretáčanie dozadu/dopredu   | Dlhým stlačením tlačidla pre rýchly posun vpred / vzad.  |
| 3,5mm AUX jack in           | Pre pripojenie externého audio systému.  |
| USB vstup                   | Pri vkladaní USB zariadenie sa prepne do režimu USB.   |
| SD card slot                | Pri vložení SD karty sa prístroj prepne do režimu SD. (Max. 16 GB karta)   |
| Vynulovanie                 | Použitie non-kovové hroty objektu stlačte a podržte tlačidlo Reset po dobu 5 sekúnd. Jednotka bude nastavená na továrenské nastavenia.   |

Upozornenie! Neprevádzkujte prístroj za jazdy!

## VAROVANIE









Body, ktoré je potrebné dodržiavať pre bezpečnú prevádzku

• Pred použitím tohto disku a komponentov systému si pozorne prečítajte túto príručku. Obsahujú pokyny, ako používať tento výrobok bezpečným a efektívnym spôsobom. Spoločnosť Caliber nepreberá zodpovednosť za problémy, ktoré vyplývajú z nedodržiavania pokynov v tejto príručke.



### VAROVANIE

**Tento symbol znamená dôležité pokyny. Ak im nebudete venovať pozornosť, bude to viesť k poraneniu alebo materiálnemu poškodeniu majetku.**

-  **Nevykonávajte žiadnu funkciu, ktorá odvedie vašu pozornosť od bezpečného šoférovania vášho vozidla.**  
Akákoľvek funkcia, ktorá vyžaduje dlhšiu pozornosť môže byť vykonávaná až po úplnom zastavení. Pred vykonávaním týchto funkcií vozidlo vždy odstavte na bezpečnom mieste. Nedodržanie tohto pokynu môže viesť k nehode.
-  **Hlasitosť udržiavajte na takej úrovni, aby ste počas jazdy stále počuli vonkajšie zvuky.**  
Nadmerné úrovne hlasitosti, ktoré prekrývajú zvuky, ako sú napríklad sirény pohotovostných vozidiel alebo cestné výstražné signály (križovania vlakov, atď.) môžu byť nebezpečné a môžu viesť k nehode. **POČÚVANIE PRI VYSOKÝCH ÚROVNIACH HLASITOSTI VO VOZIDLO MÔŽE TIEŽ SPÔSOBIŤ POŠKODENIE SLUCHU.**
-  **Zariadenie nerozoberajte ani neupravujte.**  
Ak tak urobíte, môže to viesť k nehode, požiaru alebo poraneniu elektrickým prúdom.
-  **Používajte len vo vozidlách s 12 voltovým negatívnym uzemnením.**  
(Ak si nie ste istí, kontaktujte svojho predajcu.) Nedodržanie tohto pokynu môže viesť k požiaru, atď.
-  **Malé predmety, ako napríklad skrutky, udržiavajte mimo dosahu detí.**  
Ich prehltnutie môže viesť k vážnemu poraneniu. Po prehltnutí okamžite kontaktujte lekára.
-  **Pri výmene poistiek použite správnu ampérovú charakteristiku.**  
Nedodržanie tohto pokynu môže viesť k požiaru alebo poraneniu elektrickým prúdom.
-  **Neblokujte vetracie otvory alebo panely chladiča.**  
Ak tak urobíte, môže to viesť k nahromadeniu tepla vo vnútri, čo môže viesť k požiaru.
-  **Tento výrobok používajte pre mobilné 12 V aplikácie.**  
Iné, ako stanovené použitie môže viesť k požiaru, poraneniu elektrickým prúdom alebo inému poraneniu.
-  **Ak sa vyskytne problém, okamžite ukončite používanie.**  
Nedodržanie tohto pokynu môže spôsobiť poranenie osôb alebo poškodenie výrobku. Výrobok odneste na opravu vášmu autorizovanému predajcovi spoločnosti Caliber alebo do servisného strediska spoločnosti Caliber.

#### Čistenie výrobku.

Na pravidelné čistenie výrobku používajte mäkkú, suchú látku. Pri silnejších škvrách navlhčite látku len vodou. Čokoľvek iné by mohlo rozpustiť farbu alebo poškodiť plast.

#### Teplota.

Skôr, ako zapnete jednotku sa uistite, že teplota vo vnútri vozidla je medzi +45 °C a 0 °C.

#### Údržba.

Ak máte problémy, nepokúšajte sa opraviť jednotku sami. Výrobok vráťte vášmu predajcovi spoločnosti Caliber alebo v najbližšom servisnom stredisku spoločnosti Caliber na vykonanie servisných prác.

**GB**

Caliber hereby declares that the item RMD213 is in compliance with the essential requirements and other relevant provisions of Directive 2014/53/EU (RED), 2014/35/EU (LVD), 2014/30/EU (EMC) and 2011/65/EU (RoHS).

**FR**

Par la présente Caliber déclare que l'appareil RMD213 est conforme aux exigences essentielles et aux autres dispositions pertinentes de la directive 2014/53/EU (RED), 2014/35/EU (LVD), 2014/30/EU (EMC) et 2011/65/EU (RoHS).

**DE**

Hiermit erklärt Caliber, dass sich das Gerät RMD213 in Übereinstimmung mit den grundlegenden Anforderung und übrigen einschlägigen Bestimmungen der Richtlinie 2014/53/EU (RED), 2014/35/EU (LVD), 2014/30/EU (EMC) und 2011/65/EU (RoHS).

**IT**

Con la presente Caliber dichiara che questo RMD213 è conforme ai requisiti essenziali e alle altre disposizioni pertinenti stabilite dalla direttiva 2014/53/EU (RED), 2014/35/EU (LVD), 2014/30/EU (EMC) e 2011/65/EU (RoHS).

**ES**

Por medio de la presente Caliber declara que el RMD213 cumple con los requisitos esenciales y otras disposiciones aplicables o exigibles de la Directiva 2014/53/EU (RED), 2014/35/EU (LVD), 2014/30/EU (EMC) y 2011/65/EU (RoHS).

**PT**

Caliber declara que este RMD213 está conforme com os requisitos essenciais e outras disposições da Directiva 2014/53/EU (RED), 2014/35/EU (LVD), 2014/30/EU (EMC) y 2011/65/EU (RoHS).

**S**

Härmed intygar Caliber att denna RMD213 Pro står i överensstämmelse med de väsentliga egenskapskrav och övriga relevanta bestämmelser som framgår av direktiv 2014/53/EU (RED), 2014/35/EU (LVD), 2014/30/EU (EMC) sv 2011/65/EU (RoHS).

**PL**

Niniejszym Caliber oświadcza, że RMD213 jest zgodne z zasadniczymi wymaganiami oraz innymi stosownymi postanowieniami Dyrektywy 2014/53/EU (RED), 2014/35/EU (LVD), 2014/30/EU (EMC) i 2011/65/EU (RoHS).

**DK**

Undertegnede Caliber erklærer hermed, at følgende udstyr RMD213 overholder de væsentlige krav og øvrige relevante krav i direktiv 2014/53/EU (RED), 2014/35/EU (LVD), 2014/30/EU (EMC) og 2011/65/EU (RoHS).

**EE**

Käesolevaga kinnitab Caliber seadme RMD213 vastavust direktiivi 2014/53/EU (RED), 2014/35/EU (LVD), 2014/30/EU (EMC) põhinõuetele ja nimetatud direktiivist tulenevatele teistele asjakohastele sätetele ja 2011/65/EU (RoHS).

**LT**

Šiuo Caliber deklaruoja, kad šis RMD213 atitinka esminius reikalavimus ir kitas 2014/53/EU (RED), 2014/35/EU (LVD), 2014/30/EU (EMC) Direktyvos nuostatas ir 2011/65/EU (RoHS).

**FI**

Caliber vakuuttaa täten että RMD213 tyyppinen laite on direktiivin 2014/53/EU (RED), 2014/35/EU (LVD), 2014/30/EU (EMC) oleellisten vaatimusten ja sitä koskevien direktiivin muiden ehto jen mukainen ja 2011/65/EU (RoHS).

**IS**

Hér með lýsi Caliber yfir því að RMD213 erí samræmi við grunnkröfur og aðrar kröfur, sem gerðar eru í tilskipun 2014/53/EU (RED), 2014/35/EU (LVD), 2014/30/EU (EMC) e 2011/65/EU (RoHS).

**NO**

Caliber erklærer herved at utstyret RMD213 er i samsvar med de grunnleggende krav og øvrige relevante krav i direktiv 2014/53/EU (RED), 2014/35/EU (LVD), 2014/30/EU (EMC) og 2011/65/EU (RoHS).

**NL**

Hierbij verklaart Caliber dat het toestel RMD213 in overeenstemming is met de essentiële eisen en de andere relevante bepalingen van richtlijn 2014/53/EU (RED), 2014/35/EU (LVD), 2014/30/EU (EMC) en 2011/65/EU (RoHS).



Latest declaration form can be found at:  
<https://calibereurope.com/nlmedia/forms/DeclarationRMD213.pdf>

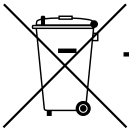

**GB** Old appliances and/or batteries must not be disposed with garbage!  
 If the device/battery can not be used anymore, every user is legally obliged to dispose of old appliances and/or batteries separated from the garbage, e.g. at a collection point of his municipality/district.



**FR** Les vieux appareils et/ou les piles ne doivent pas être jetés avec les ordures ménagères !  
 Si l'appareil/la pile ne peut plus être utilisé(e), chaque utilisateur est légalement dans l'obligation de mettre au rebut les vieux appareils et/ou les piles séparément des ordures ménagères, par ex. dans un point de collecte de sa municipalité/de son quartier.

**DE** Altgeräte und/oder Altbatterien müssen getrennt entsorgt werden!  
 Benutzer sind gesetzlich verpflichtet, Altgeräte und/oder Altbatterien am Ende ihrer Nutzungsdauer getrennt zu entsorgen, z.B. an örtlich verfügbaren Sammelstellen.

**IT** Dispositivi e/o batterie vecchie non devono essere smaltiti con i rifiuti!  
 Se il dispositivo/batteria non può più essere utilizzato, ogni utente è obbligato per legge a smaltire i vecchi dispositivi e/o batterie separatamente dai rifiuti, ad es.: in un centro per la raccolta differenziata locale/comunale.

**ES** ¡Los dispositivos viejos y/o baterías no deben desecharse junto con la basura doméstica!  
 Si el dispositivo/batería ya no funciona, cada usuario está legalmente obligado a desechar sus aparatos y/o baterías de forma separada de la basura doméstica (por ejemplo, en un punto de recolección de su municipio/distrito).

**PT** Os aparelhos avariados e/ou as pilhas ou baterias usadas não devem ser eliminados juntamente com o lixo comum! Se o aparelho e/ou as pilhas ou baterias já não puderem ser utilizados, o utilizador tem o dever legal de separar os aparelhos e as pilhas/baterias usados do lixo comum e depositá-los num ponto de recolha para reciclagem na sua região

**SE** Gamla apparater och/eller batterier får inte kasseras med avfall!  
 Om enheten/batteriet inte längre kan användas är varje användare skyldig att slänga gamla apparater och/eller batterier avskilt från avfallet, t.ex. på en samlingsplats i personens kommun/distrikt.

**PL** Starych urządzeń i baterii nie wolno wyrzucać z odpadkami domowymi!  
 Jeśli urządzenie lub bateria nie będzie więcej używane, każdy użytkownik jest prawnie zobowiązany do wyrzucenia starych urządzeń i/lub baterii oddzielnie, np. w punkcie zbiórki swojej gminy lub dzielnicy.

**GR** Οι παλιές συσκευές ή/και μπαταρίες δεν πρέπει να απορρίπτονται μαζί με τα οικιακά απορρίμματα!  
 Αν μια συσκευή/μπαταρία δεν μπορεί πλέον να χρησιμοποιηθεί, οι χρήστες είναι νομικά υποχρεωμένοι να απορρίψουν τις παλιές συσκευές ή/και μπαταρίες ξεχωριστά από τα οικιακά απορρίμματα, π.χ. σε σημείο συλλογής του δήμου/της περιφέρειάς τους.

**SK/CZ** Staré spotřebiče a/alebo použité batérie nesmiete likvidovať s domovým odpadom!  
 Ak sa už zariadenie/batéria nebude dať viac používať, každý používateľ je povinný likvidovať staré spotřebiče a/alebo batérie oddelene od odpadu, napríklad na zbernom mieste svojej obce/regiónu.

**NL** Oude apparaten en/of batterijen mogen niet bij het huisvuil!  
 Mocht het apparaat/batterij niet meer kunnen worden gebruikt, dan is iedere gebruiker wettelijk verplicht, oude apparaten en/of batterijen gescheiden van het huisvuil, bijv. bij een inzamelpunt van zijn gemeente/zijn wijk, af te geven.



**APPAREIL ET  
 EMBALLAGES À TRIER**  
 Pour en savoir plus :  
[www.quefairedemesdechets.fr](http://www.quefairedemesdechets.fr)

**WWW.CALIBEREUROPE.COM**

CALIBER EUROPE BV · Kortakker 10 · 4264 AE Veen · The Netherlands