

RMD 212

Quickstart guide

GB · F · D · I · E · P · SW · PL · GR · CZ/SK · NL



RMD 212

English

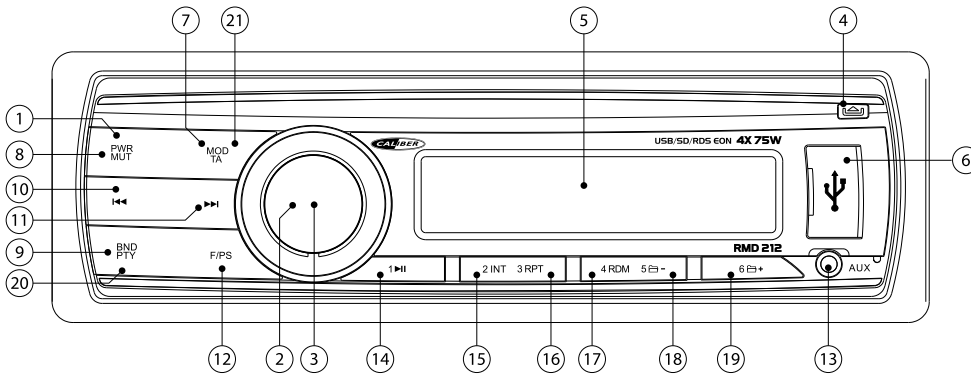

Key	System		Tuner		MP3/WMA	
	Short press	long press	Short press	long press	Short press	long press
1	Power/ACC logic	Power off				
2	Rotary Volume					
3	Menu (audio / system)				Enter	
4	Panel release					
5	LCD display					
6	USB port					
7	Mode		Mode		Mode	
8	Mute					
9			Band			
10			Seek down	Manual down	Track down	fast backward
11			Seek up	Manual up	Track up	fast forward
12			Scan			
13	3,5mm AUX In Jack					
14			M1	Store M1	Play/Pause	
15			M2	Store M2	Intro	
16			M3	Store M3	Repeat	
17			M4	Store M4	Shuffle	
18			M5	Store M5	Folder down	
19			M6	Store M6	Folder up	
20			PTY			
21			TA			

	Description of the functions
Panel Release	Push this button to release the frontpanel.
Power	Power function to activate or deactivate the unit.
ACC Logic	After shutdown by turning OFF the ignition, push the power button once and to start the '1 hour play mode' (auto. OFF after 1 hour).
Band	Band selection allows you to select different reception bands, f.i. FM1, FM2, FM3 and AM1, AM2
TA	TA stands for Traffic announcement which means that it will give you information about the traffic (if broadcasted) no matter what mode you are in (SD,USB, etc.) it will automatically interrupt the sd/USB and give the information, after that it automatically switches back to the selected mode
Manual up/down	Long press to move the radio frequency number up/down step by step.
Menu (system)	Press the VOL/SEL button for several seconds to activate the cyclical mode to choose from the following user instructions: AF ON/OFF >TA SEEK/ALARM > PI SOUND/MUTE > RETURN S/L > MASK ALL/DPI (rotate to adjust).
Audio Menu	The Audio menu button gives you the possibility to adjust your sound system with the following options Bass, Treble, Balance and Fader. These options can be used to fine tune your sound. In EQ mode you can choose from preset EQ settings: FLAT, CLASSIC, POP, ROCK
Mode	The mode button allows you to go from one source to another source (f.i. Tuner) by pushing the button as many times as needed.
Rotary volume	This knob allows you to adjust the volume from minimum to maximum level. NOTE high sound levels may cause damage to your ears.
M1-M6	These are the preset stations where you can store your favorite radio stations if in tuner mode.
Pause/Play	This button allows you in USB or SD mode to play or to pause the music.
Scan	Scan will play 10 seconds of each song on the USB or SD. If the preferred song is playing, push again and it will play that song.
Repeat	Repeat will play a selected song or album continuously. Available in USB and SD mode.
Shuffle	Shuffle will play all the songs random. Available in USB and SD mode.
File down/up	In MP3 mode press this button to go up or down one folder.
Track down/up	In MP3 mode press this button to go up or down one track
fast forward/backward	Long press to fast forward to the USB or SD.
3,5mm AV jack in	To connect an external audio system.
USB port	When inserting a USB stick the unit will switch to USB mode.
SD card input (behind panel)	Remove the frontpanel to insert SD card. When inserting a SD card the unit will switch to SD mode. (Max 32GB card)
Reset (behind panel)	Use a non-metallic pointed object to press and hold the reset button for 5 seconds. The unit will be set to factory default.

Note! Do not operate the unit while driving!

WARNING









Points to observe for safe usage

• Read this manual carefully before using this disc and the system components. They contain instructions on how to use this product in a safe and effective manner. Alpine cannot be responsible for problems resulting from failure to observe the instructions in this manual.



WARNING

**This symbol means important instructions.
Failure to heed them can result in injury or
material property damage.**

-  **Do not operate any function that takes your attention away from safely driving your vehicle.**
Any function that requires your prolonged attention should only be performed after coming to a complete stop. Always stop the vehicle in a safe location before performing these functions. Failure to do so may result in an accident.
-  **Keep the volume at a level where you can still hear outside noises while driving.**
Excessive volume levels that obscure sounds such as emergency vehicle sirens or road warning signals (train crossings, etc.) can be dangerous and may result in an accident. LISTENING AT LOUD VOLUME LEVELS IN A CAR MAY ALSO CAUSE HEARING DAMAGE.
-  **Do not disassemble or alter.**
Doing so may result in an accident, fire or electric shock.
-  **Use only in cars with a 12V volt negative ground.**
(Check with your dealer if you are not sure.) Failure to do so may result in fire, etc.
-  **Keep small objects such as screws out of the reach of children.**
Swallowing them may result in serious injury. If swallowed, consult a physician immediately.
-  **Use the correct ampere rating when replacing fuses.**
Failure to do so may result in fire or electric shock.
-  **Do not block vents or radiator panels.**
Doing so may cause heat to build up inside and may result in fire.
-  **Use this product for mobile 12V applications.**
Use for other than its designed application may result in fire, electric shock or other injury.
-  **Halt use immediately if a problem appears.**
Failure to do so may cause personal injury or damage to the product. Return it to your authorized Alpine dealer or the nearest Alpine Service Centre for repairing.

Product cleaning.

Use a soft dry cloth for periodic cleaning of the product. For more severe stains, please dampen the cloth with water only. Anything else has the chance of dissolving the paint or damaging the plastic.

Temperature.

Be sure the temperature inside the vehicle is between +45°C (+113°F) and 0°C (+32°F) before turning your unit on.

Maintenance.

If you have problems, do not attempt to repair the unit yourself. Return it to your Alpine dealer or the nearest Alpine Service Station for servicing.



RMD 212

Français

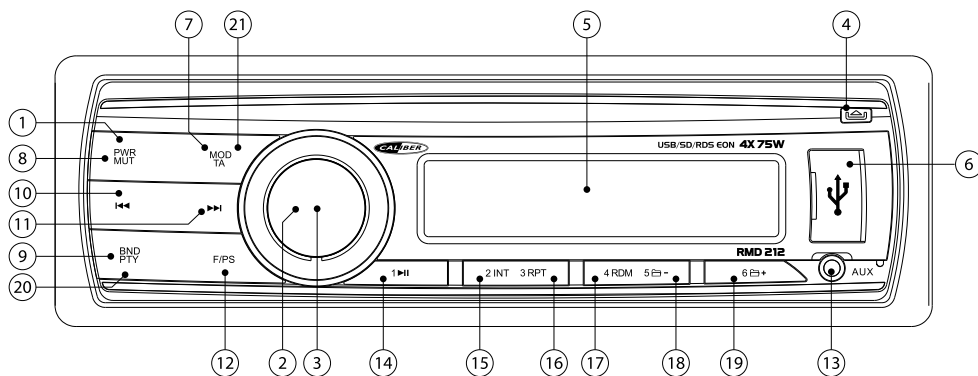

BOUTON	Systeme		Tuner		MP3/WMA	
	Pression courte	Pression longue	Pression courte	Pression longue	Pression courte	Pression longue
1	Power /ACC logic	Power off				
2	Molette de volume					
3	Menu (Audio / système)				entrer	
4	Bouton d'ouverture du panneau					
5	Ecran LCD					
6	Entrée USB					
7	Mode		Mode		Mode	
8	Sourdine					
9			Bande			
10			Chercher plus bas	Plage précédente	Fichier/titre précédent	Retour rapide
11			Chercher plus haut	Plage suivante	Fichier/titre suivant	Avance rapide
12			Scan			
13	3,5mm AUX In Jack					
14			M1	Mémoire 1	Lecture/Pause	
15			M2	Mémoire 2	Intro	
16			M3	Mémoire 3	Répétition	
17			M4	Mémoire 4	Shuffle	
18			M5	Mémoire 5	Dossier précédent	
19			M6	Mémoire 6	Dossier suivant	
20			PTY			
21			TA			

	Description des fonctions
Ouverture du panneau	Appuyez sur ce bouton pour ouvrir le panneau de devant.
Power/Power off	Fonction Power pour activer ou désactiver l'appareil.
ACC Logic	Après élimination signifie la coupure du contact, appuyez sur le bouton Marche / Arrêt pour lancer le "mode de lecture d'une heure" (Auto. arrêt après 1 heure)
Bande	Sélection de bande vous permet de sélectionner différentes bandes de réception, f.i. FM1, FM2, FM3 et AM1, AM2
TA	TA est pour l'annonce de la circulation ce qui signifie qu'il vous donnera des informations sur le trafic (si diffusé), peu importe dans quel mode vous êtes (SD, USB, etc), il sera automatiquement interrompre le sd et de donner l'information, après quoi il automatiquement revient à la mode sélectionné.
Chercher plus haut/bas	Appuyez brièvement pour passer à la station suivante automatiquement.
Plage suivant/précédente	Appui long pour passer le nombre de fréquences radio haut / bas, étape par étape.
Menu (système)	maintenez le bouton VOL / SEL pendant plusieurs secondes pour activer le mode cyclique pour régler LE fonctions sequenti: AF ON/OFF> TA SEEK/ALARM> PI SOUND/MUTE> RETURN S/L> MASK ALL/DPI (réglage: tourner le bouton VOL -bouton).
Menu Audio	Le bouton du menu Audio permet de régler le son à l'aide des options suivantes Bass, Treble, Balance and Fader. Ces options peuvent être utilisées pour paramétrer le son comme vous le désirez. En mode EQ, vous pouvez choisir parmi les réglages EQ prédéfinis: FLAT, CLASSIC, POP, ROCK
Mode	Le bouton mode vous permet de passer d'une source) à une autre (f.i. Tuner) en appuyantsur le bouton autant de fois que nécessaire.
Molette volume	Cette molette vous permet d'ajuster le volume du niveau minimum au niveau maximum. NOTE les volumes hauts peuvent endommager vos oreilles.
M1-M6	Ce sont les plages présélectionnées où vous pouvez mémoriser vos plages radio favorites quand vous êtes en mode tuner.
Pause/Lecture	Ce bouton vous permet de passer en mode USB ou SD pour lire ou arrêter la musique.
Scan	Scan lira 10 secondes de chaque titre sur le USB ou SD. Si votre titre favori est lu, appuyez deux fois pour la titre en entier.
Répétition	Répétition lira un titre ou un album sélectionné de façon continue. Disponible en modes USB et SD.
Shuffle	Shuffle lira tous les titres aléatoirement. Disponible en modes USB et SD.
Dossier précédent/suivant	En mode MP3, appuyez sur cette touche pour sélectionner le répertoire suivant/précédent.
Recherche dossier/titre	En mode MP3 appuyez sur cette touche pour sélectionner la piste suivante/précédente.
Avance/retour rapide	Appuyez longtemps pour une avance rapide sur USB ou SD.
Jack 3,5mm AV in	Pour le branchement à un système audio externe.
Entrée USB	Quand vous insérez une clé USB l'appareil passera en mode USB.
Entrée carte SD (derrière le panneau)	Démonter la face avant pour insérer une carte SD. Le port SD situé sur le boîtier principal est destiné aux fichiers musicaux, .JPEG, etc. Lors de l'insertion de la carte SD, l'appareil se mettra en mode SD. (Max 32GB card) Remarque : la carte SD comportant les données des cartes de navigation doit être insérée dans le port situé sur la face arrière. Ce port ne peut être utilisé que pour les données des cartes de navigation et les mises à niveau système !
Réinitialisation (derrière le panneau)	Utilisez un objet non métallique pointu pour appuyer sur le bouton réinitialisation et le maintenir enfoncé pendant 5 secondes. L'appareil sera réinitialisé aux réglages d'usine par défaut.

Note! N'utilisez pas cet appareil ou ne regardez pas le moniteur en conduisant.

AVERTISSEMENT









Points à respecter pour une utilisation en toute sécurité

• Lisez ce manuel attentivement avant d'utiliser ce disque et les éléments du système. Ils contiennent des instructions relatives à l'utilisation de ce produit en toute sécurité et efficacité. Caliber n'assume aucune responsabilité pour tout problème résultant du non-respect des instructions contenues dans le présent manuel.



AVERTISSEMENT

CE SYMBOLE INDIQUE DES CONSIGNES IMPORTANTES. LE NON-RESPECT DE CELLES-CI PEUT ENTRAÎNER DES BLESSURES OU DES DOMMAGES AUX BIENS MATÉRIELS.

-  **N'utilisez aucune fonction susceptible de détourner votre attention de la conduite de votre véhicule en toute sécurité de votre véhicule.**
Toute fonction qui nécessite votre attention prolongée ne doit être utilisée qu'après l'arrêt complet du véhicule. Garez toujours votre véhicule dans un endroit sûr avant de d'utiliser ces fonctions. Le non-respect de cette consigne pourrait provoquer un accident.
-  **Maintenez le volume à un niveau qui vous permet d'entendre encore au volant les bruits extérieurs.**
Des niveaux de volume excessifs qui couvrent des sons tels que les sirènes des véhicules d'urgence ou les signaux d'avertissement routiers (passages à niveau, etc.) peuvent être dangereux voire provoquer un accident. **ÉCOUTER DES SONS EN VOITURE EN POUSSANT LES DÉCIBELS PEUT ÉGALEMENT PROVOQUER UNE LÉSION AUDITIVE.**
-  **Ne démontez pas ou ne modifiez pas l'appareil.**
Toute manipulation de ce type peut entraîner un accident, un incendie ou un risque d'électrocution.
-  **Utilisez ce produit exclusivement dans des véhicules dont le circuit électrique est de 12 Volts.**
(En cas de doutes, renseignez-vous auprès de votre revendeur.) Le non-respect de cette précaution peut entraîner un incendie, etc.
-  **Gardez les petits objets tels que les vis hors de la portée des enfants.**
L'ingestion de ceux-ci peut entraîner des blessures graves. En cas d'ingestion, consultez immédiatement un médecin.
-  **Respectez l'ampérage indiqué sur le porte-fusibles lors du remplacement des fusibles.**
Le non-respect de cette précaution peut entraîner un incendie voire un risque d'électrocution.
-  **N'obstruez pas les orifices d'aération ou les panneaux radiateurs.**
Un acte de ce type risque de provoquer une accumulation de chaleur à l'intérieur et d'entraîner un incendie.
-  **Utilisez ce produit pour des applications mobiles de 12 V.**
Toute autre utilisation qu'à des fins d'applications prévues peut entraîner un incendie, un risque d'électrocution ou d'autres blessures.
- Cessez toute utilisation immédiatement en cas de problèmes.**
Le non-respect de ces consignes peut entraîner des blessures corporelles ou endommager le produit. Retournez celui-ci à votre revendeur agréé Caliber ou au Centre de services Caliber le plus proche pour réparation.
- Nettoyage du produit.**
Utilisez un chiffon doux et sec pour nettoyer le produit périodiquement. Pour les taches les plus tenaces, veuillez humidifier le chiffon avec de l'eau uniquement. Tout autre produit risque de dissoudre la peinture ou d'endommager le plastique.
- Température.**
Veuillez à ce la température à l'intérieur du véhicule se situe entre + 45 °C (+ 113 °F) et 0 °C (+ 32 °F) avant de mettre l'appareil sous tension.
- Entretien.**
En cas de problèmes, ne tentez pas de réparer l'appareil par vous-même. Retournez celui-ci à votre revendeur Caliber ou à la station d'entretien Caliber la plus proche pour son entretien.



RMD 212 Deutsch

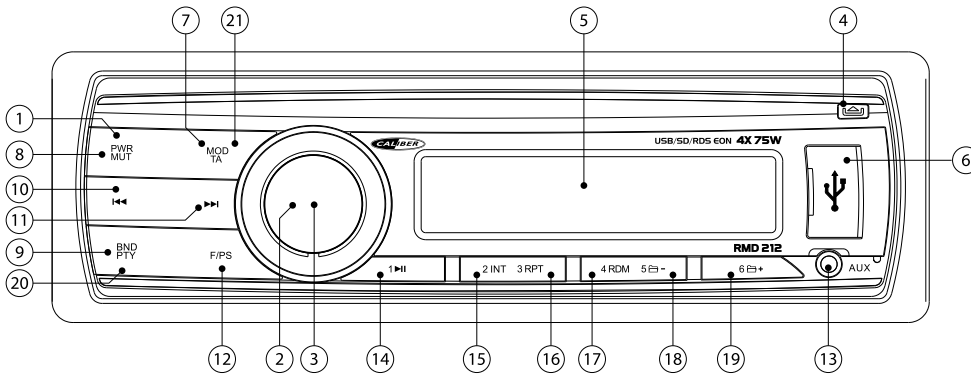

Taste	System		Tuner		MP3/WMA	
	Kurzes Drücken	Langes Drücken	Kurzes Drücken	Langes Drücken	Kurzes Drücken	Langes Drücken
1	Einschalten /ACC logic	Ausschalten				
2	Lautstärke					
3	Menü (Audio / system)				OK	
4	Taste zum Lösen des Bedienfeldes					
5	LCD display					
6	USB-Eingang					
7	Modus		Modus		Modus	
8	Stumm					
9			Band			
10			Suche zurück	Tuning zurück	Datei/Titel zurück	Schnell zurück
11			Suche vor	Tuning vor	Datei/Titel vor	Schnell vor
12			Scan			
13	3,5mm Steckdose					
14			M1	Speicher 1	Pause/Wiedergabe	
15			M2	Speicher 2	Intro	
16			M3	Speicher 3	Wiederholung	
17			M4	Speicher 4	Zufallswiedergabe	
18			M5	Speicher 5	Ordner hoch	
19			M6	Speicher 6	Ordner runter	
20			PTY			
21			TA			

	Beschreibung der Funktionen
Lösen Bedienteil	Drücken Sie die Taste, um das Bedienteil zu lösen.
Ein-/Ausschalten	Funktion zu Ein- oder Ausschalten des Gerätes. Zum Ausschalten drücken und halten Sie die Taste für 3 Sekunden.
ACC Logic	Nach Eliminierung bedeutet Ausschalten der Zündung, drücken Sie die Ein / Aus-Taste, um die "1 Stunde Spielmodus" starten (Auto. Abschaltung nach 1 Stunde)
Band	Die Bandwahl ermöglicht Ihnen das Wählen verschiedener Empfangsbänder, z.B. FM1, FM2, FM3 und AM1, AM2
TA	TA steht für "Traffic announcement" (Verkehrsmeldung), das heißt, dass das Gerät Verkehrsmeldungen wiedergibt (wenn diese gelesen werden), egal in welchem Modus (USB, SD, usw.) sich das Gerät befindet. Die Wiedergabe der SD wird unterbrochen, die Verkehrsmeldung wiedergegeben und danach die CD fortgesetzt.
Suche vor/zurück	Kürz drücken, um automatisch zum nächsten Radiosender zu gelangen.
Vorwärts/rückwärts tunen	Langes Drücken um die Radiofrequenznummer schrittweise nach oben oder unten zu stellen.
Menü (System)	Halten Sie die VOL / SEL-Taste für mehrere Sekunden, um den zyklischen Modus zu aktivieren, um die sequenti Funktionen einstellen: AF ON/OFF> TA SEEK/ALARM> PI SOUND/MUTE> RETURN SL> MASK ALL/DPI (Einstellung: Drehen Sie den VOL -Taste).
Audiomenü	Die Taste Audiomenü ermöglicht das Einstellen der Lautsprecher mit den Optionen Bass, Höhen, Balance, Fader, Piepton ein/aus, Subwoofer ein/aus. Stellen Sie mit diesen Optionen den Ton ein. In EQ-Modus können Sie aus voreingestellten Equalizer-Einstellungen wählen: FLAT, CLASSIC, POP, ROCK
Modus	Die Modus-Taste ermöglicht es von einer Quelle zu einer anderen Quelle (z.B. Tuner) zu wechseln, indem die Taste so oft wie nötig gedrückt wird.
Lautstärke	Der Regler ermöglicht die Einstellung der Lautstärke vom Minimum zu Maximum. HINWEIS: Große Lautstärken können Ihre Ohren beschädigen
M1-M6	Dies sind die Speicherplätze, wo Sie im Tuner-Modus Ihre Lieblingssender ablegen können.
Pause/Wiedergabe	Diese Taste ermöglicht es im USB- oder SD-Modus, die Musik abzuspielen oder anzuhalten.
Scan	Scan wird 10 Sekunden von jedem Song spielen auf dem USB or SD. Wenn der bevorzugte Song abgespielt wird, erneut drücken und schon wird das Lied zu spielen.
Wiederholung	Die Wiederholungsfunktion spielt einen Titel oder ein Album wiederholt ab. Verfügbar im USB- und SD-Modus.
Zufallswiedergabe	Die Zufallsfunktion spielt alle Titel in zufälliger Reihenfolge ab. Verfügbar im USB- und SD-Modus.
Ordner hoch/runter	Drücken Sie diesen Knopf im MP3-Modus, um den nächsten oder vorherigen Ordner auszuwählen.
Datei/Titel vor/zurück	Drücken Sie diesen Knopf im MP3-Modus, um den nächsten oder vorherigen Titel auszuwählen.
Schnell vor/zurück	Lange drücken zum schnellen Bewegen zu USB oder SD.
3,5mm Steckdose	Zum Anschluß eines externen Audiosystems.
USB-Eingang	Beim Anschluss eines USB-Steckers schaltet das Gerät in den USB-Modus.
SD card slot (hinter dem Bedienfeld)	Entfernen Sie das Bedienteil, um eine SD-Karte einzulegen. Der SD-Kartenslot am Gerät ist für Musikdateien, JPEG-Dateien usw. Wenn Sie eine SD-Karte einstecken, schaltet das Gerät auf den SD-Kartenmodus. (Max. 32GB Karten) Hinweis! Verstauen Sie die SD-Karte mit den Navigationsdaten auf der Rückseite des Bedienteils. Verwenden Sie diese nur für Navigationsdaten und Systemupdates!
Reset (hinter dem Bedienfeld)	Benutzen Sie einen nichtmetallischen, spitzen Gegenstand, um die Taste zu drücken und 5 Sekunden zu halten. Das Gerät wird in die Werkseinstellungen zurückgesetzt.

Hinweis! Bedienen Sie das Gerät nicht wenn Sie das Fahrzeug führen und schauen Sie nicht auf den Bildschirm.

WARNUNG





Beachten Sie folgende Punkte für einen sicheren Gebrauch

• Lesen Sie diese Anleitung bitte aufmerksam durch, bevor Sie diese Disc und die anderen Systemkomponenten benutzen. Sie enthält Anweisungen zur sicheren und effektiven Benutzung des Systems. Alpine kann nicht für Probleme haftbar gemacht werden, die auf Nichtbeachtung der Anweisungen in dieser Anleitung zurückzuführen sind.



WARNUNG

Dieses Symbol weist auf wichtige Anweisungen hin, deren Nichteinhaltung zu schweren Verletzungen oder Sachschäden führen kann.

-  **Die dieses Symbol weist auf wichtige Anweisungen hin, deren Nichteinhaltung zu schweren Verletzungen oder Sachschäden führen kann.**
Führen Sie Bedienungen, die Ihre Aufmerksamkeit längere Zeit in Anspruch nehmen, erst aus, nachdem das Fahrzeug zum Stillstand gekommen ist. Halten Sie das Fahrzeug immer an einer sicheren Stelle an, bevor Sie solche Bedienungen ausführen. Andernfalls besteht Unfallgefahr.
-  **Die Lautstärke nur so hoch stellen, dass Sie während der Fahrt noch Außengeräusche wahrnehmen können.**
Übermäßige Lautstärkepegel, die Geräusche wie die Sirenen von Notarztwagen oder Warnsignale (an einem Bahnübergang usw.) überhören, können gefährlich sein und zu einem Unfall führen. HOHE LAUTSTÄRKEPEGEL IN EINEM AUTO KÖNNEN AUSSERDEM GEHÖRSCHÄDEN VERURSACHEN.
-  **Das Gerät nicht öffnen oder modifizieren.**
Andernfalls besteht Unfallgefahr, Feuergefahr oder die Gefahr eines elektrischen Schlages.
-  **Nur in Fahrzeugen mit 12-Volt-Bordnetz und Minus an Masse verwenden.**
(Fragen Sie im Zweifelsfall Ihren Händler.) Andernfalls besteht Feuergefahr usw.
-  **Kleine Gegenstände wie Schrauben von Kindern fernhalten.**
Werden solche Gegenstände verschluckt, besteht die Gefahr schwerwiegender Verletzungen. Suchen Sie unverzüglich einen Arzt auf, wenn ein Kind einen solchen Gegenstand verschluckt hat.
-  **Sicherungen immer durch solche mit der richtigen Amperezahl ersetzen.**
Andernfalls besteht Feuergefahr oder die Gefahr eines elektrischen Schlages.
-  **Lüftungsöffnungen und Kühlkörper nicht abdecken.**
Andernfalls kann es zu einem Wärmestau im Gerät kommen, und es besteht Feuergefahr.
-  **Das Gerät nur an ein 12-V-Bordnetz in einem Fahrzeug anschließen.**
Andernfalls besteht Feuergefahr, die Gefahr eines elektrischen Schlages oder anderer Verletzungen.
-  **Das Gerät nicht weiterbenutzen, wenn ein Problem auftritt.**
Andernfalls kann es zu Verletzungen oder Schäden am Gerät kommen. Geben Sie das Gerät zu Reparaturzwecken an einen autorisierten Caliber-Händler oder den nächsten Caliber-Kundendienst.

Reinigung des Geräts.

Mit einem weichen, trockenen Tuch das Gerät regelmäßig reinigen. Bei hartnäckigeren Flecken das Tuch bitte nur mit Wasser befeuchten. Andere Mittel außer Wasser können die Farbe angreifen und den Kunststoff beschädigen.

Betriebstemperatur.

Stellen Sie sicher, dass die Temperatur im Fahrzeug zwischen +45 °C und 0 °C beträgt, bevor Sie Ihr Gerät einschalten.

Wartung.

Versuchen Sie bei Problemen nicht, das Gerät selber zu reparieren. Geben Sie das Gerät zu Wartungszwecken an einen autorisierten Caliber-Händler oder den nächsten Caliber-Kundendienst.



RMD 212

Italiano

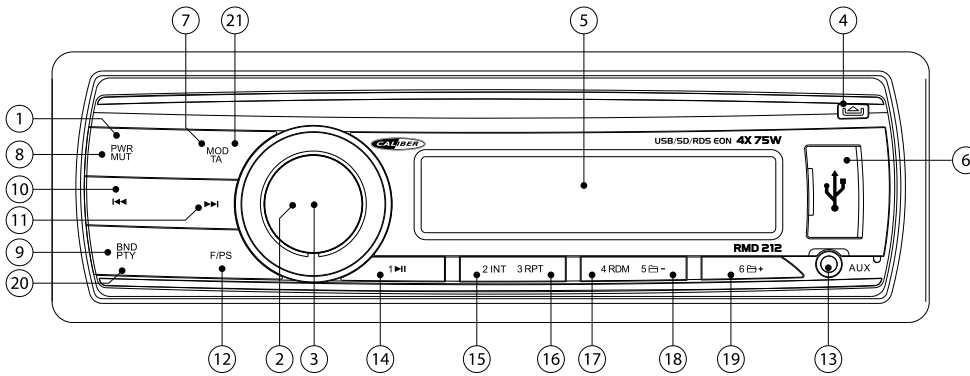

Tasto	Sistema		Radio		MP3/WMA	
	Pressione breve	Pressione prolungata	Pressione breve	Pressione prolungata	Pressione breve	Pressione prolungata
1	Power /ACC logic	Power off				
2	Manopola Volume					
3	Menu (Audio / sistema)				entrare	
4	Tasto di apertura del pannello					
5	Display LCD					
6	Entrata USB					
7	Modalità		Modalità		Modalità	
8	Muto					
9			Banda			
10			Ricerca avanti	Manual down	file/traccia avanti	Indietro veloce
11			Ricerca indietro	Manual up	file/traccia indietro	Avanti veloce
12			Scan			
13	Presa AUX 3,5mm					
14			M1	Memoria 1	Play/Pause	
15			M2	Memoria 2	Intro	
16			M3	Memoria 3	Ripeti	
17			M4	Memoria 4	Casuale	
18			M5	Memoria 5	Cartella precedente	
19			M6	Memoria 6	Cartella successiva	
20			PTY			
21			TA			

	Descrizione delle funzioni
Apertura pannello	Premere questo tasto per aprire il pannello anteriore.
Power	Per l'accensione o lo spegnimento dell'unità. Per spegnere premere e tenere premuto il tasto dell'accensione per 3 secondi.
ACC Logic	Dopo l'eliminazione significa avere spento il motore, premere il pulsante On / Off per lanciare il "modo play uno ora" (Auto. arresto dopo 1 ora)
Banda	La selezione Band permette di selezionare tra le differenti bande di ricezione, es. f.i. FM1, FM2, FM3 e AM1, AM2
TA	TA significa Traffic announcement (informazioni sul traffico), fornirà cioè informazioni sul traffico (se trasmesse) indifferentemente da quale modalità voi stiate utilizzando (SD, USB, ecc.) interromperà automaticamente il sd e darà informazioni, in seguito, tornerà automaticamente alla modalità precedente.
Ricerca avanti/indietro	Pressione breve per passare automaticamente alla prossima stazione.
Sintonizza in avanti	Pressione prolungata per aumentare o diminuire, una alla volta, i nemri della frequenza radio.
Menu (sistema)	tenere la VOL / SEL per alcuni secondi per attivare la modalità ciclica per regolare le seguenti funzioni: AF ON/OFF> TA SEEK/ALARM> PI SOUND/MUTE> RETURN S/L> MASK ALL/DPI (regolare: ruotare il VOL -tasto).
Audio Menu	Il tasto del menu Audio permette di regolare il vostro sistema di amplificazione con le seguenti opzioni Bassi, Acuti, Bilanciamento dx/sx, Bilanciamento ant/post, Tono di avviso on/off, Subwoofer on/off. Queste opzioni possono essere utilizzate per rifinire l'audio. In modalità EQ è possibile scegliere tra impostazioni predefinite EQ: FLAT, CLASSIC, POP, ROCK
Modalità	Il tasto Modalità permette di passare da una fonte ad un'altra fonte (es. Radio) premendo il tasto finché non è selezionata la fonte desiderata.
Manopola volume	Questa manopola vi permette di regolare il volume dal livello massimo al minimo. NOTA livelli molto alti del volume possono danneggiare il vostro udito.
M1-M6	Queste sono le stazioni predefinite nelle quali impostare le vostre stazioni radio preferite quando il dispositivo è in modalità a Radio.
Pause/Play	Questo tasto permette di riprodurre o interrompere la musica quando siete in modalità USB o SD.
Scan	La ricerca riprodurrà 10 secondi di ogni canzone del SD e USB. Quando sentite la canzone desiderata, premete nuovamente e inizierà la riproduzione di quella canzone.
Ripeti	La funzione Ripeti riprodurrà continuamente la canzone o l'album selezionati. Disponibile in modalità USB e SD.
Casuale	La funzione Shuffle riprodurrà tutte le canzoni in modalità casuale. Disponibile nelle modalità USB e SD.
Cartella precedente/successiva	In modalità MP3 premere questo tasto per scorrere le cartelle precedenti e successive.
Traccia precedente/successiva	In modalità MP3 premere questo tasto per scorrere le tracce precedenti e successive.
avanti/indietro veloce	Pressione prolungata per mandare avanti veloce il USB e SD.
Presa AUX 3,5mm	Per collegare un sistema audio esterno.
Entrata USB	Quando inserite una chiave di memoria USB l'unità passerà alla modalità USB
Entrata scheda SD (pannello posteriore)	Rimuovere il pannello frontale per inserire una scheda SD. La slot della scheda SD sul dispositivo è per i file musicali, JPEG ecc. Quando inserite una scheda SD in questa slot l'unità passerà automaticamente alla modalità SD. (Max scheda da 32GB) Attenzione! La scheda SD con mappe per il sistema di navigazione deve essere posizionata sul retro del pannello frontale. Deve essere utilizzata solo per i dati delle Mappe e aggiornamenti del sistema
Reset (pannello posteriore)	Utilizzare un oggetto appuntito non metallico per premere e tenere premuto il tasto Reset per 5 secondi. I valori predefiniti in fabbrica saranno ripristinati.

Attenzione! Non utilizzare l'unità e non guardare il monitor durante la guida.

AVVERTENZA









Istruzioni da seguire per un uso sicuro

• Leggere attentamente il presente manuale prima di usare il disco e i componenti del sistema. Contiene istruzioni su come utilizzare il prodotto in modo sicuro ed efficace. Caliber non è responsabile di eventuali problemi causati dal mancato rispetto delle istruzioni contenute nel presente manuale.



AVVERTENZA

QUESTO SIMBOLO INDICA ISTRUZIONI IMPORTANTI. IL MANCATO RISPETTO DI TALI ISTRUZIONI PUÒ PROVOCARE DANNI ALLE PERSONE E ALLE COSE.

-  **Non attivare alcuna funzione che possa distrarre dalla guida sicura del veicolo.**
Qualsiasi funzione che richieda un'attenzione prolungata deve essere attivata solo con il veicolo in sosta. Fermare sempre il veicolo in un'area sicura prima di attivare tali funzioni. Il mancato rispetto di queste indicazioni potrebbe causare incidenti.
-  **Tenere il volume a un livello che consenta di sentire i rumori provenienti dall'esterno del veicolo durante la guida.**
Un livello di volume eccessivo, in grado di coprire suoni come le sirene dei veicoli di emergenza o i segnali stradali di avvertimento (passaggi a livello e così via), può essere pericoloso e potrebbe provocare incidenti. L'ASCOLTO AD ALTO VOLUME ALL'INTERNO DELL'AUTO POTREBBE ANCHE CAUSARE DANNI ALL'UDITO.
-  **Non smontare o alterare.**
Il mancato rispetto di questa indicazione potrebbe provocare incidenti, incendi o scosse elettriche.
-  **Utilizzare solo su veicoli con messa a terra negativa da 12 V.**
In caso di dubbi, consultare il proprio rivenditore. Il mancato rispetto di questa indicazione potrebbe provocare incendi e così via.
-  **Tenere i componenti di piccole dimensioni, come le viti, fuori dalla portata dei bambini.**
Se ingeriti, potrebbero provocare gravi infortuni. In caso di ingerimento, consultare immediatamente un medico.
-  **Usare fusibili di ricambio dell'ampereaggio corretto.**
Il mancato rispetto di questa indicazione potrebbe causare incendi o scosse elettriche.
-  **Non bloccare ventole né ostruire pannelli di aerazione.**
Il mancato rispetto di questa indicazione potrebbe causare il surriscaldamento interno e provocare incendi.
-  **Utilizzare il prodotto su veicoli con batteria da 12 V.**
Un utilizzo diverso da quello indicato potrebbe provocare incendi, scosse elettriche o infortuni.
-  **Interrompere immediatamente l'utilizzo in caso di problemi.**
Il mancato rispetto di questa indicazione potrebbe provocare danni alle persone o al prodotto. Per la riparazione, rivolgersi al rivenditore autorizzato Caliber o al più vicino Centro di assistenza Caliber.

Pulizia del prodotto.

Per la pulizia periodica del prodotto, utilizzare un panno asciutto e morbido. Per rimuovere macchie più resistenti, inumidire il panno solo con acqua. Qualunque altro prodotto potrebbe rovinare la vernice o danneggiare la plastica.

Temperatura.

Assicurarsi che la temperatura all'interno del veicolo sia compresa tra +45 °C (+113 °F) e 0 °C (+32 °F) prima di accendere l'unità

Manutenzione.

In caso di problemi, non tentare di riparare l'unità autonomamente. Per la riparazione, rivolgersi al rivenditore autorizzato Caliber o al più vicino Centro di assistenza Caliber.



RMD 212

Español

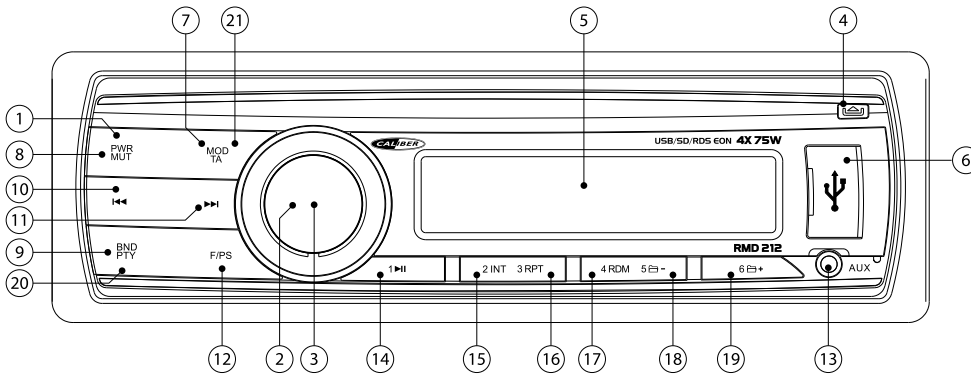

Botón	Sistema		Sintonizador		MP3/WMA	
	Pulsar brevemente	Pulsar prolongadamente	Pulsar brevemente	Pulsar prolongadamente	Pulsar brevemente	Pulsar prolongadamente
1	Power /ACC logic	Power off				
2	Volumen giratorio					
3	Menu (Audio / sistema)				entrar	
4	Botón para la apertura del panel					
5	Pantalla LCD					
6	Entrada de tarjeta SD					
7	Modo		Modo		Modo	
8	Mudo					
9			Banda de frecuencia			
10			Buscar hacia abajo	Sintonizar hacia abajo	Carpeta/pista abajo	Retroceso rápido
11			Buscar hacia arriba	Sintonizar hacia arriba	Carpeta/pista arriba	Avance rápido
12			Scan			
13	Jack entrada Aux 3,5mm					
14			M1	Memoria 1	Pause/reproducción	
15			M2	Memoria 2	Intro	
16			M3	Memoria 3	Repetir	
17			M4	Memoria 4	Aleatorio	
18			M5	Memoria 5	Directorio subir	
19			M6	Memoria 6	Directorio bajar	
20			PTY			
21			TA			

	Descripción de funciones
Apertura del panel	Pulse este botón para abrir el panel frontal
Power	Función de encendido para activar y desactivar la unidad. Para desactivar mantenga pulsado el botón de encendido durante 3 seg.
ACC Logic	Después de la eliminación significa apagar el motor, pulse el botón de encendido / apagado para poner en marcha el "modo Jugaste una hora" (apagado Aut. después de 1 hora)
Banda de frecuencia	La selección de banda le permite seleccionar distintas bandas de frecuencia, por ejemplo, f.i. FM1, FM2, FM3 o AM1, AM2
TA	IT significa Información de tráfico lo que quiere decir que recibirá información sobre el tráfico (si esta está siendo emitida) independientemente del modo en el que se encuentre (SD,USB,etc.) interrumpirá automáticamente el sd, le dará la información y después volverá también automáticamente al modo previamente seleccionado.
Bús queda arriba/abajo	Pulse brevemente para pasar a la siguiente emisora automáticamente.
Sintonizador arriba/abajo	Pulse de manera prolongada para cambiar el dial hacia arriba y hacia abajo punto por punto
Menú (sistema)	mantenga pulsado el botón VOL/SEL durante unos segundos para activar el modo cíclico para ajustar las siguientes funciones: AF ON/OFF> TA SEEK/ALARM> PI SOUND/MUTE> RETURN S/L> MASK ALL/DPI (ajustar: girar el botón VOL- botón).
Menú Audio	En el modo EQ se puede elegir entre ajustes preconfigurados para el ecualizador: FLAT, CLASSIC, ROCK POP
Modo	El botón modo le permite ir de una fuente a otra fuente (por ejemplo el sintonizador) pulsando el botón tantas veces como sea necesario.
Volumen giratorio	Este botón le permite ajustar el volumen del nivel mínimo al máximo. NOTA: niveles de sonido demasiado altos pueden dañar su sistema auditivo.
M1-M6	Estas son las emisoras donde usted puede almacenar sus estaciones de radio favoritas, si en el modo de sintonizador.
Pause/Reproducción	Este Botón le permite reproducir o pausar la música en USB o SD
Scan	Scan reproducirá 10 segundos de cada pista del SD o USB. Cuando suena la pista deseada, pulse otra vez para escucharla entera.
Repetir	Repetir reproducirá la canción o el álbum seleccionadas continuamente. Disponible en modo USB y SD
Aleatorio	El modo aleatorio reproducirá canciones sin un orden determinado. Disponible en modo USB y SD
Directorio subir/bajar	En modo MP3, pulse este botón para subir o bajar un directorio.
Carpeta/pista arriba	En modo MP3, pulse este botón para subir a bajar una pista.
Avance/retroceso a pido	Pulse de manera continuada para avanzar rápidamente en USB o SD.
Jack entrada Auc 3,5mm	Para conectar un sistema de audio externo.
Entrada de tarjeta USB	Retire el panel frontal para insertar la tarjeta SD. Cuando inserte la tarjeta SD el sistema cambiará al modo SD.
SD card slot (detrás del panel)	Desmonte el panel frontal para insertar una tarjeta SD. La ranura SD en la carcasa principal es para archivos de música, archivos JPEG, etc. Al insertar una tarjeta SD aquí, la unidad entrará en modo SD (Máx. tarjeta de 32GB) NOTA: La tarjeta SD con datos de mapa de navegación tienen que insertarse en la parte posterior del panel frontal. Solo se usa para datos de mapa y actualizaciones del sistema!
Reset (detrás del panel)	Utilice un objeto puntiagudo que no sea de metal para presionar durante 5 segundos el botón de reset. La unidad restablecerá los ajustes predeterminados de fábrica.

Note! No opere con la unidad o mire a la pantalla mientras conduce.

ADVERTENCIA









Puntos a tener en cuenta para un uso seguro

• Lea atentamente este manual antes de utilizar este disco y los componentes del sistema. Contienen instrucciones sobre cómo utilizar este producto de manera segura y efectiva. Caliber no se responsabiliza de problemas derivados del incumplimiento de las instrucciones contenidas en este manual.



ADVERTENCIA

Este símbolo significa que son instrucciones importantes. Hacer caso omiso de ellas puede resultar en lesiones o daños materiales a la propiedad.

-  **No lleve a cabo ninguna acción que aleje su atención de la conducción segura de su vehículo.** Cualquier función que requiera atención prolongada debe llevarse a cabo solo después de haber detenido completamente el vehículo. Detenga el vehículo siempre en una ubicación segura antes de llevar a cabo estas funciones o acciones. No hacerlo puede provocar accidentes.
-  **Mantenga el volumen de audio a un nivel que le permita oír los ruidos de fuera mientras conduce.** Los niveles de audio demasiado altos que tapan el sonido de las sirenas de los vehículos de emergencia o de las señales de advertencia en carretera (cruce de trenes, etc.) pueden ser peligrosos y provocar accidentes. ESCUCHAR AUDIO A UN VOLUMEN ALTO DENTRO DE UN COCHE PUEDE PROVOCAR LESIONES AUDITIVAS.
-  **No desmonte ni modifique el producto.** Hacerlo puede provocar accidentes, fuego o choques eléctricos.
-  **Utilícelo solo con vehículos de 12 voltios y conexión a tierra negativa** (Consulte a su distribuidor si no está seguro). No hacerlo puede provocar incendios, etc.
-  **Mantenga objetos pequeños, como tornillos, fuera del alcance de los niños.** Mantenga objetos pequeños, como tornillos, fuera del alcance de los niños.
-  **Utilice el amperaje correcto cuando cambie los fusibles.** No hacerlo puede provocar fuego o choques eléctricos.
-  **No bloquee respiraderos ni paneles de radiadores.** Hacerlo puede provocar que se caliente el interior y se produzca fuego.
-  **Utilice este producto con aplicaciones móviles de 12 V.** Utilizarlo para un propósito diferente del fin para el que fue diseñado puede provocar fuego, choques eléctricos y otras lesiones.
-  **Interrumpa inmediatamente su uso si surge algún problema.** No hacerlo podría provocar lesiones personales y daños en el producto. Devuélvalo a su distribuidor de Caliber autorizado o al centro de servicio de Caliber más cercano para que lo reparen.

Limpieza del producto

Utilice un trapo seco y suave para la limpieza periódica del producto. En caso de manchas más severas, humedezca el trapo con agua solo. Cualquier otra sustancia podría disolver la pintura o dañar el plástico.

Temperatura.

Asegúrese de que la temperatura dentro del vehículo se encuentra entre +45 °C (+113 °F) y 0 °C (+32 °F) antes de encender la unidad.

Mantenimiento.

Si se encuentra con algún problema, no intente reparar la unidad usted mismo. Llévela a su distribuidor de Caliber o a la estación de servicio de Caliber más cercana para que la reparen.



RMD 212

Português

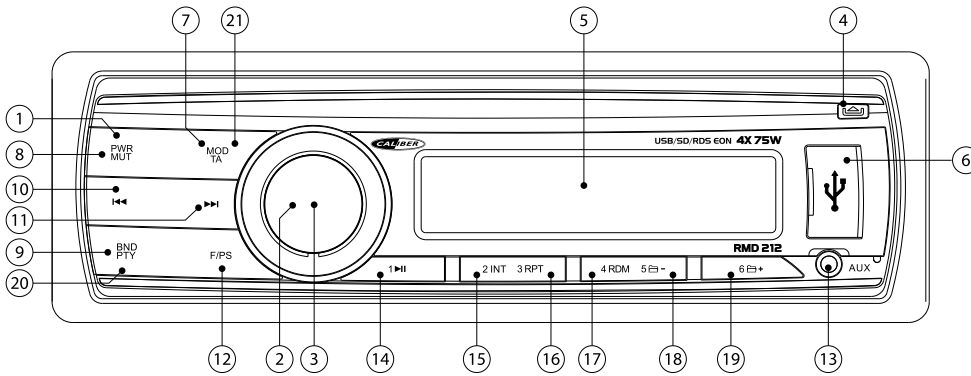

Chave	Sistema		Sintonizador		MP3/WMA	
	Pressão curta	Pressão longa	Pressão curta	Pressão longa	Pressão curta	Pressão longa
1	Power /ACC logic	Power off				
2	Volume rotativo					
3	Menu (Audio / sistema)				entrar	
4	Botão para soltar painel					
5	Visor LCD					
6	Entrada USB					
7	Modo		Modo		Modo	
8	Mudo					
9			Banda			
10			Busca seg.	Sintonizar abaixo	Busca/Ficheiro seg.	Recur rápido
11			Busca ant.	Sintonizar acima	Busca/Ficheiro ant.	Avanço rápido
12			Scan			
13	Jack AUX 3,5mm					
14			M1	Memória 1	Pausa/Tocar	
15			M2	Memória 2	Intro	
16			M3	Memória 3	Repetir	
17			M4	Memória 4	Misturar	
18			M5	Memória 5	Pasta seguinte	
19			M6	Memória 6	Pasta anterior	
20			PTY			
21			TA			

	Descrição das funções
Soltar o painel	Prima este botão para soltar o painel frontal
Energia	Função para ligar ou desligar o aparelho. Para desligar prima e segure o botão de energia durante 3 segundos.
ACC Logic	Após a eliminação significa desligar a ignição, pressione o botão On / Off para o lançamento do "modo de jogo uma hora" (desligamento auto. depois de 1 hora)
Banda	Band selection allows you to select different reception bands, f.i. FM1, FM2, FM3 o AM1, AM2
TA	TA significa Anúncio de Tráfego, o que quer dizer que receberá informações sobre o tráfego (se for transmitido) independentemente de modo em que estiver (SD, USB, etc.); interrompe automaticamente o SD e dá a informação, após o que liga automaticamente de volta ao modo seleccionado.
Busca ant./seg.	Pressão curta para mover automaticamente para a estação seguinte.
Sintonizar acima/abaixo	Pressão longa para mover o número da rádio frequência para cima/baixo passo a passo
Menu (sistema)	segure o botão VOL / SEL por vários segundos para ativar o modo cíclico para ajustar as seguintes funções: AF ON/OFF> TA SEEK/ALARM> PI SOUND/MUTE> RETURN S/L> MASK ALL/DPI (ajustar: girar o VOL -botão).
Menu Audio	Com o botão do menu de áudio pode ajustar o seu sistema de som com as seguintes opções. Baixos, Agudos, Balanço, Fader, Tom de Beep ligado/desligado, Subwoofer ligado/desligado. Estas opções podem ser usadas para sintonizar o som. No modo EQ você pode escolher entre as configurações pré-definidas de equalização: FLAT, CLASSIC, POP, ROCK
Modo	O botão de modo permite-lhe passar de uma fonte para outra (p.ex. Sintonizador) premindo o botão as vezes que forem necessárias.
Volume Rotativo	Este botão permite-lhe ajustar o volume do nível mínimo ao máximo. NOTA: elevados níveis de som podem causar danos auditivos.
M1-M6	Estas são as estações predefinidas onde pode guardar as suas estações de rádio favoritas quando em modo sintonizador.
Pausa/Tocar	Este botão permite tocar em modo USB ou SD ou fazer pausa na música.
Scan	O scan toca 10 segundos de cada faixa do CD. Se a sua faixa preferida está a tocar, volte a premir para voltar a tocar essa musica.
Repetir	O modo repetir toca a música ou álbum seleccionados continuamente. Disponível em modo USB e SD.
Misturar	O Shuffle toca todas as músicas aleatoriamente. Disponível em modo USB e SD.
Pasta seguinte/anterior	No modo MP3 prima este botão para avançar ou retroceder um ficheiro.
Localizar/ficheiro baixo/acir	Em modo MP3 prima este botão para avançar ou retroceder uma faixa.
Avançar/recuar rápido	Pressão longa para avanço rápido do USB ou SD.
Jack Aux 3,5mm	Para ligar um sistema de áudio externo.
Entrada USB	Quando inserir um cabo USB o aparelho muda para modo USB.
SD card slot (por trás do painel)	Retire o painel frontal para inserir um cartão SD. A ranhura do cartão SD no corpo principal é para ficheiros de musica, JPEG, etc. Qo inserir aqui um cartão SD o aparelho muda para modo SD. (Max cartão de 32GB Notal) O cartão-SD com dados de mapa de navegação tem de ser inserido por trás do painel frontal. Só para ser usado com dados de Mapa e actualizações do sistema!
Reiniciar (por trás do painel)	Use um objecto pontiagudo não metálico para carregar por 5 segundos no botão de reiniciar. O aparelho volta à configuração de fábrica.

Nota! Não mexa no aparelho nem olhe para o visor enquanto via a conduzir.

ATENÇÃO









Pontos a observar para uma utilização segura.

• Leia atentamente este manual antes de usar este CD e os componentes do sistema. Eles contêm instruções sobre como utilizar este produto de forma segura e eficaz. A marca Caliber não poderá ser responsabilizada por problemas resultantes da inobservância das instruções contidas neste manual.



ATENÇÃO

Este símbolo significa instruções importantes. O não cumprimento das mesmas pode resultar em ferimentos ou danos à propriedade material.

-  **Não utilize qualquer função que o faça distrair-se de uma condução segura.**
Qualquer função que requeira a sua atenção prolongada só deve ser realizado após estar parado. Pare sempre o veículo num local seguro antes de executar essas funções. Caso não o faça, poderá provocar um acidente grave.
-  **Mantenha o volume a um nível onde você ainda pode ouvir os ruídos externos durante a condução.**
Níveis de volume excessivos que possam sobrepor-se aos sons exteriores como sirenes de veículos de emergência ou sinais de alerta estrada (passagens de nível, etc) podem ser perigosos e pode resultar em um acidente. Níveis de volume elevados também podem causar problemas de AUDIÇÃO.
-  **Não desmonte ou altere.**
Fazer isso pode resultar em um acidente, incêndio ou choque elétrico.
-  **Use apenas em carros com 12V volts.**
(Verifique com o revendedor se não tiver a certeza.) Não fazer isso pode resultar em incêndio, etc.
-  **Mantenha pequenos objetos como parafusos fora do alcance das crianças.**
Engolir-los pode resultar em ferimentos graves. Em caso de ingestão, consulte um médico imediatamente.
-  **Use a amperagem correta ao substituir fusíveis.**
Não fazer isso pode resultar em incêndio ou choque elétrico.
-  **Não bloqueie aberturas ou painéis do radiador.**
Isso pode causar acumulação de calor e pode resultar em incêndio.
-  **Utilize este produto para aplicações móveis de 12V.**
Utilização com outros aplicativos pode resultar em incêndio, choque elétrico ou outros ferimentos.
-  **Pare imediatamente a sua utilização se aparecer um problema.**
Não fazer isso pode causar ferimentos ou danos ao produto. Devolva-o ao seu revendedor autorizado ou ao Centro de Assistência Caliber mais próximo para reparação.

Limpeza do produto.

Use um pano seco e macio para a limpeza periódica do produto. Para manchas mais graves, por favor, humedecer o pano apenas com água. A utilização de qualquer outro produto poderá dissolver a pintura ou danificar o plástico.

Temperatura.

Certifique-se de que a temperatura no interior do veículo é entre 45 ° C (113 ° F) e 0 ° C (32 ° F) antes de ligar o seu aparelho.

Manutenção.

Se tiver problemas, não tente consertar o aparelho. Devolva-o ao seu revendedor Caliber ou a Central de Serviços da Caliber mais próximo para manutenção.



RMD 212

Svensk

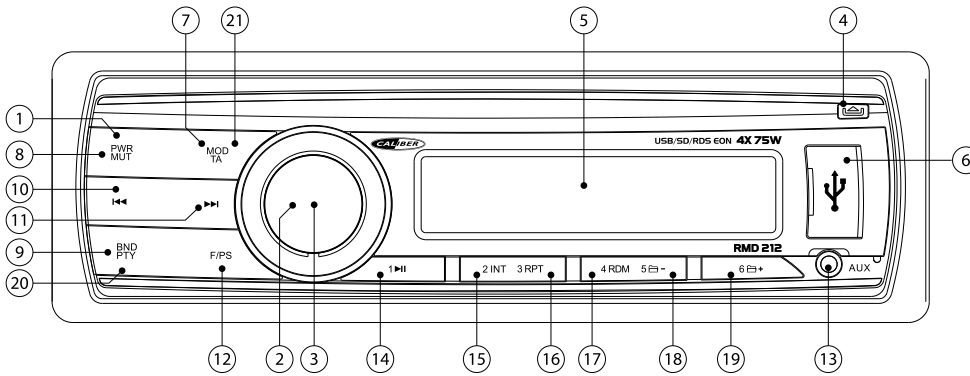

Key	System		Radio		MP3/WMA	
	Kort tryck	Lång tryck	Kort tryck	Lång tryck	Kort tryck	Lång tryck
1	Power /ACC logic	Power off				
2	Volym knapp					
3	Meny (Ljud / system)				Ange	
4	Panel lösgrörning					
5	LCD Skärm					
6	USB inmatning					
7	Läge		Läge		Läge	
8	Mute					
9			Band			
10			Sök ner	Låt ner	Spår ner	Snabb spola bakåt
11			Sök upp	Låt upp	Spår upp	Snabb spola framåt
12			Scan			
13	3,5mm AUX In Uttag					
14			M1	Minne 1	Paus/spela	
15			M2	Minne 2	Intro	
16			M3	Minne 3	Repetera	
17			M4	Minne 4	Shuffle/blandra	
18			M5	Minne 5	Mapp ner	
19			M6	Minne 6	Mapp upp	
20			PTY			
21			TA			

	Description of the functions
Panel lösgrörning	Tryck på denna knapp för att frigöra främre panel.
Ström	Ström funktionen sätter på eller stänger av enheter. För att stänga av tryck och håll ström knappen för 3 sekunder.
ACC Logic	Efter eliminering innebär att stänga av tändningen, tryck på On / Off-knappen för att starta "en timme uppspelningsläge" (Auto. avstängning efter 1 timme)
Band	Band val tillåter dig att välja olika mottagningsband, f.i. FM1, FM2, FM3 a AM1, AM2
TA	TA står för Trafik meddelande vilket betyder att det kommer ge er information om trafiken (om sänder) oberoende vilket läge ni är i (CD,USB, m,m.) kommer automatisk avbryta sd och ge informationen, efter det kommer automatiskt byta tillbaka till valda läge.
Seek up/down	Short press to move to the next station automatically.
Manual up/down	Long press to move the radio frequency number up/down step by step.
Meny (system)	håll VOL / SEL-knappen i flera sekunder för att aktivera den cykliska läge för att justera följande funktioner: AF ON/OFF> TA SEEK/ALARM> PI SOUND/MUTE> RETURN S/L> MASK ALL/DPI (justera: vrid VOL-knappen).
Ljud meny	Ljud meny knappen ger er möjligheten att anpassa er ljud system med följande alternative Bass, Diskant, Balans, Tynare, Pip ton På/av, Subwoofer på/av. Dessa alternative kan användas för att fininställa ljudet. I EQ-läget kan du välja bland förinställda EQ-inställningarna: FLAT, CLASSIC, POP, ROCK
Läge	Läges knappen tillåter er gå från en källa till en annan källa (t.ex. Radio) genom att trycka på knappen så många gånger som behövs.
Volym knapp	Denna knapp tillåter er att anpassa volymen från minimum till maximum nivå. ANTECKNING hög ljud nivå kan skada på era öron.
M1-M6	Dessa är dom aktuella stationerna där ni kan spara er favorit radio stationer om är i radio läge.
Paus/Spela	Denna knapp tillåter er i USB eller SD läge att spela eller pausa musiken.
Scan	Skumma kommer att spela 10 sekunder av varje låt på SD och USB. Om den föredragna låten spelas, tryck igen och den låten kommer att spelas.
Repetera	Repetera kommer att spela upp valid låt eller skiva kontinuerligt.
Shuffle/blandra	Blanda alla låtarna spelas slumpmässigt. tillgänglig i USB och SD läge.
Mapp ner/upp	I MP3 läge tryck denna knapp för att gå upp eller ner en mapp.
Fyllspår ner/upp	I MP3 läge tryck denna knapp för att gå upp eller ner en låt.
Snabbt framåt/bakåt	Lång tryck för att snabb spola framåt till USB eller SD
3,5mm Aux in Uttag	För att koppla till en extern ljudenhet.
USB inmatning	När sätter i en USB sticka enheten kommer att byta till USB läge
SD card slot (bakom panelen)	Ta bort frampanelen för att sätta in ett SD kort. SD-kort läsaren på huvud kroppen är för musik filer, JPEG filer etc. När satt er in ett SD-kort här kommer enheten byta till SD läge. (Max 32GB kort) Uppmärksamhet! SD-kort med navigation karta data måste placeras på baksidan av frampanelen. Används bara för kart data och system uppdatering!
Återställ (bakom panelen)	Använd en icke-metallisk spetsig sak att trycka och hålla återställnings knapp för 5 sekunder. Enheter kommer att bli inställd till fabriks inställningar

Anteckning! Använd inte enheten eller kolla på monitorn när ni kör bil.

VARNING









Punkter att notera för säker användning

• Läs manualen noga innan du använder skivan och systemkomponenterna. De innehåller instruktioner om hur du använder produkten på ett säkert och effektivt sätt. Caliber ansvarar inte för problem som uppstår av underlåtenhet att följa instruktionerna i manualen.



VARNING

DEN HÄR SYMBOLEN MARKERAR VIKTIG INFORMATION. ATT BORTSE FRÅN DESSA KAN LEDA TILL SKADOR PÅ PERSON ELLER EGENDOM.

-  **Använd inte någon funktion som tar uppmärksamheten bort från ett säkert sätt att köra din bil.** Varje funktion som kräver din långvariga uppmärksamhet bör endast utföras efter att ha stannat helt. Stanna alltid fordonet på en säker plats innan dessa funktioner används. Underlåtenhet att göra detta kan resultera i en olycka.
-  **Håll volymen på en nivå där du fortfarande kan höra ljud utifrån när du kör.** För hög volym som döljer ljud som uttryckningsfordons-sirener eller vägsignaler (t.ex. järnväg-sövergångar) kan vara farligt och kan leda till en olycka. ATT LYSSNA PÅ FÖR HÖGA VOLYMER I EN BIL KAN OCKSÅ GE HÖRSELSKADOR.
-  **Ta inte isär eller ändra.** Det kan resultera i en olycka, brand eller elektriska stötar.
-  **Använd endast i bilar med 12 V negativ jordning.** (Kontrollera med din återförsäljare om du är osäker.) Underlåtenhet att göra detta kan resultera i brand m.m.
-  **Håll små föremål som skruvar utom räckhåll för barn.** Att svälja dessa kan leda till allvarliga skador. Vid förtäring, kontakta läkare omedelbart.
-  **Använd rätt amperetal vid byte av säkringar.** Underlåtenhet att göra detta kan leda till brand eller elektriska stötar.
-  **Blockera inte ventiler eller radiatorpaneler.** Det kan göra att värme alstras inuti apparaten och kan orsaka brand.
-  **Använd denna produkt för mobila 12 V applikationer.** Annan användning än avsett bruk kan leda till brand, elektriska stötar eller andra skador.
-  **Stoppa bruk omedelbart om ett problem visas.** Underlåtenhet att göra detta kan leda till personskador eller skador på produkten. Returnera den till en auktoriserad Caliber-återförsäljare eller närmaste Caliber-servicecenter för reparation.
- Produkt rengöring.**
Använd en mjuk, torr trasa för att rengöra produkten. För svårare fläckar kan du blöta trasan med vatten (endast). Allt annat kan lösa upp färgen eller skada plasten.
- Temperatur.**
Se till att temperaturen inuti fordonet är mellan +45 °C (+113 °F) och 0 °C (+32 °F) innan bilstereon slås på.
- Underhåll.**
Om du har problem, försök inte reparera enheten själv. Kontakta istället din Caliber-återförsäljare eller närmaste Caliber-servicecenter för service.



RMD 212 Polski

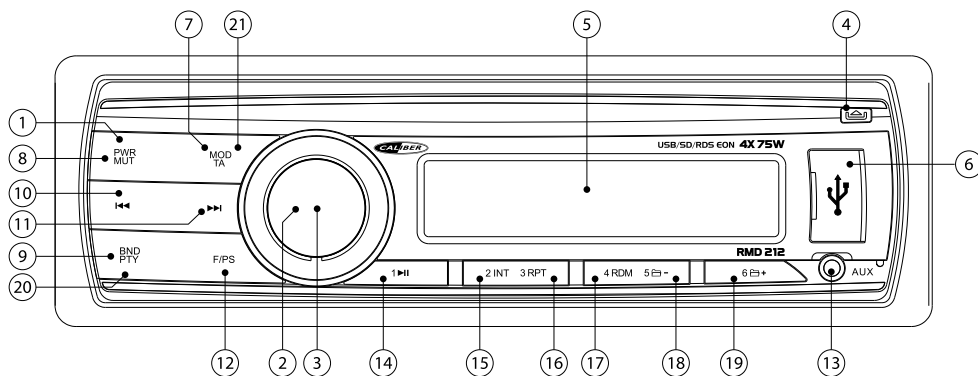

Numer	System		Tuner		MP3/WMA	
	Krótkie przyciśnięcie	Długie przyciśnięcie	Krótkie przyciśnięcie	Długie przyciśnięcie	Krótkie przyciśnięcie	Długie przyciśnięcie
1	Power /ACC logic	Power off				
2	Pokrętko głośności					
3	Menu (Audio / system)				wpisać	
4	Przycisk zwalniania panelu					
5	Wyświetlacz LCD					
6	Port USB					
7	Mode		Mode		Mode	
8	Niemcy					
9			Band			
10			Szukajcie w dół	Dostrajanie w dół	Poprzedni utwór	Szybko w wstecz
11			Szukajcie w górę	Dostrajanie w górę	Następny utwór	Szybko w przód
12			Scan			
13	3,5mm AUX In Jack					
14			M1	Pamięć 1	Play/Pause	
15			M2	Pamięć 2	Intro	
16			M3	Pamięć 3	Powtarzać	
17			M4	Pamięć 4	Wybór losowy	
18			M5	Pamięć 5	Folder Poprzedni	
19			M6	Pamięć 6	Folder Następny	
20			PTY			
21			TA			

	Opis funkcji
zwalniania panelu	Naciśnij ten przycisk, aby zwolnić przednim panelu.
Power	Funkcja Power, aby włączyć lub wyłączyć urządzenie.
ACC Logic	Po eliminacji oznacza wyłączenie zapłonu, naciśnij przycisk ON / OFF, aby uruchomić "jedna godzina tryb odtwarzania" (wyłączenie Auto. po 1 godzinie)
Band	Wybór pasma pozwala na wybór różnych pasmach odbioru, t.j. FM1, FM2, FM3 och AM1, AM2
TA	TA oznacza komunikaty drogowe, co oznacza, że będzie udzielać informacji na temat ruchu (jeśli nadawany) bez względu na to, co jesteś w trybie (SD, USB itp.) to automatycznie przerywa sd i podać informacje, po czym automatycznie przełącza się na wybrany tryb.
Szukajcie w dół/ w górę	Naciśnij krótko, aby przejść do następnej stacji automatycznie.
Dostrajanie w dół/ w górę	Przytrzymaj, aby przenieść numer częstotliwości radiowej góra / dół krok po kroku.
Menu (system)	Przytrzymaj VOL / SEL przycisk przez kilka sekund, aby włączyć tryb cykliczny, aby dostosować następujące funkcje: AF ON/OFF> TA SEEK/ALARM> PI SOUND/MUTE> RETURN S/L> MASK ALL/DPI (adjust: obrócić VOL -przycisk).
Audio Menu	Audio przycisk menu daje możliwość dostosowania systemu dźwiękowego z następujących opcji Bass, Treble, Balance i Fader. Opcje te mogą być wykorzystane w celu dostosowania dźwięku. W trybie EQ można wybrać jeden z zaprogramowanych ustawień korektora: FLAT, CLASSIC, POP, ROCK
Mode	Przycisk tryb pozwala, aby przejść z jednego źródła do innego źródła (fi Tuner), naciskając przycisk tyle razy, ile potrzeba.
Pokrętko głośności	To pokrętko pozwala na regulację głośności od minimum do poziomu maksymalnego. UWAGA wysoki poziom dźwięku może uszkodzić słuch.
M1-M6	Są stacji, gdzie możesz przechowywać swoje ulubione stacje radiowe, jeśli w trybie tunera.
Pause/Play	Przycisk ten pozwala na USB lub w trybie SD, aby odtworzyć lub wstrzymać muzyki.
Scan	Scan zagra 10 sekund każdego utworu na płycie USB lub SD. Jeśli preferowany utwór jest odtwarzany, naciśnij ponownie i będzie grać tę piosenkę.
Powtarzać	Ponowne zagra wybranego utworu lub albumu w sposób ciągły. Dostępne na płycie USB oraz tryb SD.
Wybór losowy	Shuffle będzie odtworzyć wszystkie utwory losowo. Dostępne na płycie USB oraz tryb SD.
Folder Poprzedni/ Następny	W trybie MP3 naciśnięcie ten przycisk, aby przejść w górę lub w dół o jeden folder.
Utwór Poprzedni/ Następny	W trybie MP3 naciśnięcie ten przycisk, aby przejść w górę lub w dół o jeden utwór
Szybko w wstecz/ w przód	Przytrzymaj, aby przewinąć do przodu na USB lub SD.
3,5mm AV jack in	Aby podłączyć zewnętrzny system audio.
Port USB	Po włożeniu pamięci USB przełączy się w tryb USB.
Karta SD (za panel)	Usuń przednim panelu, aby dodać kartę SD. Po włożeniu karty SD włączy się tryb SD. (Max 32GB karta)
Reset (za panel)	Użyj niemetalicznego ostrym przedmiotem naciśnięcie i przytrzymać przycisk reset przez 5 sekund. Urządzenie będzie zestaw do ustawień fabrycznych.

Uwaga! Nie używaj urządzenia w czasie jazdy!

OSTRZEŻENIE









Wskazówki bezpiecznego użytkowania

• Uważnie przeczytać niniejszą instrukcję przed rozpoczęciem korzystania z niniejszej płyty oraz komponentów systemu. Zawierają one instrukcje dotyczące korzystania z niniejszego produktu w sposób skuteczny oraz bezpieczny. Firma Caliber nie ponosi odpowiedzialności za skutki wynikające z niezastosowania się do wskazówek zawartych w niniejszej instrukcji.



OSTRZEŻENIE

Ten symbol oznacza ważne instrukcje. Niezastosowanie się do takich instrukcji może spowodować obrażenia ciała lub zniszczenie mienia.

-  **Nie używać żadnych funkcji, które odwracają uwagę od bezpiecznego prowadzenia pojazdu.** Każdą czynność wymagającą dłuższego skupienia uwagi należy wykonywać dopiero po całkowitym zatrzymaniu pojazdu. Przed przystąpieniem do wykonywania takich czynności zawsze zatrzymać pojazd w bezpiecznym miejscu. Niezastosowanie się może doprowadzić do wypadku.
 -  **Podczas jazdy utrzymywać ciszę na poziomie, przy którym możliwe jest usłyszenie odgłosów z zewnątrz pojazdu.** Zbyt wysokie natężenie dźwięku, które uniemożliwia kierowcy usłyszenie sygnałów takich jak: dźwięki syreny pojazdów ratunkowych lub sygnałów ostrzegawczych (np. przy przejeździe kolejowym), może stanowić zagrożenie i doprowadzić do wypadku. **GŁOŚNE SŁUCHANIE MUZYKI W SAMOCHODZIE MOŻE BYĆ RÓWNIEŻ PRZYCZYNĄ USZKODZENIA SŁUCHU.**
 -  **Nie należy demontować ani modyfikować.** Może to doprowadzić do wypadku, pożaru lub porażenia prądem elektrycznym.
 -  **Stosować tylko w samochodach z ujemnym uziemieniem 12 V.** (W razie wątpliwości skontaktować się ze sprzedawcą) Niezastosowanie się do tego zalecenia może spowodować pożar itp.
 -  **Trzymać małe przedmioty, takie jak śruby, w miejscu niedostępnym dla dzieci.** Połknięcie może spowodować poważne obrażenia. W przypadku połknięcia, natychmiast skonsultować się z lekarzem.
 -  **Używać odpowiedniego natężenia prądu podczas wymiany bezpieczników.** Niezastosowanie się do tego zalecenia może doprowadzić do pożaru lub porażenia prądem elektrycznym.
 -  **Nie zastaniać otworów wentylacyjnych lub paneli grzewczych.** Może to spowodować nagrzanie wnętrza urządzenia oraz pożar.
 -  **Produkt stosować jedynie do mobilnych zastosowań 12 V.** Stosowanie do celów innych niż zalecane może doprowadzić do pożaru, porażenia prądem elektrycznym lub innych obrażeń.
- Natychmiast wyłączyć, gdy wystąpi problem podczas korzystania z produktu.**
Niezastosowanie się do tego zalecenia może spowodować obrażenia ciała lub uszkodzenie produktu. Produkt zwrócić do autoryzowanego dystrybutora firmy Caliber lub najbliższego centrum serwisowego Caliber.
- Czyszczenie produktu.**
Używać miękkiej suchej szmatki do okresowego czyszczenia produktu. W przypadku poważniejszych zabrudzeń, szmatkę należy zwilżyć wodą. Wszystkie inne ciecze mogą spowodować rozpuszczenie lakieru lub uszkodzenie plastikowej obudowy.
- Temperatura.**
Przed włączeniem urządzenia upewnić się, że temperatura wewnątrz pojazdu znajduje się w przedziale od 0 °C (+32 °F) do 45 °C (+113 °F).
- Konserwacja.**
W przypadku problemów, nie należy podejmować samodzielnej naprawy urządzenia. Należy zwrócić się do przedstawiciela firmy Caliber lub najbliższego centrum serwisowego Caliber.



RMD 212

Slovensky

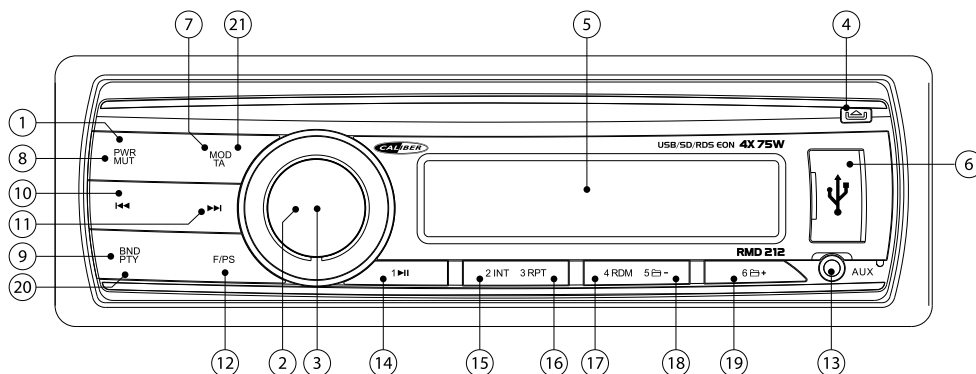

Kľaves	System		Radio		MP3/WMA	
	Krátke stlačenie	Dlhé stlačenie	Krátke stlačenie	Dlhé stlačenie	Krátke stlačenie	Dlhé stlačenie
1	Zapnúť / ACC logic	Vypnúť				
2	Otočne ovládanie hlasitosti					
3	Menu (Audio / system)				vstúpiť	
4	Panel za javnosť					
5	LCD displej					
6	USB vstup					
7	Režim		Režim		Režim	
8	Nemý					
9			Pásmo			
10			Hľadať nadol	Ručné nadol	Pieseň nadol	Pretáčanie dozadu
11			Hľadať nahor	Ručné nahor	Pieseň nahor	Pretáčanie dopredu
12			Scan			
13	3,5mm AUX In Jack					
14			M1	Pamäť 1	Pozastaviť/prehrať	
15			M2	Pamäť 2	Intro	
16			M3	Pamäť 3	Opakovanie	
17			M4	Pamäť 4	Zamiešať	
18			M5	Pamäť 5	Priečinok nadol	
19			M6	Pamäť 6	Priečinok nahor	
20			PTY			
21			TA			

	Popis funkcií
Panel za javnosť	Týmto tlačidlom pre uvoľnenie panelu.
Zapnúť/Vypnúť	Výkon funkcie pre zapnutie alebo vypnutie prístroja.
ACC Logic	Po vylúčení znamená vypnutie zapalovania, stlačte tlačidlo On / Off pre spustenie "režimu prehrávania jedna hodina" (Vypnutie auto. po 1 hodine)
Pásmo	Band výber vám umožní vybrať rôzne recepcie kapely, t.j. FM1, FM2, FM3 o AM1, AM2
TA	TA je skratka pre hlásenie prevádzky, čo znamená, že sa vám informácie o prevádzke (ak je vysielaný) bez ohľadu na to, čo ste v režime (SD, USB atď), bude automaticky preruší sd a poskytnúť informácie, po ktorých sa automaticky prepne späť do zvoleného režimu.
Hľadať nadol/nahor	Krátko stlačte pre presun na ďalšiu stanicu automaticky.
Ručné nadol/nahor	Dlhým stlačením sa pohybovať rádiové frekvencie číslo hore / dole krok za krokom.
Menu (system)	Držte VOL / SEL tlačidlo niekoľko sekúnd k aktivácii cyklického režimu nastaviť nasledujúce funkcie: AF ON/OFF> TA SEEK/ALARM> PI SOUND/MUTE> RETURN S/L> MASK ALL/DPI (nastavenie: otočte VOL-tlačidlo).
Audio Menu	Audio tlačidlo menu vám dáva možnosť prispôsobiť svoj zvukový systém s týmito možnosťami nastavovanie basov a výšok, balance a faderu. Tieto voľby môžu byť použité na doladenie vášho zvuku. V režime EQ si môžete vybrať z prednastavených nastavení ekvalizéra: FLAT, CLASSIC, POP, ROCK
Režim	Tlačidlo režimu umožňuje prejsť z jedného zdroja na iný zdroj (Tuner fi), stlačením tlačidla toľkokrát, koľkokrát je potrebné.
Otočne ovládanie hlasitosti	Tento ovládač vám umožňuje nastaviť hlasitosť od minimálnej do maximálnej úrovne. POZNÁMKA vysoká úroveň hluku môže poškodiť sluch.
M1-M6	To sú prednastavené stanice, kde si môžete ukladať vaše obľúbené rozhlasové stanice, ak v režime tunera.
Pozastaviť/prehrať	Toto tlačidlo umožňuje v USB alebo SD režim prehrávania alebo na pozastavenie hudby.
Scan	Skenovanie bude hrať 10 sekúnd každej skladby na USB alebo SD. Ak je prednosť prehrávanie skladby, stlačte znova a bude to hrať tú pieseň.
Opakovanie	Opakovať sa bude hrať vybranú skladbu alebo album nepretržite. K dispozícii na USB a SD režim.
Zamiešať	Náhodné bude hrať všetky skladby náhodne. K dispozícii na USB a SD režim.
Priečinok nadol/nahor	V režime MP3 stlačením tohto tlačidla nahor alebo nadol o jednu zložku.
Pieseň nadol/nahor	V režime MP3 stlačením tohto tlačidla nahor alebo nadol o jednu skladbu
Pretáčanie dozadu/dopredu	Dlhým stlačením rýchlo vpred na USB alebo SD.
3,5mm AV jack in	Pre pripojenie externého audio systému.
USB vstup	Pri vkladaní USB zariadenie sa prepne do režimu USB.
SD card slot (za panelom)	Odstráňte prednom paneli pre vloženie karty SD. Pri vkladaní karty SD jednotka sa prepne do režimu SD. (Max. 32GB kartu)
Vynulovanie (za panelom)	Použitie non-kovové hroty objektu stlačte a podržte tlačidlo Reset po dobu 5 sekúnd. Jednotka bude nastavená na továrenské nastavenia.

Upozornenie! Neprevádzkujte prístroj za jazdy!

VAROVANIE









Body, ktoré je potrebné dodržiavať pre bezpečnú prevádzku

• Pred použitím tohto disku a komponentov systému si pozorne prečítajte túto príručku. Obsahujú pokyny, ako používať tento výrobok bezpečným a efektívnym spôsobom. Spoločnosť Caliber nepreberá zodpovednosť za problémy, ktoré vyplývajú z nedodržiavania pokynov v tejto príručke.



VAROVANIE

Tento symbol znamená dôležité pokyny. Ak im nebudete venovať pozornosť, bude to viesť k poraneniu alebo materiálnemu poškodeniu majetku.

-  **Nevykonaвайте žiadnu funkciu, ktorá odvedie vašu pozornosť od bezpečného šoférovania vášho vozidla.**
Akákoľvek funkcia, ktorá vyžaduje dlhšiu pozornosť môže byť vykonávaná až po úplnom zastavení. Pred vykonávaním týchto funkcií vozidlo vždy odstavte na bezpečnom mieste. Nedodržanie tohto pokynu môže viesť k nehode.
-  **Hlasitosť udržiavajte na takej úrovni, aby ste počas jazdy stále počuli vonkajšie zvuky.**
Nadmerné úrovne hlasitosti, ktoré prekrývajú zvuky, ako sú napríklad sirény pohotovostných vozidiel alebo cestné výstražné signály (križovania vlakov, atď.) môžu byť nebezpečné a môžu viesť k nehode. **POČÚVANIE PRI VYSOKÝCH ÚROVNIACH HLASITOSTI VO VOZIDLO MÔŽE TIEŽ SPÔSOBIŤ POŠKODENIE SLUCHU.**
-  **Zariadenie nerozoberajte ani neupravujte.**
Ak tak urobíte, môže to viesť k nehode, požiaru alebo poraneniu elektrickým prúdom.
-  **Používajte len vo vozidlách s 12 voltovým negatívnym uzemnením.**
(Ak si nie ste istí, kontaktujte svojho predajcu.) Nedodržanie tohto pokynu môže viesť k požiaru, atď.
-  **Malé predmety, ako napríklad skrutky, udržiavajte mimo dosahu detí.**
Ich prehltnutie môže viesť k vážnemu poraneniu. Po prehltnutí okamžite kontaktujte lekára.
-  **Pri výmene poistiek použite správnu ampérovú charakteristiku.**
Nedodržanie tohto pokynu môže viesť k požiaru alebo poraneniu elektrickým prúdom.
-  **Neblokujte vetracie otvory alebo panely chladiča.**
Ak tak urobíte, môže to viesť k nahromadeniu tepla vo vnútri, čo môže viesť k požiaru.
-  **Tento výrobok používajte pre mobilné 12 V aplikácie.**
Iné, ako stanovené použitie môže viesť k požiaru, poraneniu elektrickým prúdom alebo inému poraneniu
-  **Ak sa vyskytne problém, okamžite ukončíte použitie.**
Nedodržanie tohto pokynu môže spôsobiť poranenie osôb alebo poškodenie výrobku. Výrobok odneste na opravu vášmu autorizovanému predajcovi spoločnosti Caliber alebo do servisného strediska spoločnosti Caliber.

Čistenie výrobku.

Na pravidelné čistenie výrobku používajte mäkkú, suchú látku. Pri silnejších škvrách navlhčite látku len vodou. Čokoľvek iné by mohlo rozpustiť farbu alebo poškodiť plast.

Teplota.

Skôr, ako zapnete jednotku sa uistite, že teplota vo vnútri vozidla je medzi +45 °C a 0 °C.

Údržba.

Ak máte problémy, nepokúšajte sa opraviť jednotku sami. Výrobok vráťte vášmu predajcovi spoločnosti Caliber alebo v najbližšom servisnom stredisku spoločnosti Caliber na vykonanie servisných prác.



RMD 212

Ελλάδα

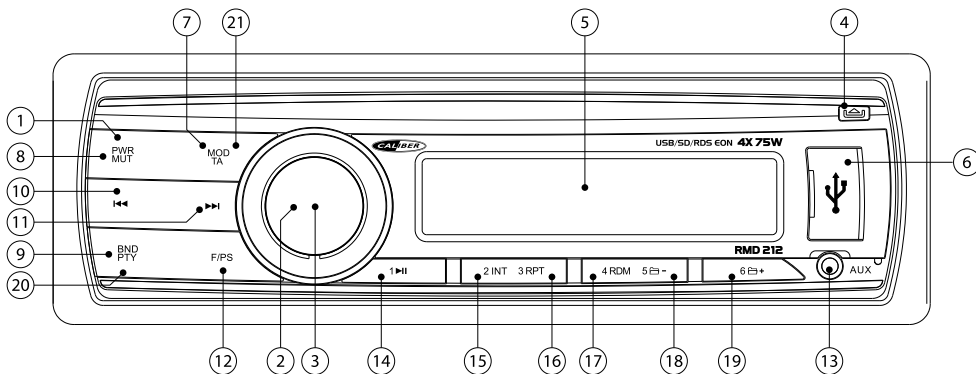

Πλήκτρο	Σύστημα		Ραδιόφωνο		MP3/WMA	
	Σύντομο πάτημα	παρατεταμένο πάτημα	Σύντομο πάτημα	παρατεταμένο πάτημα	Σύντομο πάτημα	παρατεταμένο πάτημα
1	Σύντομο πάτημα ενθαρρύνει / ACC logic	παρατεταμένο πάτημα επεκτείνουν				
2	Περιστροφικός τόμος					
3	Μενού (Audio / σύστημα)				Εισάγετε	
4	Πάνελ απελευθέρωση					
5	LCD οθόνη					
6	USB θύρα					
7	Λειτουργία		Λειτουργία		Λειτουργία	
8	Σίγαση					
9			μπάντα			
10			αναζητήσουν κάτω	εγχειρίδιο κάτω	τραγουδι κάτω	γρήγορα προς τα πίσω
11			αναζητήσουν τις	εγχειρίδιο στο	τραγουδι μέχρι	γρήγορα προς τα εμπρός
12			Scan			
13	3,5mm AUX In Jack					
14			M1	Μνήμης 1	αναπαραγωγής / παύσης	
15			M2	Μνήμης 2	Intro	
16			M3	Μνήμης 3	επαναλαμβάνω	
17			M4	Μνήμης 4	ανακάτεμα	
18			M5	Μνήμης 5	αρχείο κάτω	
19			M6	Μνήμης 6	αρχείο επάνω	
20			PTY			
21			TA			

	Περιγραφή των λειτουργιών
Πάνελ απελευθέρωση	Πιέστε αυτό το κουμπί για να απελευθερώσει το frontpanel.
εξουσία	Power λειτουργία για να ενεργοποιήσετε ή να απενεργοποιήσετε τη μονάδα.
ACC Logic	Μετά την κατάργηση σημαίνει το σβήσιμο του κινητήρα, πατήστε το κουμπί On / Off για να ξεκινήσει η "λειτουργία αναπαραγωγής μία ώρα" (κλείσιμο Auto. μετά από 1 ώρα)
μπάντα	Band επιλογή σας επιτρέπει να επιλέξετε διαφορετικές ζώνες υποδοχής, f.i. FM1, FM2, FM3 δε AM1, AM2
TA	TA σημαίνει αναγγελία της κυκλοφορίας που σημαίνει ότι θα σας δώσει πληροφορίες για την κίνηση (αν μεταδίδονται) δεν έχει σημασία η κατάσταση είστε (SD, USB, κλπ) θα διακόψει αυτόματα το sd και να δώσει τις πληροφορίες, μετά από αυτήν αυτόματα διακόπτες πίσω στην επιλεγμένη λειτουργία
αναζητήσουν πάνω / κάτω	Σύντομο πάτημα για να προχωρήσουμε στο επόμενο σταθμό αυτόματα.
εγχειρίδιο πάνω / κάτω	Πατήστε παρατεταμένα για να μετακινήσετε τον αριθμό ραδιοσυχνότητα πάνω / κάτω βήμα προς βήμα.
Μενού (σύστημα)	κρατήστε πατημένο το VOL / SEL κουμπί για μερικά δευτερόλεπτα για να ενεργοποιήσετε την κυκλική λειτουργία για να ρυθμίσετε τις ακόλουθες λειτουργίες: AF ON/OFF> TA SEEK/ALARM> PI SOUND/MUTE> RETURN S/L> MASK ALL/DP(ρόθμηση: περιστρέψτε το VOL-κουμπί).
Audio Μενού	Η Audio κουμπί μενού σας δίνει τη δυνατότητα να ρυθμίσετε τον ήχο του συστήματός σας με τις παρακάτω επιλογές Μπάσα, Πρίμα, Ισορροπία και Fader. Οι επιλογές αυτές μπορούν να χρησιμοποιηθούν προκειμένου να συγχρονίσουν κατάλληλα ήχο σας. Σε λειτουργία EQ μπορείτε να επιλέξετε από προκαθορισμένες ρυθμίσεις EQ: ΔΙΑΜΕΡΙΣΜΑ, CLASSIC, POP, ROCK
Λειτουργία	Το κουμπί Mode σας επιτρέπει να πάτε από μία πηγή σε άλλη πηγή (fi Tuner) πατώντας το πλήκτρο όσες φορές χρειαστεί.
Περιστροφικός τόμος	Αυτό το κουμπί σας επιτρέπει να ρυθμίσετε την ένταση από το ελάχιστο στο μέγιστο επίπεδο. ΣΗΜΕΙΩΣΗ υψηλά επίπεδα θορύβου μπορεί να προκαλέσει βλάβη στα αυτιά σας.
M1-M6	Αυτά είναι τα προεπιλεγμένους σταθμούς όπου μπορείτε να αποθηκεύσετε αγαπημένους σας ραδιοφωνικούς σταθμούς, εάν σε λειτουργία δέκτη.
αναπαραγωγής / παύσης	Αυτό το πλήκτρο σας δίνει τη δυνατότητα σε USB ή SD κατάσταση για να παίζει ή να διακόψετε τη μουσική.
σάρωση	Scan θα παίζει 10 δευτερόλεπτα από κάθε τραγουδι στο USB ή SD. Αν η προτιμώμενη τραγουδι παίζει, πιέστε ξανά και θα παίξουν εκείνο το τραγουδι.
επαναλαμβάνω	Επαναλάβετε θα παίζει επιλεγμένα τραγουδια ή άλμπουμ συνεχώς. Διατίθεται σε USB και SD mode.
ανακάτεμα	Τυχαία θα παίζει όλα τα τραγουδια τυχαία. Διατίθεται σε USB και SD mode.
αρχείο κάτω / επάνω	Σε MP3 πατήστε λειτουργία αυτό το κουμπί για να πάει πάνω ή κάτω ένα φάκελο.
τραγουδι κάτω / επάνω	Σε MP3 πατήστε λειτουργία αυτό το κουμπί για να πάει πάνω ή κάτω ένα κομμάτι.
γρήγορη κίνηση εμπρός / πίσω	Πατήστε παρατεταμένα για γρήγορη προώθηση στο USB ή SD.
3,5mm AV jack in	Για να συνδέσετε ένα εξωτερικό σύστημα ήχου.
USB θύρα	Όταν τοποθετείτε ένα USB stick η συσκευή θα τεθεί σε λειτουργία USB.
SD card input (πίσω πάνελ)	Αφαιρέστε το frontpanel να εισάγετε την κάρτα SD. Όταν τοποθετείτε μια κάρτα SD η συσκευή θα τεθεί σε SD mode. (Max 32GB κάρτα)
Επαναφορά (πίσω πάνελ)	Χρησιμοποιήστε ένα μη μεταλλικό αντικείμενο με αιχμηρή άκρη για να πατήσετε και κρατήστε πατημένο το κουμπί reset για 5 δευτερόλεπτα. Η μονάδα θα τεθεί σε εργοστασιακές.

Προσοχή! Μην χρησιμοποιείτε τη συσκευή ενώ οδηγείτε!









ΠΡΟΕΙΔΟΠΟΙΗΣΗ

Σημεία που πρέπει να λάβετε υπόψη για την ασφαλή χρήση

• Διαβάστε προσεκτικά αυτό το εγχειρίδιο πριν χρησιμοποιήσετε αυτό το δίσκο και τα εξαρτήματα του συστήματος. Περιέχει οδηγίες για το πώς να χρησιμοποιήσετε το προϊόν με ασφαλή και αποτελεσματικό τρόπο. Η Caliber δεν είναι υπεύθυνη για προβλήματα που προκύπτουν από τη μη τήρηση των οδηγιών του παρόντος εγχειριδίου.

**ΠΡΟΕΙΔΟΠΟΙΗΣΗ**

Αυτό το σύμβολο αναφέρεται σε σημαντικές οδηγίες. Η μη τήρηση μπορεί να προκαλέσει τραυματισμό ή υλικές ζημιές.

-  **Μη χρησιμοποιείτε λειτουργία που αποσπά την προσοχή από την ασφαλή οδήγηση του οχήματός σας.**
Σταματήστε το όχημα για να εκτελέσετε λειτουργίες που απαιτούν την παρατεταμένη προσοχή σας. Σταματήστε το όχημα σε ασφαλή θέση πριν εκτελέσετε αυτές τις λειτουργίες. Σε αντίθετη περίπτωση μπορεί να προκληθεί ατύχημα.
-  **Ρυθμίστε την ένταση του ήχου της μονάδας σε επίπεδο που σας επιτρέπει να ακούτε τους εξωτερικούς θορύβους ενώ οδηγείτε.**
Τα υπερβολικά επίπεδα έντασης που καλύπτουν ήχους όπως σειρήνες ασθενοφόρων ή ηχητικά σήματα προειδοποίησης (διασταυρώσεις τρένων, κ.λπ.) μπορεί να είναι επικίνδυνα και μπορεί να προκληθεί ατύχημα. Η ΑΚΡΟΑΣΗ ΣΕ ΥΠΕΡΒΟΛΙΚΗ ΕΝΤΑΣΗ ΚΑΤΑ ΤΗΝ ΟΔΗΓΗΣΗ ΜΠΟΡΕΙ ΕΠΙΣΗΣ ΝΑ ΠΡΟΚΑΛΕΣΕΙ ΒΛΑΒΗ ΣΤΗΝ ΑΚΟΗ ΣΑΣ.
-  **Μην αποσυναρμολογείτε ή κάνετε τροποποιήσεις στη συσκευή.**
Μπορεί να προκληθεί ατύχημα, πυρκαγιά ή ηλεκτροπληξία.
-  **Χρησιμοποιήστε τη μονάδα μόνο σε αυτοκίνητα με αρνητική γείωση 12 V.**
(Συμβουλευτείτε το μεταπωλητή σας εάν δεν είστε σίγουροι.) Μπορεί να προκληθεί πυρκαγιά, κλπ.
-  **Κρατήστε μικρά αντικείμενα, όπως βίδες μακριά από τα παιδιά.**
Μπορεί να προκληθεί σοβαρός τραυματισμός. Στην περίπτωση κατάποσης, συμβουλευτείτε αμέσως γιατρό.
-  **Χρησιμοποιήστε τη σωστή ονομαστική τιμή αμπερ όταν αλλάζετε ασφάλειες.**
Σε διαφορετική περίπτωση μπορεί να προκληθεί πυρκαγιά ή ηλεκτροπληξία.
-  **Μην φράζετε τις οπές εξαερισμού ή το καλοριφέρ.**
Μπορεί να συσσωρευτεί θερμότητα και να προκληθεί πυρκαγιά.
-  **Χρησιμοποιήστε αυτό το προϊόν σε εφαρμογές που χρησιμοποιούν τάση λειτουργίας 12 V.**
Η χρήση για άλλη από την προοριζόμενη εφαρμογή μπορεί να προκαλέσει πυρκαγιά, ηλεκτροπληξία ή άλλου είδους τραυματισμό.
-  **Εάν εμφανιστεί πρόβλημα σταματήστε αμέσως να χρησιμοποιείτε το προϊόν.**
Σε αντίθετη περίπτωση μπορεί να προκληθεί τραυματισμός ή βλάβη στο προϊόν. Επιστρέψτε το στον εξουσιοδοτημένο αντιπρόσωπο Caliber ή στο πλησιέστερο κέντρο σέρβις της Caliber για επίσκεψη.

ΚΑΘΑΡΙΣΜΟΣ ΠΡΟΪΟΝΤΟΣ.

Χρησιμοποιήστε ένα μαλακό, στεγνό πανί για τον καθαρισμό του προϊόντος. Για πιο δύσκολους λεκέδες, βρέξτε το πανί μόνο με νερό. Οποιαδήποτε άλλο προϊόν μπορεί να διαλύσει το χρώμα ή να καταστρέψει το πλαστικό.

Θερμοκρασία.

Βεβαιωθείτε ότι η θερμοκρασία στο εσωτερικό του οχήματος είναι μεταξύ +45 °C (+113 °F) και 0 °C (+32 °F) πριν βάλετε σε λειτουργία τη μονάδα.

Συντήρηση.

Μην επιχειρήσετε να επισκευάσετε τη μονάδα μόνοι σας. Επιστρέψτε την στον αντιπρόσωπο της Caliber ή στο πλησιέστερο κέντρο σέρβις Caliber για επίσκεψη.



RMD 212 Nederlands

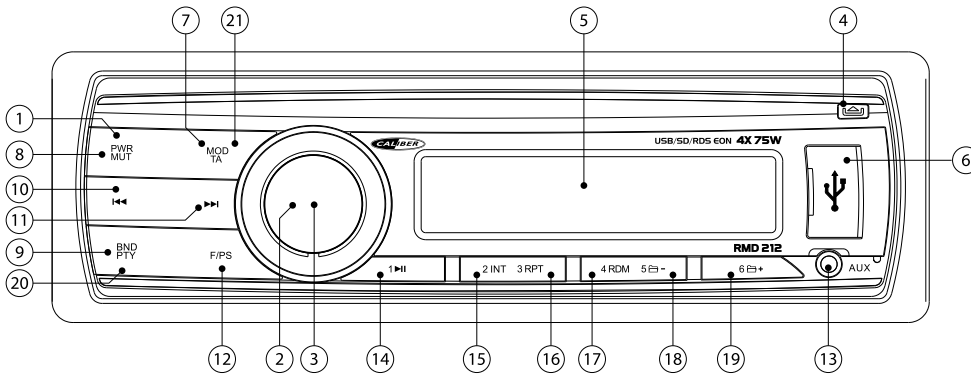

Toets	Systeem		Radio		MP3/WMA	
	kort indrukken	lang indrukken	kort indrukken	lang indrukken	kort indrukken	lang indrukken
1	inschakelen/ACC logic	uitschakelen				
2	Volume draaiknop					
3	Menu (Audio / systeem)				Enter	
4	Frontpanel ontgrendel knop					
5	LCD scherm					
6	USB poort					
7	Modus		Modus		Modus	
8	Mute					
9			Band			
10			Zoeken neer	Manual neer	Track neer	Snel terug
11			Zoeken op	Manual op	Track op	Snel vooruit
12			Scan			
13	3,5mm AUX In Jack					
14			M1	Opslaan M1	Afspelen/Pauze	
15			M2	Opslaan M2	Intro	
16			M3	Opslaan M3	Repeat	
17			M4	Opslaan M4	Shuffle	
18			M5	Opslaan M5	File neer	
19			M6	Opslaan M6	File op	
20			PTY			
21			TA			

	Omschrijving van de functies
Frontpanel ontgrendel knop	Door op deze toets te drukken ontgrendelt u het frontpanel
In/Uitschakelen	Aan/Uit toets om de unit in- of uit te schakelen
ACC Logic	Na uitschakeling dmv uitschakelen van het contact, druk op de Aan/Uit toets om de '1 uur afspeelmodus' te starten (auto. uitschakeling na 1 uur)
Band	Band selectie biedt u de mogelijkheid uit verschillende bands te kiezen zoals FM1, FM2, FM3 en AM1, AM2
TA	TA staat voor Traffic Announcement in iedere modus zal de unit (indien beschikbaar) verkeersinformatie geven, automatisch wordt de huidige modus onderbroken (SD, USB etc.) Na de verkeersinformatie schakelt de unit automatisch terug naar de laatste afspeelmodus.
Zoek op/neer	Druk kort in om automatisch naar het volgende radiostation te gaan.
Manual op/neer	Houd de toets lang ingedrukt om de frequentie stap voor stap te wijzigen.
Menu (systeem)	Houd de VOL / SEL-knop enkele seconden ingedrukt om de cyclische modus te activeren om de volgende functies aan te passen: AF ON/OFF> TA SEEK/ALARM> PI SOUND/MUTE> RETURN S/L> MASK ALL/DPI (om aan te passen: draai de VOL-knop)
Audio Menu	De Audio menu toets biedt u de mogelijkheid om uw audio systeem aan te passen met de volgende opties; Bass, Treble, Balance en Fader. Met deze instelling kunt u uw audio systeem naar wens afstellen. In de EQ-modus kunt u kiezen uit vooraf ingestelde EQ-instellingen: FLAT, CLASSIC, POP, ROCK
Modus	Hiermee wisselt u van bron, bijvoorbeeld van SD naar Radio. Druk hiervoor deze toets in tot de gewenste bron geselecteerd is.
Volume draai knop	Hiermee kunt u het volume aanpassen van minimaal tot maximaal geluidsniveau. Let op! Een hoog geluidsniveau kan schade aan uw oren veroorzaken.
M1-M6	Dit zijn de vooraf ingestelde radiostations, selecteer hiermee de gewenste opgeslagen zender.
Pauze/Play	In USB of SD afspeelmodus kunt u hiermee het afspelen pauzeren en afspelen hervatten.
Scan	Scan speelt iedere track op de USB of SD 10 seconden lang. Indien het gewenste nummer speelt drukt u nogmaals om dat nummer af te spelen.
Repeat	Repeat speelt 1 track of album constant. Beschikbaar in USB en SD modus.
Shuffle	Shuffle speelt alle tracks in willekeurige volgorde (random). Beschikbaar in USB en SD modus.
File neer/op	In Mp3 modus gebruikt u deze toets om een folder naar beneden of naar boven te gaan.
Track neer/op	Naar de volgende/vorige track.
Snel vooruit/achteruit	Houd deze toets lang ingedrukt om snel vooruit/achteruit te spelen in USB en SD modus.
3,5mm AV jack in	Hiermee kunt u een extern audio/video systeem aansluiten.
USB poort	Wanneer u een USB stick plaatst schakelt de unit automatisch naar USB modus
SD card input (achter paneel)	Verwijder het frontpanel om de SD kaart te plaatsen. Zodra een SD kaart geplaatst wordt schakelt de unit automatisch naar SD modus (max. 32GB)
Reset (achter paneel)	Gebruik een (niet metalen) puntig object om in te drukken, en houd 5 seconden vast. De unit keert terug naar de fabrieksinstellingen.

LET OP!! Kijk en bedien de unit niet tijdens het rijden!

WAARSCHUWING

Aandachtspunten voor veilig gebruik

• Lees deze handleiding zorgvuldig voordat u dit systeem gebruikt. Ze bevatten instructies over hoe u dit product op een veilige en efficiënte manier kunt gebruiken. Caliber Europe B.V. is niet verantwoordelijk voor problemen die ontstaan als gevolg van het niet opvolgen van de instructies in deze handleiding.



WAARSCHUWING

Dit symbool wijst op belangrijke instructies. Het negeren van deze instructies kan verwondingen of materiële schade tot gevolg hebben.

-  **Gebruik het toestel niet wanneer dit u verhindert veilig met uw voertuig te rijden.**
Wanneer een functie uw langdurige aandacht vereist, dient u eerst volledig stil te staan voor u deze uitvoert. Parkeer uw voertuig steeds op een veilige plaats vooraleer u een functie gaat gebruiken. Doet u dit niet, dan loopt u het gevaar een ongeval te veroorzaken.
-  **Beperk het volume zodat u geluiden buiten de auto nog steeds kunt horen tijdens het rijden.**
Een te hoog volumeniveau kan geluiden, zoals de sirene van een ambulance of waarschuwingsignalen langs de weg (bij overwegen, enz.) dempen, wat kan leiden tot gevaarlijke situaties en mogelijk tot een ongeval. Een te hoog volumeniveau in een auto kan ook gehoorschade veroorzaken.
-  **Demonteer of wijzig het toestel niet.**
Indien u dit wel doet, kan dit leiden tot een ongeval, brand of elektrocutie.
-  **Enkel te gebruiken in auto's met een negatieve aarding van 12V.**
(contacteer bij twijfel uw dealer). Indien u deze instructie niet opvolgt, kan dit leiden tot brand, enz.
-  **Houd kleine voorwerpen zoals schroeven buiten het bereik van kleine kinderen.**
Wanneer deze worden ingeslikt, kan dit leiden tot ernstige verwondingen. Contacteer in dit geval onmiddellijk een dokter.
-  **Gebruik de correcte ampérewaarde bij het vervangen van de zekeringen.**
Doet u dit niet, dan kan dit leiden tot brand of elektrocutie.
-  **Blokkeer de verluchtingsopeningen of radiatorpanelen niet.**
Indien u dit wel doet, kan het toestel binnenin erg warm worden en zo brand veroorzaken.
-  **Gebruik dit product voor mobiele 12V-toepassingen.**
Gebruik voor andere toepassingen kan leiden tot brand, elektrocutie of andere verwondingen.
-  **Zet onmiddellijk het gebruik stop wanneer zich een probleem voordoet.**
Doet u dit niet, dan kan dit leiden tot letsel of schade aan het product. Breng het toestel ter reparatie terug naar uw bevoegde Caliber dealer.

Schoonmaken van het product.

Gebruik een zachte, droge doek voor het regelmatig schoonmaken van het product. Voor hardnekkigere vlekken kunt u de doek enkel met water bevochtigen. Andere producten kunnen de verf oplossen of de kunststof beschadigen.

Temperatuur.

Zorg ervoor dat de temperatuur in het voertuig tussen 0°C en +45°C ligt voor u het toestel inschakelt.

Onderhoud.

Wanneer u problemen ervaart, probeer het toestel dan niet zelf te herstellen. Breng het toestel ter reparatie terug naar uw bevoegde Caliber dealer.

GB

Caliber hereby declares that the item RMD212 is in compliance with the essential requirements and other relevant provisions of ECE Regulation number 10.

FR

Par la présente Caliber déclare que l'appareil RMD212 est conforme aux exigences essentielles et aux autres dispositions de ECE Regulation number 10.

DE

Hiermit erklärt Caliber, dass sich das Gerät RMD212 in Übereinstimmung mit den grundlegenden Anforderung und übrigen einschlägigen Bestimmungen der ECE Regulation number 10.

IT

Con la presente Caliber dichiara che questo RMD212 è conforme ai requisiti essenziali ed alle altre disposizioni pertinenti stabilite dalla ECE Regulation number 10.

ES

Por medio de la presente Caliber declara que el RMD212 cumple con los requisitos esenciales y otra disposiciones aplicables o exigibles de ECE Regulation number 10.

PT

Caliber declara que este RMD212 está conforme com os requisitos essenciais e outras disposições da ECE Regulation number 10.

S

Härmed intygar Caliber att denna RMD212 Pro står i överensstämmelse med de väsentliga egenskapskrav och övriga relevanta bestämmelser som framgår av ECE Regulation number 10.

PL

Niniejszym Caliber oświadcza, że RMD212 jest zgodne z zasadniczymi wymaganiami oraz innymi stosownymi postanowieniami ECE Regulation number 10.

DK

Undertegnede Caliber erklærer hermed, at følgende udstyr RMD212 overholder de væsentlige krav og øvrige relevante krav ECE Regulation number 10.

EE

Käesolevaga kinnitab Caliber seadme RMD212 vastavust põhioletetele ja nimetatud direktiivist tulenevatele teistele asjakohastele sätetele ja ECE Regulation number 10.

LT

Šiuo Caliber deklaruoja, kad šis RMD212 atitinka esminius reikalavimus ir nuostatas ir ECE Regulation number 10.

FI Caliber vakuuttaa täten että RMD212 tyyppinen laite on leellisten vaatimusten ja sitä koskevien direktiivin muiden ehto jen mukainen ja ECE Regulation number 10.

IS

Hér með lýsi Caliber yfir því að RMD212 erí samræmi við grunnkröfur og aðrar kröfur, sem gerðar eru í ECE Regulation number 10.

NO

Caliber erklærer herved at utstyret RMD212 er i samsvar med de grunnleggende krav og øvrige relevante krav i ECE Regulation number 10.

NL

Hierbij verklaart Caliber dat het toestel RMD212 in overeenstemming is met de essentiële eisen en de andere relevante bepalingen van ECE Regulation number 10.



10R-11 5802



Declaration form can be found at:
www.caliber.nl/media/forms/DeclarationRMD212.pdf