

CALIBER



RCD 120BT/B Quickstart guide

NL · FR · DE · GB · ES · SW

GB

Caliber hereby declares that the item RCD 120BT is in compliance with the essential requirements and other relevant provisions of Directive 2014/53/EU (RED) and 2011/65/EU (RoHS).

FR

Par la présente Caliber déclare que l'Appareil RCD 120BT est conforme aux exigences essentielles et aux autres dispositions pertinentes de la directive 2014/53/EU (RED) et 2011/65/EU (RoHS).

DE

Hiermit erklärt Caliber, dass sich das Gerät RCD 120BT in Übereinstimmung mit den grundlegenden Anforderung und übrigen einschlägigen Bestimmungen der Richtlinie 2014/53/EU (RED) und 2011/65/EU (RoHS) befindet.

IT

Con la presente Caliber dichiara che questo RCD 120BT è conforme ai requisiti essenziali ed alle altre disposizioni pertinenti stabilite dalla direttiva 2014/53/EU (RED) e 2011/65/EU (RoHS).

ES

Por medio de la presente Caliber declara que el RCD 120BT cumple con los requisitos esenciales y otras disposiciones Aplicables o exigibles de la Directiva 2014/53/EU (RED) e 2011/65/EU (RoHS).

PT

Caliber declara que este RCD 120BT está conforme com os requisitos essenciais e outras disposições da Directiva 2014/53/EU (RED) e 2011/65/EU (RoHS).

S

Härmed intygar Caliber att denna RCD 120BT Pro står i överensstämmelse med de väsentliga egenskapskrav och övriga relevanta bestämmelser som framgår av direktiv 2014/53/EU (RED) sv 2011/65/EU (RoHS).

PL

Niniejszym Caliber oświadcza, że RCD 120BT jest zgodne z zasadniczymi wymaganiami oraz innymi stosownymi postanowieniami Dyrektywy 2014/53/EU (RED) i 2011/65/EU (RoHS).

DK

Undertegnede Caliber erklærer hermed, at følgende udstyr RCD 120BT overholder de væsentlige krav og øvrige relevante krav i direktiv 2014/53/EU (RED) og 2011/65/EU (RoHS).

EE

Käesolevaga kinnitab Caliber seadme RCD 120BT vastavust direktiivi 2014/53/EU (RED) põhinõuetele ja nimetatud direktiivist tulenevatele teistele asjakohastele sätetele ja 2011/65/EU (RoHS).

LT

Šiuo Caliber deklaruoja, kad šis RCD 120BT atitinka esminius reikalavimus ir kitas 2014/53/EU (RED) Direktyvos nuostatas ir 2011/65/EU (RoHS).

FI

Caliber vakuuttaa täten että RCD 120BT tyyppinen laite on direktiivin 2014/53/EU (RED) oleellisten vaatimusten ja sitä koskevien direktiivin muiden ehto jen mukainen ja 2011/65/EU (RoHS).

IS

Hér með lýsi Caliber yfir því að RCD 120BT erí samræmi við grunnkröfur og aðrar kröfur, sem gerðar eru í tilskipun 2014/53/EU (RED) and 2011/65/EU (RoHS).

NO

Caliber erklærer herved at utstyret RCD 120BT er i samsvar med de grunnleggende krav og øvrige relevante krav i drektiv 2014/53/EU (RED) og 2011/65/EU (RoHS).

NL

Hierbij verklaart Caliber dat het toestel RCD 120BT in overeenstemming is met de essentiële eisen en de andere relevante bepalingen van richtlijn 2014/53/EU (RED) en 2011/65/EU (RoHS).



FM TUNER

Frequency Range ----- 87.5 ~ 108MHz
 Usable Sensitivity ----- 12 dBuV
 Stereo Separation ----- >30 dB

ELECTRIC

Power Supply ----- DC 11 ~ 15 Volt
 Current Consumption ----- < 10 Ampere
 Load Impedance ----- 4 Ohm
 Dimensions ----- 195mm (W) x 190mm (D) x 58mm (H)
 Power Output ----- 4 x 75W (Max)
 Line Output ----- 1.2V

TRANSMISSION

Bluetooth Freq range: ----- 2402-2480 Mhz
 Max e.r.p: ----- <100mW/20dBm

PLAYBACK

MP3, WMA, playback with ID3 Tag Display

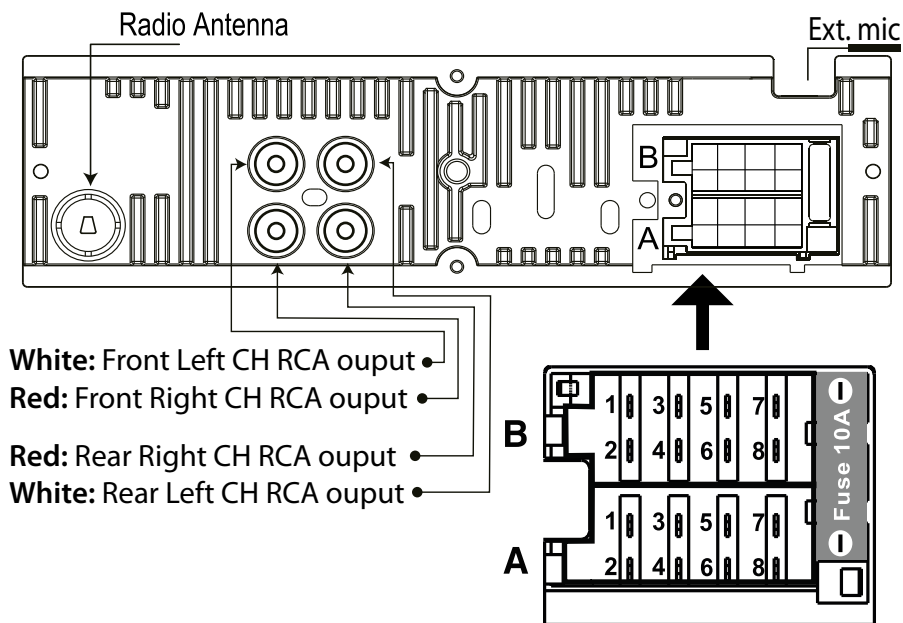

White: Front Left CH RCA output ●
Red: Front Right CH RCA output ●
Red: Rear Right CH RCA output ●
White: Rear Left CH RCA output ●

CONNECTOR A

- 1.
- 2.
- 3.
4. Memory +12V (**yellow**)
5. Remote +12 output (**blue**)
- 6.
7. +12V (**red** > to ignition key)
8. Ground (**black**)

CONNECTOR B

1. Rear R Speaker (+)
2. Rear R Speaker (-)
3. Front R Speaker (+)
4. Front R Speaker (-)
5. Front L Speaker (+)
6. Front L Speaker (-)
7. Rear L Speaker (+)
8. Rear L Speaker (-)

RCD 120BT/B

Nederlands

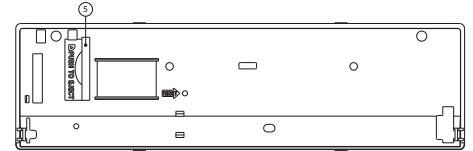
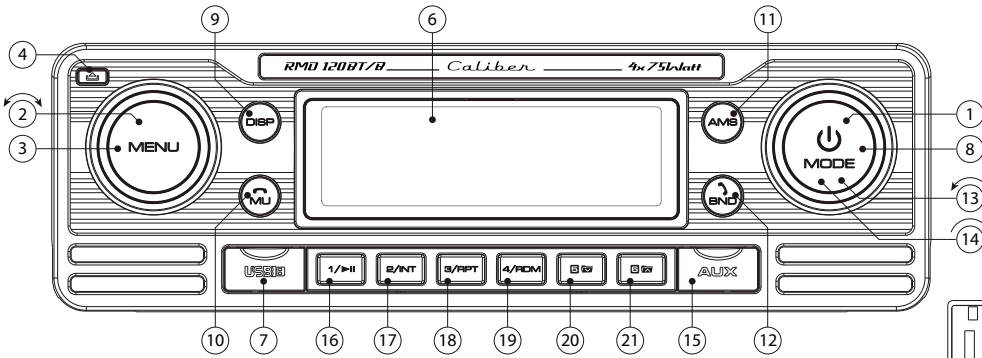

Toets	Systeem		Radio		CD/MP3/WMA		BT Audio		Bluetooth	
	kort indrukken	lang indrukken	kort indrukken	lang indrukken	kort indrukken	lang indrukken	kort indrukken	lang indrukken	kort indrukken	lang indrukken
1	inschakelen	uitschakelen								
2	Volume draaiknop									
3	Menu (Audio / systeem)									
4					Frontpanel ontgrendel knop					
5					Disc slot					
6					Eject					
7					LCD scherm					
8					USB poort					
9	Modus		Modus		Modus					
10	Display									
11	Mute									Weiger/Beëindig gesprek
12			AMS							
13			Band							Beantwoord oproep
14			Zoeken neer	Manual neer	Track neer	Snel terug	Track neer			Breng gesprek over naar mobiel
15			Zoeken op	Manual op	Track op	Snel vooruit	Track op			
16					3,5mm AUX In Jack					
17			M1	Opslaan M1	Afspelen/Pauze		Afspelen/Pauze			
18			M2	Opslaan M2	Intro					
19			M3	Opslaan M3	Repeat					
20			M4	Opslaan M4	Shuffle					
21			M5	Opslaan M5	-10 track skip	Vorige map				
22			M6	Opslaan M6	+10 track skip	Volgende map				

	Omschrijving van de functies
Frontpanel ontgrendel knop	Door op deze toets te drukken ontgrendelt u het frontpanel
Eject (achter paneel)	Druk op deze toets om te disc te verwijderen
In/Uitschakelen	Aan/Uit toets om de unit in- of uit te schakelen
Band	Band selectie biedt u de mogelijkheid uit verschillende bands te kiezen zoals FM1, FM2 en FM3
AF	AF staat voor alternatieve frequenties; Zodra de ontvangst slecht wordt zal de tuner een alternatieve frequentie voor dezelfde zender zoeken
TA	TA staat voor Traffic Announcement in iedere modus zal de unit (indien beschikbaar) verkeersinformatie geven, automatisch wordt de huidige modus onderbroken (CD, USB etc.) Na de verkeersinformatie schakelt de unit automatisch terug naar de laatste afspeelmodus.
Zoek op/neer	Druk kort in om automatisch naar het volgende radiostation te gaan.
Manual op/neer	Houd draaiknop gedraaid vast om over te schakelen naar handmatig radiofrequentie zoeken (omhoog / omlaag stap voor stap)
Menu (systeem)	Druk enkele seconden op de VOL / SEL-toets om het cyclische menu te activeren en te kiezen uit de volgende instellingen: DSP ON / OFF> ESP 12/45 (CD-modus)> BEEP ON / OFF> AREA> VOL LAST / INS> SEEK (rotieren om aan te passen) In de DSP-functie kunt u kiezen uit vooraf ingestelde EQ-instellingen: FLAT, CLASSIC, POP, ROCK
Audio Menu	De Audio menu toets biedt u de mogelijkheid om uw audio systeem aan te passen met de volgende opties; Bass, Treble, Balance en Fader. Met deze instelling kunt u uw audio systeem naar wens afstellen.
Modus	Hiermee wisselt u van bron, bijvoorbeeld van CD naar Radio. Druk hiervoor deze toets in tot de gewenste bron geselecteerd is.
AMS	AMS staat voor Autostore; in Radio modus worden automatisch de 6 sterkste stations opgeslagen (M1-M6) Let op; alle vorige instellingen worden gewist.
Volume draai knop	Hiermee kunt u het volume aanpassen van minimaal tot maximaal geluidsniveau. Let op! Een hoog geluidsniveau kan schade aan uw oren veroorzaken.
M1-M6	Dit zijn de vooraf ingestelde radiostations, selecteer hiermee de gewenste opgeslagen zender.
Pauze/Play	In CD, USB of SD afspeelmodus kunt u hiermee het afspelen pauzeren en afspelen hervatten.
Repeat	Repeat speelt 1 track of album constant. Beschikbaar in CD, USB en SD modus.
Shuffle	Shuffle speelt alle tracks in willekeurige volgorde (random). Beschikbaar in CD, USB en SD modus.
File neer/op	In Mp3 modus gebruikt u deze toets om een folder naar beneden of naar boven te gaan.
Track neer/op	Naar de volgende/vorige track.
Snel vooruit/achteruit	Houd deze toets lang ingedrukt om snel vooruit/achteruit te spelen in CD, USB en SD modus.
3,5mm AV jack in	Hiermee kunt u een extern audio/video systeem aansluiten.
USB poort	Wanneer u een USB stick plaatst schakelt de unit automatisch naar USB modus
SD card input (achter paneel)	Verwijder het frontpanel om de SD kaart te plaatsen. Zodra een SD kaart geplaatst wordt schakelt de unit automatisch naar SD modus (max. 16GB)
Reset (achter paneel)	Gebruik een (niet metalen) puntig object om in te drukken, en houd 5 seconden vast. De unit keert terug naar de fabrieksinstellingen.

Bluetooth	Het Bluetooth menu kan geopend worden door de Menu toets ingedrukt te houden
Pairing (verbinden)	Activeer de bluetooth functie van uw telefoon en zoek naar beschikbare apparaten. Selecteer "Car Audio" en toets het wachtwoord "8888" in. Bij succesvol verbinden verschijnt "BT ON".
Reconnect (opnieuw verbinden)	De unit verbindt automatisch opnieuw.
Gesprek weigeren	Druk op de "MU" toets om een oproep te weigeren en terug te keren naar de laatste modus.
Overbrengen naar mobiel	Om het geluid weer over te brengen naar de mobiele telefoon houdt de Transfer (BND) toets lang ingedrukt.

LET OP!! Kijk en bedien de unit niet tijdens het rijden!

WAARSCHUWING

Aandachtspunten voor veilig gebruik

• Lees deze handleiding zorgvuldig voordat u dit systeem gebruikt. Ze bevatten instructies over hoe u dit product op een veilige en efficiënte manier kunt gebruiken. Caliber Europe BV. is niet verantwoordelijk voor problemen die ontstaan als gevolg van het niet opvolgen van de instructies in deze handleiding.

WAARSCHUWING

Dit symbool wijst op belangrijke instructies. Het negeren van deze instructies kan verwondingen of materiële schade tot gevolg hebben.

- ⚠ Gebruik het toestel niet wanneer dit u verhindert veilig met uw voertuig te rijden.**
Wanneer een functie uw langdurige aandacht vereist, dient u eerst volledig stil te staan voor u deze uitvoert. Parkeer uw voertuig steeds op een veilige plaats vooraleer u een functie gaat gebruiken. Doet u dit niet, dan loopt u het gevaar een ongeval te veroorzaken.
- ⚠ Beperk het volume zodat u geluiden buiten de auto nog steeds kunt horen tijdens het rijden.**
Een te hoog volumenniveau kan geluiden, zoals de sirene van een ambulance of waarschuwingssignalen langs de weg (bij overwegen, enz.) dempen, wat kan leiden tot gevaarlijke situaties en mogelijk tot een ongeval. Een te hoog volumenniveau in een auto kan ook gehoorschade veroorzaken.
- ⚠ Demonteer of wijzig het toestel niet.**
Indien u dit wel doet, kan dit leiden tot een ongeval, brand of elektrocutie.
- ⚠ Enkel te gebruiken in auto's met een negatieve aarding van 12V.**
(contacteer bij twijfel uw dealer). Indien u deze instructie niet opvolgt, kan dit leiden tot brand, enz.
- ⚠ Houd kleine voorwerpen zoals schroeven buiten het bereik van kleine kinderen.**
Wanneer deze worden ingeslikt, kan dit leiden tot ernstige verwondingen. Contacteer in dit geval onmiddellijk een dokter.
- ⚠ Gebruik de correcte ampérewaarde bij het vervangen van de zekeringen.**
Doet u dit niet, dan kan dit leiden tot brand of elektrocutie.
- ⚠ Blokkeer de verluchtingsopeningen of radiatorpanelen niet.**
Indien u dit wel doet, kan het toestel binnenin erg warm worden en zo brand veroorzaken.
- ⚠ Gebruik dit product voor mobiele 12V-toepassingen.**
Gebruik voor andere toepassingen kan leiden tot brand, elektrocutie of andere verwondingen.
- ⚠ Plaats uw handen, vingers of vreemde voorwerpen niet in de sleuven van het toestel.**
Indien u dit wel doet, kan dit leiden tot letsel of schade aan het product.

Zet onmiddellijk het gebruik stop wanneer zich een probleem voordoet.
Doet u dit niet, dan kan dit leiden tot letsel of schade aan het product. Breng het toestel ter reparatie terug naar uw bevoegde Caliber Europe BV dealer.

Schoonmaken van het product.
Gebruik een zachte, droge doek voor het regelmatig schoonmaken van het product. Voor hardnekkigere vlekken kunt u de doek enkel met water bevochtigen. Andere producten kunnen de verf oplossen of de kunststof beschadigen.

Temperatuur.
Zorg ervoor dat de temperatuur in het voertuig tussen 0°C en +45°C ligt voor u het toestel inschakelt.

Condensvorming.
Het is mogelijk dat de geluidswaergave van de disc hapert door condensvorming. Indien dit gebeurt, dient u de disc uit de speler te verwijderen en ongeveer een uur te wachten tot het vocht verdamp is.

Beschadigde disc.
Probeer geen gebarsten, geplooid of beschadigde discs af te spelen. Indien u dit wel doet, kan dit ernstige schade teweegbrengen aan het afspeelmechanisme.

Onderhoud.
Wanneer u problemen ervaart, probeer het toestel dan niet zelf te herstellen. Breng het toestel ter reparatie terug naar uw bevoegde Caliber Europe BV dealer.

Probeer de volgende zaken in geen geval.
Grijp of trek niet aan de disc terwijl deze in het toestel wordt getrokken door het automatische laadmechanisme. Probeer geen disc te plaatsen in het toestel wanneer het uitgeschakeld is.

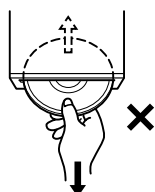

Een disc plaatsen.

U kunt slechts één disc per keer afspelen met dit toestel. Probeer niet meer dan één disc te plaatsen. Zorg ervoor dat de bedrukte zijde naar boven gericht is bij het plaatsen van de disc. "Disc Error" verschijnt op het scherm van het toestel wanneer u een disc verkeerd plaatst. Wanneer "Disc Error" ook blijft verschijnen als de disc correct geplaatst is, drukt u op de RESET-knop met een puntig voorwerp zoals een balpen. Het afspelen van een disc tijdens het rijden op een erg hobbelige weg kan leiden tot haperingen; dit veroorzaakt echter geen krassen op de disc of schade aan het toestel.

Grillig gevormde discs

Gebruik enkel ronde discs in dit toestel; gebruik nooit discs met een speciale vorm. Het gebruik van discs met een speciale vorm kan leiden tot schade aan het mechanisme.



Nieuwe discs

Om te verhinderen dat de disc blijft steken, wordt "Disc Error" weergegeven wanneer een disc met een onregelmatig oppervlak wordt geplaatst of wanneer een disc verkeerd wordt geplaatst. Wanneer een nieuwe disc onmiddellijk na het plaatsen wordt uitgeworpen, voel dan met uw vinger aan de binnenkant van de opening in het midden en de buitenste rand van de disc. Indien u daar kleine oneffenheden vindt, kan dit het correct laden van de disc verhinderen. Om de oneffenheden te verwijderen, wrijft u met een balpen of iets dergelijks langs de binnenkant van de opening en de buitenste rand van de disc. Plaats daarna de disc opnieuw.

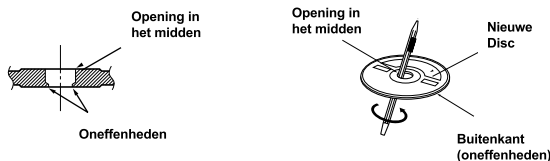

Plaats van installatie

Zorg ervoor dat het systeem niet geïnstalleerd wordt op een plaats waar deze wordt blootgesteld aan:

- Direct zonlicht en warmte
- Hoge vochtigheid en water
- Overmatig veel stof
- Overmatige trillingen

Correcte behandeling

Laat de disc niet vallen. Houd de disc zo vast zodat u geen vingerafdrukken op het oppervlak achterlaat. Kleef geen kleefband, papier of kleefbriefjes op de disc. Schrijf niet op de disc.

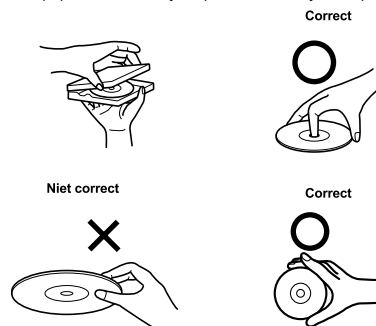

Een disc schoonmaken

Vingerafdrukken, stof of vuiltjes op het oppervlak van de disc kunnen leiden tot haperingen tijdens het afspelen. Wrijf voor een gebruikelijke schoonmaakbeurt met een propere, zachte doek van het midden van de afspelijzijde van de disc naar de buitenste rand toe. Indien de afspelijzijde erg vuil is, maak dan een propere, zachte doek vochtig met een oplossing van een milde, neutrale detergent voor u de disc schoonmaakt.



Disc-accessoires

Er zijn verschillende accessoires verkrijgbaar op de markt om het oppervlak van de disc te beschermen en de geluidskwaliteit te verbeteren. De meeste daarvan zullen echter een invloed hebben op de dikte of diameter van de disc. Het gebruik van dergelijke accessoires kan operationele problemen veroorzaken. Wij raden u aan deze accessoires niet te gebruiken op discs die worden afgespeeld.

Af speelbare discs

	Aanduiding	Opgenomen inhoud	Disc-grootte
Muziek - CD		Audio	12 cm

RCD 120BT/B

Français

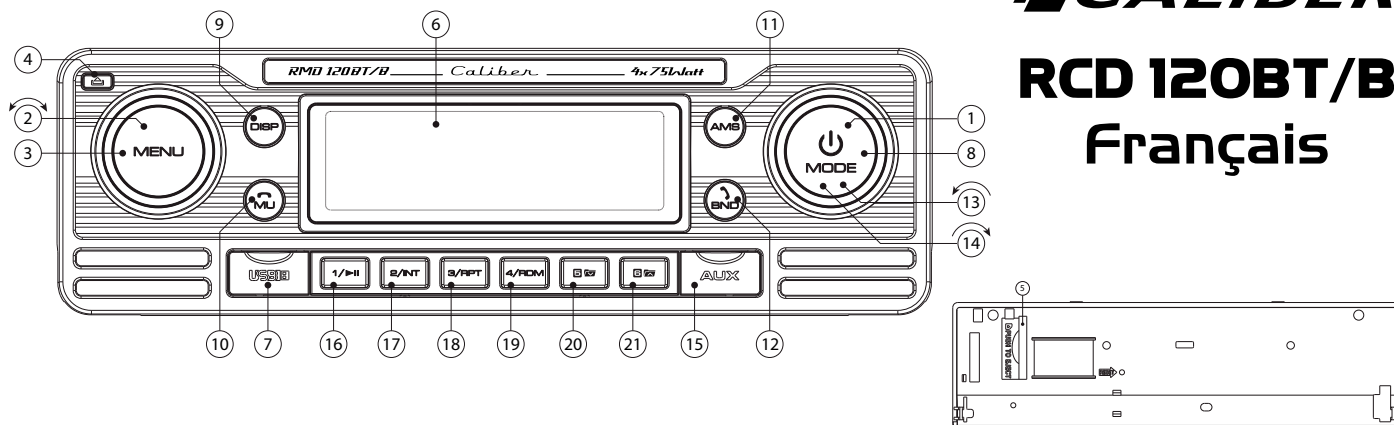

BOUTON	Systeme		Tuner		CD/MP3/WMA		BT Audio		Bluetooth	
	Pression courte	Pression longue	Pression courte	Pression longue	Pression courte	Pression longue	Pression courte	Pression longue	Pression courte	Pression longue
1	Power	Power off								
2	Molette de volume									
3	Menu (Audio / système)									
4					Bouton d'ouverture du panneau					
5					Fente pour CD					
6					Ouverture et fermeture					
7					Ecran LCD					
8					Entrée USB					
9	Mode		Mode		Mode					
10	Display									
11	Sourdine									Rejeter appel entrant / fin d'appel
12			AMS							
13			Bande							Répondre à un appel entrant
14			Chercher plus bas	Plage précédente	Fichier/titre précédent	Retour rapide	Fichier/titre précédent			Transfère la conversation téléphonique vers le téléphone portable
15			Chercher plus haut	Plage suivante	Fichier/titre suivant	Avance rapide	Fichier/titre suivant			
16					3,5mm AUX In Jack					
17			M1	Mémoire 1	Lecture/Pause		Lecture/Pause			
18			M2	Mémoire 2	Intro					
19			M3	Mémoire 3	Répétition					
20			M4	Mémoire 4	Shuffle					
21			M5	Mémoire 5	-10 saut de piste	Dossier Prévius				
22			M6	Mémoire 6	+10 saut de piste	Dossier suivant				

	Description des fonctions
Ouverture du panneau	Appuyez sur ce bouton pour ouvrir le panneau de devant.
Ouverture/fermeture (derrière le panneau)	Appuyez sur ce bouton pour éjecter le CD de l'unité.
Power/Power off	Fonction Power pour activer ou désactiver l'appareil.
Bande	Sélection de bande vous permet de sélectionner différentes bandes de réception, f.i. FM1, FM2 and FM3
AF	AF stands pour des fréquences de remplacement; le tuner revient à des fréquences alternatives chaque fois que le signal de réception se détériore.
TA	TA est pour l'annonce de la circulation ce qui signifie qu'il vous donnera des informations sur le trafic (si diffusé), peu importe dans quel mode vous êtes (CD, USB, etc), il sera automatiquement interrompre le cd et de donner l'information, après quoi il automatiquement revient à la mode sélectionné.
Chercher plus haut/bas	Appuyez brièvement pour passer à la station suivante automatiquement.
Plage suivant/précédente	Maintenez le bouton enfoncé fermement tourné à passer sur la fréquence radio de la recherche manuelle (haut / bas, étape par étape)
Menu (système)	Appuyez sur le bouton VOL / SEL pendant plusieurs secondes pour activer le mode cyclique à choisir le mode d'emploi suivantes: DSP ON / OFF> ESP 12/45 (mode CD) BIP> ON / OFF ESPACE>> VOL LAST / ADJ> SEEK. (tourner à régler) En mode DSP, vous pouvez choisir les réglages EQ prédéfinis: plat, CLASSIC, POP, ROCK
Menu Audio	Le bouton du menu Audio permet de régler le son à l'aide des options suivantes Bass, Treble, Balance and Fader. Ces options peuvent être utilisées pour paramétrer le son comme vous le désirez.
Mode	Le bouton mode vous permet de passer d'une source (f.i. CD) à une autre (f.i. Tuner) en appuyant sur le bouton autant de fois que nécessaire.
AMS	AMS signifie Autostore (Mémorisation automatique), en mode tuner cela mémorisera automatiquement les 6 plages les plus utilisées (M1-M6). Note: toutes les plages précédentes seront perdues.
Molette volume	Cette molette vous permet d'ajuster le volume du niveau minimum au niveau maximum. NOTE les volumes hauts peuvent endommager vos oreilles.
M1-M6	Ce sont les plages présélectionnées où vous pouvez mémoriser vos plages radio favorites quand vous êtes en mode tuner.
Pause/Lecture	Ce bouton vous permet de passer en mode CD, USB ou SD pour lire ou arrêter la musique.
Répétition	Répétition lira un titre ou un album sélectionné de façon continue. Disponible en modes CD, USB et SD.
Shuffle	Shuffle lira tous les titres aléatoirement. Disponible en modes CD, USB et SD.
Dossier précédent/suivant	En mode MP3, appuyez sur cette touche pour sélectionner le répertoire suivant/précédent.
Recherche dossier/titre	En mode MP3 appuyez sur cette touche pour sélectionner la piste suivante/précédente.
Avance/retour rapide	Appuyez longtemps pour une avance rapide sur CD, USB ou SD.
Jack 3,5mm AV in	Pour le branchement à un système audio externe.
Entrée USB	Quand vous insérez une clé USB l'appareil passera en mode USB.
Entrée carte SD (derrière le panneau)	Démonter la face avant pour insérer une carte SD. Le port SD situé sur le boîtier principal est destiné aux fichiers musicaux, .JPEG, etc. Lors de l'insertion de la carte SD, l'appareil se mettra en mode SD. (Max 16GB card) Remarque : la carte SD comportant les données des cartes de navigation doit être insérée dans le port situé sur la face arrière. Ce port ne peut être utilisé que pour les données des cartes de navigation et les mises à niveau système !
Réinitialisation (derrière le panneau)	Utilisez un objet non métallique pointu pour appuyer sur le bouton réinitialisation et le maintenir enfoncé pendant 5 secondes. L'appareil sera réinitialisé aux réglages d'usine par défaut.

Bluetooth	Ouvrez le menu Bluetooth en appuyant sur le bouton "MENU" et en le maintenant enfoncé pendant plus de 3 secondes.
Synchronisation	Activez Bluetooth sur votre téléphone portable, et recherchez les services disponibles. Sélectionnez "Car Audio" mot de passe "8888" En cas de synchronisation réussie le message "BT ON" s'affiche.
Reconnexion	L'appareil se reconnecte automatiquement normalement.
Rejet d'un appel entrant	Appuyez sur le bouton Clear (MU) si vous ne voulez pas répondre à l'appel, et revenez en mode de lecture normal.
Transfert	Pour le transfert audio de l'appareil vers le téléphone portable. Appuyez longtemps sur le bouton Transfert (BND) pour transférer l'audio vers votre téléphone portable, afin d'avoir une conversation privée. L'écran LCD affichera "Call Transfer" (transfert d'appel).

Note! N'utilisez pas cet appareil ou ne regardez pas le moniteur en conduisant.

AVERTISSEMENT

Points à respecter pour une utilisation en toute sécurité

• Lisez ce manuel attentivement avant d'utiliser ce disque et les éléments du système. Ils contiennent des instructions relatives à l'utilisation de ce produit en toute sécurité et efficacité. Caliber Europe BV n'assume aucune responsabilité pour tout problème résultant du non-respect des instructions contenues dans le présent manuel.

AVERTISSEMENT

CE SYMBOLE INDIQUE DES CONSIGNES IMPORTANTES. LE NON-RESPECT DE CELLES-CI PEUT ENTRAÎNER DES BLESSURES OU DES DOMMAGES AUX BIENS MATÉRIELS.

⚠ N'utilisez aucune fonction susceptible de détourner votre attention de la conduite de votre véhicule en toute sécurité de votre véhicule.
Toute fonction qui nécessite votre attention prolongée ne doit être utilisée qu'après l'arrêt complet du véhicule. Garez toujours votre véhicule dans un endroit sûr avant de d'utiliser ces fonctions. Le non-respect de cette consigne pourrait provoquer un accident.

⚠ Maintenez le volume à un niveau qui vous permet d'entendre encore au volant les bruits extérieurs.
Des niveaux de volume excessifs qui couvrent des sons tels que les sirènes des véhicules d'urgence ou les signaux d'avertissement routiers (passages à niveau, etc.) peuvent être dangereux voire provoquer un accident. ÉCOUTER DES SONS EN VOITURE EN POUSSANT LES DÉCIBELS PEUT ÉGALEMENT PROVOQUER UNE LÉSION AUDITIVE.

⚠ Ne démontez pas ou ne modifiez pas l'appareil.
Toute manipulation de ce type peut entraîner un accident, un incendie ou un risque d'électrocution.

⚠ Utilisez ce produit exclusivement dans des véhicules dont le circuit électrique est de 12 Volts.
(En cas de doutes, renseignez-vous auprès de votre revendeur.) Le non-respect de cette précaution peut entraîner un incendie, etc.

⚠ Gardez les petits objets tels que les vis hors de la portée des enfants.
L'ingestion de ceux-ci peut entraîner des blessures graves. En cas d'ingestion, consultez immédiatement un médecin.

⚠ Respectez l'ampérage indiqué sur le porte-fusibles lors du remplacement des fusibles.
Le non-respect de cette précaution peut entraîner un incendie voire un risque d'électrocution.

⚠ N'obstruez pas les orifices d'aération ou les panneaux radiateurs.
Un acte de ce type risque de provoquer une accumulation de chaleur à l'intérieur et d'entraîner un incendie.

⚠ Utilisez ce produit pour des applications mobiles de 12 V.
Toute autre utilisation qu'à des fins d'applications prévues peut entraîner un incendie, un risque d'électrocution ou d'autres blessures.

⚠ N'introduisez pas les mains, les doigts ou des objets étrangers dans les fentes ou intervalles d'insertion.
N'introduisez pas les mains, les doigts ou des objets étrangers dans les fentes ou intervalles d'insertion.

⚠ Cessez toute utilisation immédiatement en cas de problèmes.
Le non-respect de ces consignes peut entraîner des blessures corporelles ou endommager le produit. Retournez celui-ci à votre revendeur agréé Caliber Europe BV ou au Centre de services Caliber Europe BV le plus proche pour réparation.

Nettoyage du produit.

Utilisez un chiffon doux et sec pour nettoyer le produit périodiquement. Pour les taches les plus tenaces, veuillez humidifier le chiffon avec de l'eau uniquement. Tout autre produit risque de dissoudre la peinture ou d'endommager le plastique.

Température.

Veuillez à ce la température à l'intérieur du véhicule se situe entre + 45 °C (+ 113 °F) et 0 °C (+ 32 °F) avant de mettre l'appareil sous tension.

Condensation de l'humidité

Vous pourriez constater que le son à la lecture du disque n'est pas régulier en raison de la condensation. Si ce phénomène se produit, retirez le disque du lecteur, puis patientez pendant environ une heure jusqu'à l'évaporation de l'humidité.

Disque endommagé.

Ne tentez pas de jouer des disques fissurés, déformés ou endommagés. La lecture d'un mauvais disque risque d'endommager gravement le mécanisme de lecture.

Entretien.

En cas de problèmes, ne tentez pas de réparer l'appareil par vous-même. Retournez celui-ci à votre revendeur Caliber Europe BV ou à la station d'entretien Caliber Europe BV la plus proche pour son entretien.

Ne tentez jamais les opérations ci-après.

Ne saisissez pas ou ne tirez pas le disque pour le sortir pendant que le mécanisme automatique de rechargement le réinsère dans le lecteur. Ne tentez pas d'insérer un disque dans l'appareil lorsque celui-ci est hors tension.

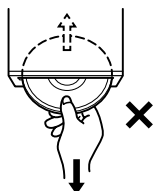

Insertion de disques.

Votre lecteur prend en charge un seul disque à la fois pour lecture. Ne tentez pas de charger plus d'un disque. Lorsque vous insérez le disque, assurez-vous que la face portant l'étiquette soit tournée vers le haut. Le message « Erreur de disque » s'affiche en cas d'insertion incorrecte d'un disque. Si le message « Erreur de disque » continue de s'afficher malgré l'insertion correcte du disque, appuyez sur le bouton RESET (Réinitialiser) à l'aide d'un objet pointu, notamment un stylo à bille. La lecture d'un disque pendant la conduite sur une route cahoteuse peut entraîner des sauts, mais ce phénomène ne risque pas d'enrayer le disque ou d'endommager le lecteur.

Disques aux formes irrégulières.

Veuillez à utiliser des disques aux formes rondes exclusivement pour cet appareil et n'utilisez jamais des disques ayant des formes particulières. L'utilisation de disques ayant des formes particulières risque d'endommager le mécanisme.

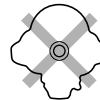

Nouveaux disques.

Afin d'empêcher le disque de rester coincé dans le mécanisme, le message « Erreur de disque » s'affiche en cas d'insertion de disques ayant des surfaces irrégulières ou en cas d'insertion incorrecte de disques. Lorsqu'un nouveau disque est éjecté aussitôt après chargement initial, utilisez le doigt pour palper l'intérieur de l'orifice central et le bord extérieur du disque. Si vous sentez de petites bosses ou des irrégularités, cela peut entraver le chargement correct du disque. Pour éliminer ces bosses, frottez le bord intérieur de l'orifice et le bord extérieur du disque à l'aide d'un stylo à bille ou tout autre instrument similaire, puis insérez à nouveau le disque.

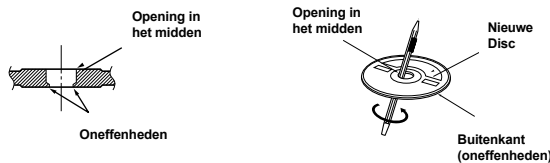

Emplacement de l'installation.

Veuillez à ce que le système ne soit pas installé dans un emplacement exposé aux conditions ci-après :

- Les rayons solaires et la chaleur
- Une humidité élevée et l'eau
- Une poussière excessive
- Des vibrations excessives.

Manipulation correcte.

Ne faites pas tomber le disque en cours de manipulation. Tenez le disque de manière à ne pas laisser des empreintes sur la surface. Ne collez pas du ruban, du papier ou des étiquettes gommées sur le disque. N'écrivez rien sur le disque.

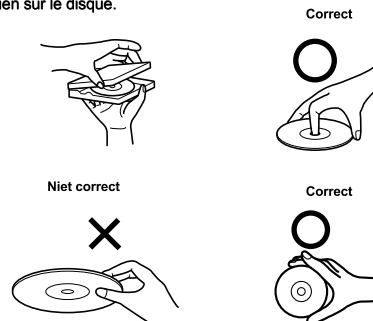

Nettoyage du disque.

La présence d'empreintes, de poussière ou de saleté sur la surface du disque peut faire sauter le lecteur DVD. Pour effectuer un nettoyage de routine, essuyez la surface de lecture à l'aide d'un chiffon propre et doux en procédant du centre du disque vers le bord extérieur. Si la surface est trop sale, humidifiez un chiffon propre et doux dans une solution de détergent neutre léger avant de procéder au nettoyage du disque.



Accessoires de disque

Divers accessoires sont disponibles sur le marché pour protéger la surface de vos disques et en améliorer la qualité sonore. Ils risquent pour la plupart d'altérer l'épaisseur et/ou le diamètre du disque. L'utilisation de ces accessoires peut provoquer des problèmes de fonctionnement.

Disques jouables

	Marque	Contenu de l'enregistrement	Diamètre du disque
Music - CD	COMPACT disc DIGITAL AUDIO	Audio	12 cm
	COMPACT disc DIGITAL AUDIO TEXT		

RCD 120BT/B

Deutsch

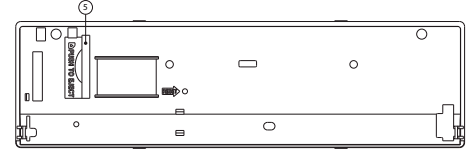
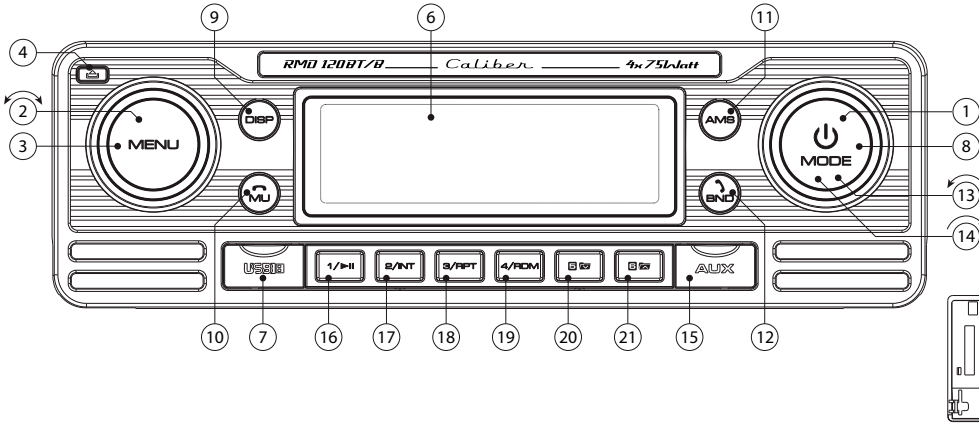

Taste	System		Tuner		CD/MP3/WMA		BT Audio		Bluetooth	
	Kurzes Drücken	Langes Drücken	Kurzes Drücken	Langes Drücken	Kurzes Drücken	Langes Drücken	Kurzes Drücken	Langes Drücken	Kurzes Drücken	Langes Drücken
1	Einschalten	Ausschalten								
2	Lautstärke									
3	Menü (Audio / system)									
4	Taste zum Lösen des Bedienfeldes									
5	CD-Einschub									
6	Öffnen & Schließen									
7	LCD display									
8	USB-Eingang									
9	Modus		Modus		Modus					
10	Display									
11	Stumm									Ankommenden Anruf zurückweisen
12			AMS							
13			Band							Ankommenden Aufbeantworten
14			Suche zurück	Tuning zurück	Datei/Titel zurück	Schnell zurück	Datei/Titel zurück			
15			Suche vor	Tuning vor	Datei/Titel vor	Schnell vor	Datei/Titel vor			
16	3,5mm Steckdose									
17			M1	Speicher 1	Pause/Wiedergabe		Pause/Wiedergabe			
18			M2	Speicher 2	Intro					
19			M3	Speicher 3	Wiederholung					
20			M4	Speicher 4	Zufallswiedergabe					
21			M5	Speicher 5	-10 Titel überspringen	Vorige Folder				
22			M6	Speicher 6	+10 Titel überspringen	Nächster Folder				

	Beschreibung der Funktionen
Lösen Bedienteil	Drücken Sie die Taste, um das Bedienteil zu lösen.
Öffnen/Schließen (hinter dem Bedienfeld)	Drücken Sie die Taste, um das Bedienteil nach unten zu klappen, so können Sie die CD aus dem Gerät entnehmen.
Ein-/Ausschalten	Funktion zu Ein- oder Ausschalten des Gerätes. Zum Ausschalten drücken und halten Sie die Taste für 3 Sekunden.
Band	Die Bandwahl ermöglicht Ihnen das Wählen verschiedener Empfangsbänder, z.B. FM1, FM2, FM3 und AM.
AF	AF steht für Alternativ-Frequenzen; der Tuner schaltet auf Alternativfrequenzen, wenn das Empfangssignal schlecht wird.
TA	TA steht für "Traffic announcement" (Verkehrsmeldung), das heißt, dass das Gerät Verkehrsmeldungen wiedergibt (wenn diese gesendet werden), egal in welchem Modus (USB, CD, usw.) sich das Gerät befindet. Die Wiedergabe der CD wird unterbrochen, die Verkehrsmeldung wiedergegeben und danach die CD fortgesetzt.
Suche vor/zurück	Kürz drücken, um automatisch zum nächsten Radiosender zu gelangen.
Vorwärts/rückwärts tunen	Halten Sie Knopf gedreht fest auf manuelle Suche Hochfrequenz-(oben / unten Schritt für Schritt) schalten
Menü (System)	Drücken Sie die VOL / SEL-Taste für mehrere Sekunden, um den zyklischen Modus zu aktivieren, um aus den folgenden Bedienungsanleitung wählen: DSP ON / OFF> ESP 12/45 (CD-Modus)> BEEP ON / OFF> AREA> VOL LAST / ADJ> SEEK. (drehen einstellen) In DSP-Modus können Sie aus voreingestellten Equalizer-Einstellungen wählen: FLAT, CLASSIC, POP, ROCK
Audiomenü	Die Taste Audiomenü ermöglicht das Einstellen der Lautsprecher mit den Optionen Bass, Höhen, Balance, Fader, Piepton ein/aus, Subwoofer ein/aus. Stellen Sie mit diesen Optionen den Ton ein.
Modus	Die Modus-Taste ermöglicht es von einer Quelle (z.B. CD) zu einer anderen Quelle (z.B. Tuner) zu wechseln, indem die Taste so oft wie nötig gedrückt wird.
AMS	AMS steht für automatisches Speichern; im Tuner-Modus werden automatisch die 6 stärksten Sender gespeichert (M1-M6). Hinweis: Alle vorher gespeicherten Sender gehen verloren.
Lautstärke	Der Regler ermöglicht die Einstellung der Lautstärke vom Minimum zu Maximum. HINWEIS: Große Lautstärken können Ihre Ohren beschädigen
M1-M6	Dies sind die Speicherplätze, wo Sie im Tuner-Modus Ihre Lieblingsender ablegen können.
Pause/Wiedergabe	Diese Taste ermöglicht es im CD-, USB- oder SD-Modus, die Musik abzuspielen oder anzuhalten.
Wiederholung	Die Wiederholungsfunktion spielt einen Titel oder ein Album wiederholt ab. Verfügbar im CD- USB- und SD-Modus.
Zufallswiedergabe	Die Zufallsfunktion spielt alle Titel in zufälliger Reihenfolge ab. Verfügbar im CD- USB- und SD-Modus.
Ordner hoch/runter	Drücken Sie diesen Knopf im MP3-Modus, um den nächsten oder vorherigen Ordner auszuwählen.
Datei/Titel vor/zurück	Drücken Sie diesen Knopf im MP3-Modus, um den nächsten oder vorherigen Titel auszuwählen.
Schnell vor/zurück	Lange drücken zum schnellen Bewegen zu CD, USB oder SD.
3,5mm Steckdose	Zum Anschluß eines externen Audiosystems.
USB-Eingang	Beim Anschluss eines USB-Steckers schaltet das Gerät in den USB-Modus.
SD card slot (hinter dem Bedienfeld)	Entfernen Sie das Bedienteil, um eine SD-Karte einzulegen. Der SD-Kartenslot am Gerät ist für Musikdateien, JPEG-Dateien usw. Wenn Sie eine SD-Karte einstecken, schaltet das Gerät auf den SD-Kartenmodus. (Max. 16GB Karten) Hinweis! Verstauen Sie die SD-Karte mit den Navigationsdaten auf der Rückseite des Bedienteils. Verwenden Sie diese nur für Navigationsdaten und Systemupdates!
Reset (hinter dem Bedienfeld)	Benutzen Sie einen nichtmetallischen, spitzen Gegenstand, um die Taste zu drücken und 5 Sekunden zu halten. Das Gerät wird in die Werkseinstellungen zurückgesetzt.

Bluetooth	Öffnen Sie das Bluetooth-Menü indem Sie die Taste "Menu" 3 Sekunden gedrückt halten.
Pairing	Aktivieren Sie Bluetooth an Ihrem Mobiltelefon und suchen Sie nach den vorhandenen Geräten. Wählen Sie "Car Audio", Passwort "8888" Bei Erfolg wird "BT ON" angezeigt.
Reconnect	Das Gerät stellt die Verbindung normalerweise automatisch wieder her.
Reject incoming call	Drücken Sie die Taste Clear (MU), wenn Sie den Anruf nicht entgegennehmen möchten, und kehren Sie in den normalen Wiedergabemodus zurück.
Transfer	Zum Rücktransfer vom Gerät zum Mobiltelefon, drücken Sie lange die Taste für den Transfermodus (BND) Der ton wird wieder zu Ihrem Mobiltelefon übertragen und Sie können ein privates Gespräch führen. Im LCD erscheint "CALL TRANSFER")Anruf weiterleiten".

Hinweis! Bedienen Sie das Gerät nicht wenn Sie das Fahrzeug führen und schauen Sie nicht auf den Bildschirm.

WARNUNG

Beachten Sie folgende Punkte für einen sicheren Gebrauch

• Lesen Sie diese Anleitung bitte aufmerksam durch, bevor Sie diese Disc und die anderen Systemkomponenten benutzen. Sie enthält Anweisungen zur sicheren und effektiven Benutzung des Systems. Caliber Europe BV kann nicht für Probleme haftbar gemacht werden, die auf Nichtbeachtung der Anweisungen in dieser Anleitung zurückzuführen sind.

WARNUNG

Dieses Symbol weist auf wichtige Anweisungen hin, deren Nichteinhaltung zu schweren Verletzungen oder Sachschäden führen kann.

Keine Bedienung ausführen, die vom sicheren Lenken des Fahrzeugs ablenken könnte.

Führen Sie Bedienungen, die Ihre Aufmerksamkeit längere Zeit in Anspruch nehmen, erst aus, nachdem das Fahrzeug zum Stillstand gekommen ist. Halten Sie das Fahrzeug immer an einer sicheren Stelle an, bevor Sie solche Bedienungen ausführen. Andernfalls besteht Unfallgefahr.

Die Lautstärke nur so hoch stellen, dass Sie während der Fahrt noch Außengeräusche wahrnehmen können.

Übermäßige Lautstärkepegel, die Geräusche wie die Sirenen von Notarztwagen oder Warnsignale (an einem Bahnübergang usw.) übertönen, können gefährlich sein und zu einem Unfall führen. HOHE LAUTSTÄRKEPEGEL IN EINEM AUTO KÖNNEN AUSSERDEM GEHÖR SCHÄDEN VERURSACHEN.

Das Gerät nicht öffnen oder modifizieren. Andernfalls besteht Unfallgefahr, Feuergefahr oder die Gefahr eines elektrischen Schlages.

Nur in Fahrzeugen mit 12-Volt-Bordnetz und Minus an Masse verwenden. (Fragen Sie im Zweifelsfall Ihren Händler.) Andernfalls besteht Feuergefahr usw.

Kleine Gegenstände wie Schrauben von Kindern fernhalten. Werden solche Gegenstände verschluckt, besteht die Gefahr schwerwiegender Verletzungen. Suchen Sie unverzüglich einen Arzt auf, wenn ein Kind einen solchen Gegenstand verschluckt hat.

Sicherungen immer durch solche mit der richtigen Amperezahl ersetzen. Andernfalls besteht Feuergefahr oder die Gefahr eines elektrischen Schlages.

Lüftungsöffnungen und Kühlkörper nicht abdecken. Andernfalls kann es zu einem Wärmestau im Gerät kommen, und es besteht Feuergefahr.

Das Gerät nur an ein 12-V-Bordnetz in einem Fahrzeug anschließen. Andernfalls besteht Feuergefahr, die Gefahr eines elektrischen Schlages oder anderer Verletzungen.

Keine Fremdkörper in Einschubschlitze oder Öffnungen am Gerät stecken. Andernfalls kann es zu Verletzungen oder Schäden am Gerät kommen.

Das Gerät nicht weiterbenutzen, wenn ein Problem auftritt. Andernfalls kann es zu Verletzungen oder Schäden am Gerät kommen. Geben Sie das Gerät zu Reparaturzwecken an einen autorisierten Caliber Europe BV-Händler oder den nächsten Caliber Europe BV-Kundendienst.

Reinigung des Geräts.

Mit einem weichen, trockenen Tuch das Gerät regelmäßig reinigen. Bei hartnäckigeren Flecken das Tuch bitte nur mit Wasser befeuchten. Andere Mittel außer Wasser können die Farbe angreifen und den Kunststoff beschädigen.

Betriebstemperatur.

Stellen Sie sicher, dass die Temperatur im Fahrzeug zwischen +45 °C und 0 °C beträgt, bevor Sie Ihr Gerät einschalten.

Kondensation.

Kondensatbildung im Gerät kann Tonschwankungen während der Disc-Wiedergabe verursachen. Sollte dies vorkommen, nehmen Sie die Disc aus dem Gerät und warten eine Stunde, bis die Feuchtigkeit sich verflüchtigt hat.

Beschädigte Disc.

Versuchen Sie nicht, eine zerkratzte, verbogene oder anderweitig beschädigte Disc abzuspielen, da dadurch das Laufwerk ernsthaft beschädigt werden kann.

Wartung.

Versuchen Sie bei Problemen nicht, das Gerät selber zu reparieren. Geben Sie das Gerät zu Wartungszwecken an einen autorisierten Caliber Europe BV-Händler oder den nächsten Caliber Europe BV-Kundendienst.

Unterlassen Sie Folgendes.

Fassen Sie niemals eine Disc an bzw. versuchen Sie nicht, diese herauszuziehen, während sie von der Wiederladeautomatik in das Laufwerk zurückgezogen wird. Versuchen Sie nicht, eine Disc in das Gerät einzulegen, wenn dieses ausgeschaltet ist.

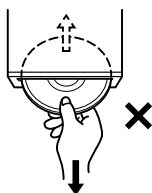

Einlegen von Discs.

Sie können jeweils nur eine Disc zur Wiedergabe einsetzen. Versuchen Sie nicht, mehr als eine Disc einzulegen. Die Etikettenseite muss nach oben weisen. Bei einer falsch herum eingelegten Disc wird „Disc error“ am Player angezeigt. Wenn „Disc error“ weiterhin angezeigt wird, obwohl die Disc richtig eingelegt wurde, drücken Sie den RESET-Schalter mit einem spitzen Gegenstand wie z. B. einem Kugelschreiber. Das Abspielen einer Disc beim Fahren auf einer sehr holprigen Straße kann zu Tonaussetzern führen, hierdurch kann die Disc jedoch nicht verkratzt und das Gerät auch nicht beschädigt werden.

Unregelmäßig geformte Discs.

Verwenden Sie ausschließlich vollständig runde Discs und niemals Discs mit einer abweichenden oder unregelmäßigen Form. Solche Discs können den Gerätemechanismus beschädigen.



Neue Discs.

Um ein Verkleben einer Disc im Laufwerk zu verhindern, wird zur Warnung „Disc error“ angezeigt, wenn eine Disc mit einer ungewöhnlichen Oberfläche eingesetzt wird oder eine Disc falsch herum eingelegt wurde. Wenn eine neue Disc nach dem anfänglichen Laden sofort wieder ausgeworfen wird, sollten Sie mit einem Finger den Rand des Innenlochs in der Mitte und den Außenrand der Disc abtasten. Falls Sie irgendwelche Unebenheiten feststellen, könnte dies bedeuten, dass die Disc nicht richtig geladen werden kann. Zur Beseitigung derartiger Unebenheiten können Sie den Rand des Innenlochs und den Außenrand der Disc mit einem Kugelschreiber oder einem anderen geeigneten Gegenstand abreiben. Legen Sie die Disc dann erneut ein.

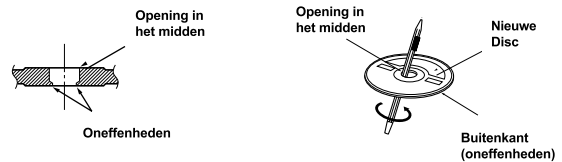

Wahl des Einbauortes.

Wahl des Einbauortes.

- Direkter Sonneneinstrahlung und Hitze
- Feuchtigkeit und Nässe
- Übermäßiger Verstaubung
- Übermäßigen Vibrationen

Richtige Handhabung.

Achten Sie darauf, die Disc nicht fallen zu lassen. Halten Sie die Disc so fest, dass Sie keine Fingerabdrücke auf der Oberfläche hinterlassen. Discs dürfen weder beschriebene noch mit irgendeinem Gegenstand beklebt werden.

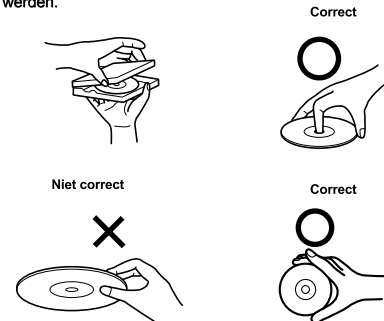

Disc-Reinigung.

Fingerabdrücke, Staub und Schmutz auf der Disc-Oberfläche können Tonaussetzer verursachen. Wischen Sie die Oberseite der Disc regelmäßig mit einem sauberen, weichen Tuch von der Mitte zum Rand hin ab. Bei starker Verschmutzung können Sie das Tuch mit einer milden, neutralen Reinigungslösung anfeuchten, bevor Sie die Disc abwischen.



Disc-Zubehör

Zum Schutz der Disc-Oberfläche und zur Verbesserung der Klangqualität ist verschiedenes Zubehör im Fachhandel erhältlich. In den meisten Fällen verändert dieses jedoch Dicke und/oder Durchmesser der Disc. Solches Zubehör kann daher Betriebsstörungen zur Folge haben.

abgespielt werden können

	Marke	Aufnahme	Disc-Abmessung
Musik - CD	 	Audio	12 cm

RCD 120BT/B English

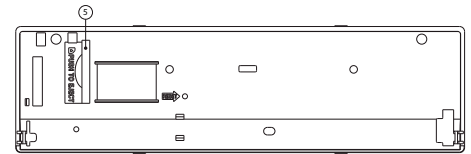
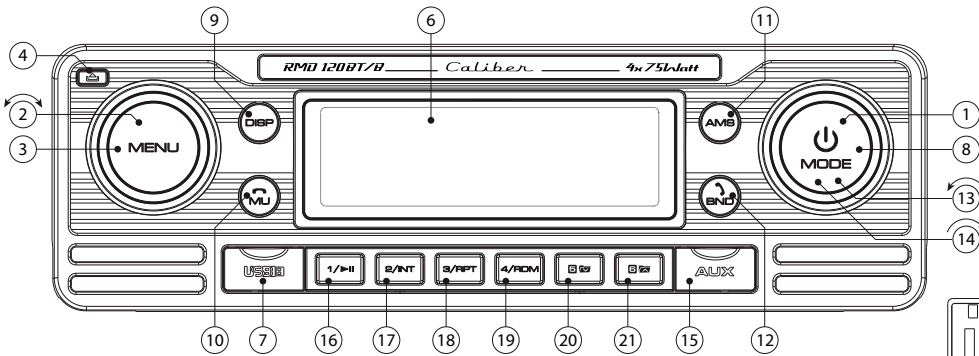

Key	System		Tuner		CD/MP3/WMA		BT Audio		Bluetooth	
	Short press	long press	Short press	long press	Short press	long press	Short press	long press	Short press	long press
1	Power	Power off								
2	Rotary Volume									
3	Menu (audio / system)					OK				
4						Panel release				
5						Disc slot				
6						Eject				
7						LCD display				
8						USB port				
9	Mode		Mode		Mode					
10	Display									
11	Mute								Reject incoming call/end call	
12			AMS						Answer incoming call	Transfer conversation to mobile phone
13			Band							
14			Seek down	Manual down	Track down	fast backward	Track down			
15			Seek up	Manual up	Track up	fast forward	Track up			
16						3,5mm AUX In Jack				
17			M1	Store M1	Play/Pause		Play/Pause			
18			M2	Store M2	Intro					
19			M3	Store M3	Repeat					
20			M4	Store M4	Shuffle					
21			M5	Store M5	-10 track skip	Previous Folder				
22			M6	Store M6	+10 track skip	Next Folder				

	Description of the functions
Panel Release	Push this button to release the frontpanel.
Eject (behind panel)	Push this button to eject the CD out of the unit.
Power	Power function to activate or deactivate the unit.
Band	Band selection allows you to select different reception bands, f.i. FM1, FM2 and FM3
AF	AF stands for Alternative frequencies; the tuner will return to alternative frequencies whenever the reception signal is getting worse.
TA	TA stands for Traffic announcement which means that it will give you information about the traffic (if broadcasted) no matter what mode you are in (CD, USB, etc.) it will automatically interrupt the cd and give the information, after that it automatically switches back to the selected mode
Manual up/down	Hold rotary button to switch to manual radio frequency search (up/down step by step)
Menu (system)	Press the VOL/SEL button for several seconds to activate the cyclical mode to choose from the following user instructions: DSP ON/OFF > ESP 12/45 (CD mode) > BEEP ON/OFF > AREA > VOL LAST/ADJ > SEEK. (rotate to adjust) In DSP mode you can choose from preset EQ settings: FLAT, CLASSIC, POP, ROCK
Audio Menu	The Audio menu button gives you the possibility to adjust your sound system with the following options Bass, Treble, Balance and Fader. These options can be used to fine tune your sound.
Mode	The mode button allows you to go from one source (f.i. CD) to another source (f.i. Tuner) by pushing the button as many times as needed.
AMS	AMS stands for Automatic store; in tuner mode it will automatically store the 6 strongest stations (M1-M6). Note: all previous stored stations are lost.
Rotary volume	This knob allows you to adjust the volume from minimum to maximum level. NOTE high sound levels may cause damage to your ears.
M1-M6	These are the preset stations where you can store your favorite radio stations if in tuner mode.
Pause/Play	This button allows you in CD, USB or SD mode to play or to pause the music.
Repeat	Repeat will play a selected song or album continuously. Available in CD, USB and SD mode.
Shuffle	Shuffle will play all the songs random. Available in CD, USB and SD mode.
File down/up	In MP3 mode press this button to go up or down one folder.
Track down/up	In MP3 mode press this button to go up or down one track
fast forward/backward	Long press to fast forward to the CD, USB or SD.
3,5mm AV jack in	To connect an external audio system.
USB port	When inserting a USB stick the unit will switch to USB mode.
SD card input (behind panel)	Remove the frontpanel to insert SD card. When inserting a SD card the unit will switch to SD mode. (Max 16GB card)
Reset (behind panel)	Use a non-metallic pointed object to press and hold the reset button for 5 seconds. The unit will be set to factory default.

Bluetooth	Open Bluetooth menu by pressing and holding "MENU" button
Pairing	Activate BlueTooth on your mobile phone, and search for available devices. Select "Car Audio", password "8888". If successful "BT ON" is displayed.
Reconnect	The unit will normally auto-reconnect.
Reject incoming call	Press (MU) button if you not wish to answer the call, and return to normal playing mode.
Transfer	To audio transfer from headunit back to the mobile phone. Long press the Transfer (BND) button to transfer the audio back to your mobile.

Note! Do not operate the unit while driving!

WARNING

Points to observe for safe usage

• Read this manual carefully before using this disc and the system components. They contain instructions on how to use this product in a safe and effective manner. Caliber Europe BV cannot be responsible for problems resulting from failure to observe the instructions in this manual.

WARNING

This symbol means important instructions. Failure to heed them can result in injury or material property damage.

- Do not operate any function that takes your attention away from safely driving your vehicle.**
Any function that requires your prolonged attention should only be performed after coming to a complete stop. Always stop the vehicle in a safe location before performing these functions. Failure to do so may result in an accident.
- Keep the volume at a level where you can still hear outside noises while driving.**
Excessive volume levels that obscure sounds such as emergency vehicle sirens or road warning signals (train crossings, etc.) can be dangerous and may result in an accident. LISTENING AT LOUD VOLUME LEVELS IN A CAR MAY ALSO CAUSE HEARING DAMAGE.
- Do not disassemble or alter.**
Doing so may result in an accident, fire or electric shock.
- Use only in cars with a 12V volt negative ground.**
(Check with your dealer if you are not sure.) Failure to do so may result in fire, etc.
- Keep small objects such as screws out of the reach of children.**
Swallowing them may result in serious injury. If swallowed, consult a physician immediately.
- Use the correct ampere rating when replacing fuses.**
Failure to do so may result in fire or electric shock.
- Do not block vents or radiator panels.**
Doing so may cause heat to build up inside and may result in fire.
- Use this product for mobile 12V applications.**
Use for other than its designed application may result in fire, electric shock or other injury.
- Do not place hands, fingers or foreign objects in insertion slots or gaps.**
Doing so may result in personal injury or damage to the product.
- Halt use immediately if a problem appears.**
Failure to do so may cause personal injury or damage to the product. Return it to your authorized Caliber Europe BV dealer or the nearest Caliber Europe BV Service Centre for repairing.

Product cleaning.

Use a soft dry cloth for periodic cleaning of the product. For more severe stains, please dampen the cloth with water only. Anything else has the chance of dissolving the paint or damaging the plastic.

Temperature.

Be sure the temperature inside the vehicle is between +45°C (+113°F) and 0°C (+32°F) before turning your unit on.

Moisture condensation.

You may notice the disc playback sound wavering due to condensation. If this happens, remove the disc from the player and wait about an hour for the moisture to evaporate.

Damaged disc.

Do not attempt to play cracked, warped, or damaged discs. Playing a bad disc could severely damage the playback mechanism.

Maintenance.

If you have problems, do not attempt to repair the unit yourself. Return it to your Caliber Europe BV dealer or the nearest Caliber Europe BV Service Station for servicing.

Never attempt the following.

Do not grip or pull out the disc while it is being pulled back into the player by the automatic reloading mechanism. Do not attempt to insert a disc into the unit when the unit power is off.

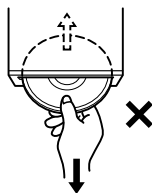

Inserting discs.

Your player accepts only one disc at a time for playback. Do not attempt to load more than one disc. Make sure the label side is facing up when you insert the disc. "Disc error" will be displayed on your player if you insert a disc incorrectly. If "Disc error" continues to be displayed even though the disc has been inserted correctly, push the RESET switch with a pointed object such as a ballpoint pen. Playing a disc while driving on a very bumpy road may result in skips, but this will not scratch the disc or damage the player.

Irregular shaped discs.

Be sure to use round shaped discs only for this unit and never use any special shaped discs. Use of special shaped discs may cause damage to the mechanism.



new discs.

To prevent the disc from jamming, "Disc error" is displayed if discs with irregular surfaces are inserted or if discs are inserted incorrectly. When a new disc is ejected immediately after initial loading, use your finger to feel around the inside of the centre hole and outside edge of the disc. If you feel any small bumps or irregularities, this could inhibit proper loading of the disc. To remove the bumps, rub the inside edge of the hole and outside edge of the disc with a ballpoint pen or other such instrument, then insert the disc again.

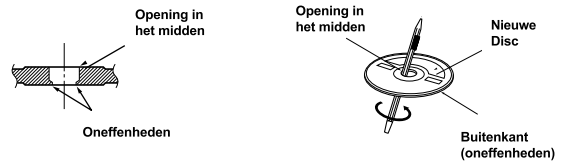

Installation location.

Make sure that the system will not be installed in a location subjected to:

- Direct sun and heat
- High humidity and water
- Excessive dust
- Excessive vibrations

Correct handling.

Do not drop the disc while handling. Hold the disc so you will not leave fingerprints on the surface. Do not affix tape, paper, or gummed labels to the disc. Do not write on the disc.

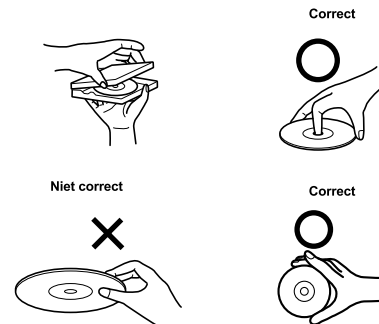

Disc cleaning.

Fingerprints, dust, or soil on the surface of the disc could cause the DVD player to skip. For routine cleaning, wipe the playing surface with a clean, soft cloth from the centre of the disc to the outer edge. If the surface is heavily soiled, dampen a clean, soft cloth in a solution of mild neutral detergent before cleaning the disc.



Disc-accessoires

There are various accessories available on the market for protecting the disc surface and improving sound quality. However, most of them will influence the thickness and/or diameter of the disc. Using such accessories can cause operational problems.

Playable discs

	Mark	Recorded content	Disc-size
Music - CD		Audio	12 cm

RCD 120BT/B

Español

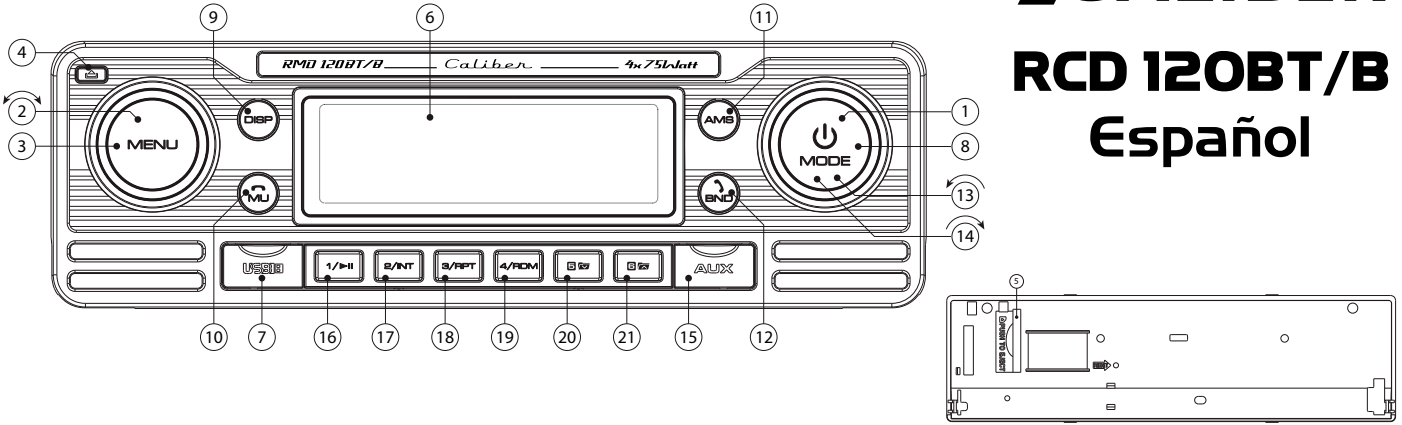

Botón	Sistema		Sintonizador		CD/MP3/WMA		BT Audio		Bluetooth	
	Pulsar brevemente	Pulsar prolongadamente	Pulsar brevemente	Pulsar prolongadamente	Pulsar brevemente	Pulsar prolongadamente	Pulsar brevemente	Pulsar prolongadamente	Pulsar brevemente	Pulsar prolongadamente
1	Power	Power off								
2	Volumen giratorio									
3	Menu (Audio / sistema)				OK					
4	Botón para la apertura del panel									
5	Ranura del disco									
6	Abrir & cerrar									
7	Pantalla LCD									
8	Entrada de tarjeta SD									
9	Modo		Modo							
10	Display									
11	Mudo									Rechazar la llamada entrante
12			AMS							Contestar llamada entrante
13			Banda de frecuencia							Transferir conversación telefónica al teléfono móvil
14			Buscar hacia abajo	Sintonizar hacia abajo	Carpeta/pista abajo	Retrosceso rápido	Carpeta/pista abajo			
15			Buscar hacia arriba	Sintonizar hacia arriba	Carpeta/pista arriba	Avance rápido	Carpeta/pista arriba			
16	Jack entrada Aux 3,5mm									
17			M1	Memoria 1	Pause/reproducción		Pause/reproducción			
18			M2	Memoria 2	Intro					
19			M3	Memoria 3	Repetir					
20			M4	Memoria 4	Aleatorio					
21			M5	Memoria 5	Salto de -10 pistas	Carpeta anterior				
22			M6	Memoria 6	Salto de +10 pistas	Siguiente carpeta				

	Descripción de funciones
Apertura del panel	Pulse este botón para abrir el panel frontal
Abrir/cerrar (detrás del panel)	Pulse este botón para deslizar el panel frontal hacia abajo y así poder acceder al CD y ex pulsarlo de la unidad.
Power	Función de encendido para activar y desactivar la unidad. Para desactivar mantenga pulsado el botón de encendido durante 3 segs.
Banda de frecuencia	La selección de banda le permite seleccionar distintas bandas de frecuencia, por ejemplo, f.i. FM1, FM2 o FM3
AF	AF significa Frecuencias Alternativas; el sintonizador volverá a frecuencias alternativas cuando la recepción de la señal esté empeorando.
TA	IT significa Información de tráfico lo que quiere decir que recibirá información sobre el tráfico (si esta está siendo emitida) independientemente del modo en el que se encuentre (CD, USB, etc.) interrumpirá automáticamente el cd, le dará la información y después volverá también automáticamente al modo previamente seleccionado.
Bús queda arriba/abajo	Pulse brevemente para pasar a la siguiente emisora automáticamente.
Sintonizador arriba/abajo	Sostenga firmemente la perilla volvió a cambiar a la frecuencia de radio manual de búsqueda (arriba / abajo paso a paso)
Menú (sistema)	Pulse el botón VOL / SEL durante unos segundos para activar el modo cíclico para elegir las instrucciones de uso siguientes: DSP ON / OFF> ESP 12/45 (modo CD) BEEP> ON / OFF AREA>> VOL LAST / ADJ> BUSCAR. (gire para ajustar) En el modo DSP puede elegir entre los ajustes del ecualizador preestablecidos: FLAT, CLASSIC, POP, ROCK
Menú Audio	Pulse continuamente para cambiar el idioma del audio de un DVD durante la reproducción.
Modo	El botón modo le permite ir de una fuente (por ejemplo el CD) a otra fuente (por ejemplo el sintonizador) pulsando el botón tantas veces como sea necesario.
AMS	AMS significa guardado automático; en el sintonizador guardará automáticamente las 6 emisoras más utilizadas (M1-M6) Nota: todas las emisoras almacenadas previamente de perderán.
Volumen giratorio	Este botón le permite ajustar el volumen del nivel mínimo al máximo. NOTA: niveles de sonido demasiado altos pueden dañar su sistema auditivo.
M1-M6	Estas son las emisoras donde usted puede almacenar sus estaciones de radio favoritas, si en el modo de sintonizador.
Pause/Reproducción	Este Botón le permite reproducir o pausar la música en CD, USB o SD
Repetir	Repetir reproducirá la canción o el álbum seleccionadas continuamente. Disponible en modo CD, USB y SD
Aleatorio	El modo aleatorio reproducirá canciones sin un orden determinado. Disponible en modo CD, USB y SD
Directorio subir/bajar	En modo MP3, pulse este botón para subir o bajar un directorio.
Carpeta/pista arriba	En modo MP3, pulse este botón para subir a bajar una pista.
Avance/retrososará pido	Pulse de manera continuada para avanzar rápidamente en CD, USB o SD.
Jack entrada Auc 3,5mm	Para conectar un sistema de audio externo.
Entrada de tarjeta USB	Retire el panel frontal para insertar la tarjeta SD. Cuando inserte la tarjeta SD el sistema cambiará al modo SD.
SD card slot (detrás del panel)	Desmonte el panel frontal para insertar una tarjeta SD. La ranura SD en la carcasa principal es para archivos de música, archivos JPEG, etc. Al insertar una tarjeta SD aquí, la unidad entrará en modo SD (Máx. tarjeta de 16GB) NOTA: La tarjeta SD con datos de mapa de navegación tienen que insertarse en la parte posterior del panel frontal. Solo se usa para datos de mapa y actualizaciones del sistema!
Reset (detrás del panel)	Utilice un objeto puntiagudo que no sea de metal para presionar durante 5 segundos el botón de reset. La unidad restablecerá los ajustes predeterminados de fábrica.

Bluetooth	Abra el menú bluetooth pulsando el botón "Menú" durante más de 3 segundos.
Dualización	Active el Bluetooth de su teléfono móvil, y busque los dispositivos disponibles. Seleccione "Car Audio", clave de acceso "8888". Si la acción se lleva a cabo satisfactoriamente se mostrará "BT ON".
Reconexión	La unidad normalmente se reconectará automáticamente.
Rechazar llamada entrante	Pulse el botón (MU) si no desea contestar a la llamada, y volver al modo de reproducción normal.
Transferencia	Para transferir el audio de la unidad al teléfono móvil. Pulse prolongadamente el botón Transferencia (BND) para transferir el audio de vuelta a su teléfono móvil para mantener una conversación privada. LCD mostrará "CALL TRANSFER" (transferencia de llamada).

Note! No opere con la unidad o mire a la pantalla mientras conduce.

ADVERTENCIA

Puntos a tener en cuenta para un uso seguro

• Lea atentamente este manual antes de utilizar este disco y los componentes del sistema. Contienen instrucciones sobre cómo utilizar este producto de manera segura y efectiva. Caliber Europe BV no se responsabiliza de problemas derivados del incumplimiento de las instrucciones contenidas en este manual.

⚠ ADVERTENCIA

Este símbolo significa que son instrucciones importantes. Hacer caso omiso de ellas puede resultar en lesiones o daños materiales a la propiedad.

- ⚠ No vea videos mientras conduce.**
Ver videos puede distraer al conductor y hacer que aparte su mirada de delante del vehículo, provocando accidentes.
- ⚠ Mantenga el volumen de audio a un nivel que le permita oír los ruidos de fuera mientras conduce.**
Los niveles de audio demasiado altos que tapan el sonido de las sirenas de los vehículos de emergencia o de las señales de advertencia en carretera (cruce de trenes, etc.) pueden ser peligrosos y provocar accidentes. **ESCUCHAR AUDIO A UN VOLUMEN ALTO DENTRO DE UN COCHE PUEDE PROVOCAR LESIONES AUDITIVAS.**
- ⚠ No desmonte ni modifique el producto.**
Hacerlo puede provocar accidentes, fuego o choques eléctricos.
- ⚠ Utilice solo con vehículos de 12 voltios y conexión a tierra negativa**
(Consulte a su distribuidor si no está seguro). No hacerlo puede provocar incendios, etc.
- ⚠ Mantenga objetos pequeños, como tornillos, fuera del alcance de los niños.**
Mantenga objetos pequeños, como tornillos, fuera del alcance de los niños.
- ⚠ Utilice el amperaje correcto cuando cambie los fusibles.**
No hacerlo puede provocar fuego o choques eléctricos.
- ⚠ No bloquee respiraderos ni paneles de radiadores.**
Hacerlo puede provocar que se caliente el interior y se produzca fuego.
- ⚠ Utilice este producto con aplicaciones móviles de 12 V.**
Utilizarlo para un propósito diferente del fin para el que fue diseñado puede provocar fuego, choques eléctricos y otras lesiones.
- ⚠ No coloque manos, dedos u objetos extraños en orificios o ranuras.**
Hacerlo podría provocar lesiones personales y daños en el producto.
- ⚠ Interrumpa inmediatamente su uso si surge algún problema.**
No hacerlo podría provocar lesiones personales y daños en el producto. Devuélvalo a su distribuidor de Caliber Europe BV autorizado o al centro de servicio de Caliber Europe BV más cercano para que lo reparen.

Limpieza del producto

Utilice un trapo seco y suave para la limpieza periódica del producto. En caso de manchas más severas, humedezca el trapo con agua solo. Cualquier otra sustancia podría disolver la pintura o dañar el plástico.

Temperatura.

Asegúrese de que la temperatura dentro del vehículo se encuentra entre +45 °C (+113 °F) y 0 °C (+32 °F) antes de encender la unidad.

Condensación de humedad

Es posible que note que el sonido de la reproducción del disco tiembla debido a la condensación. Si esto ocurre, saque el disco del reproductor y espere como una hora hasta que se evapore la humedad.

Disco dañado.

No intente reproducir discos agrietados, torcidos o dañados. Reproducir un disco dañado puede dañar seriamente el mecanismo de reproducción.

Mantenimiento.

Si se encuentra con algún problema, no intente reparar la unidad usted mismo. Llévela a su distribuidor de Caliber Europe BV o a la estación de servicio de Caliber Europe BV más cercana para que la reparen.

Nunca trate de hacer lo siguiente:

No agarre ni tire del disco cuando esté siendo introducido en el reproductor mediante el mecanismo de recarga automático. No intente insertar un disco en la unidad cuando ésta se encuentre apagada.

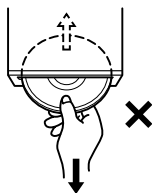

Cómo insertar discos.

Su reproductor solo reproduce discos de uno en uno. No intente meter más de un disco. Asegúrese de que el lado de la etiqueta está mirando hacia arriba cuando inserte el disco. Si inserta un disco de manera incorrecta, aparecerá "Disc error" en pantalla. Si sigue apareciendo "Disc error" incluso cuando el disco ha sido correctamente insertado, pulse RESET con un objeto puntiagudo como por ejemplo un bolígrafo. Si reproduce un disco cuando circula por carreteras con baches, pueden producirse intermitencias en el sonido, pero esto no rayará el disco ni dañará el reproductor.

Discos de silueta irregular.

Asegúrese de utilizar exclusivamente discos de silueta redonda en esta unidad y no utilice nunca ninguno que tenga una forma especial. El uso de discos con siluetas especiales puede dañar el mecanismo.



Discos nuevos.

Con el fin de evitar que el disco se atasque, aparecerá "Disc error" si inserta discos con superficies irregulares o si los inserta mal. Si un disco nuevo es expulsado inmediatamente después de su introducción, pase el dedo por la parte interior del agujero central y por el borde de fuera del disco. Si nota pequeñas protuberancias o irregularidades, podrían ser la causa de que no se pueda cargar el disco. Para eliminar las protuberancias, frote el filo interior del agujero y el borde exterior del disco con un bolígrafo o un instrumento similar, y vuelva a insertar el disco.

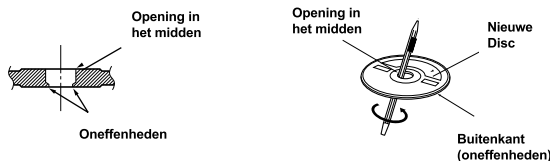

Lugar de instalación.

Asegúrese de que el sistema no será instalado en un lugar sujeto a:

- Calor y luz del sol directos
- Elevada humedad y agua
- Polvo excesivo
- Vibraciones excesivas

Manejo correcto.

No deje que se le caiga el disco cuando lo esté manejando. Sostenga el disco de manera que no deje marcas de dedos en la superficie. No fije cinta adhesiva, papel o etiquetas adherentes sobre el disco. No escriba sobre el disco.

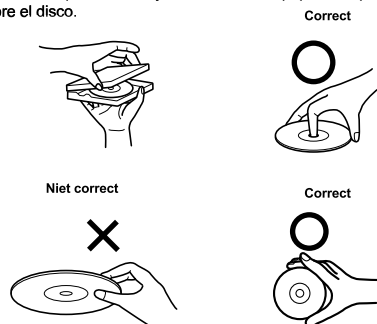

Limpieza del disco.

Marcas de dedos, polvo o suciedad en la superficie del disco pueden causar que el reproductor funcione con interrupciones. Para una limpieza rutinaria, pase un trapo suave y limpio por la superficie reproducible desde el centro del disco hacia el filo exterior. Si la superficie se encuentra muy manchada, humedezca un trapo suave y limpio en una solución con detergente suave neutro antes de proceder a limpiar el disco.



Accesorios del disco

Existen varios accesorios disponibles en el mercado para proteger la superficie del disco y mejorar la calidad del sonido. No obstante, la mayoría afectarán el espesor o el diámetro del disco. Utilizar este tipo de accesorios puede provocar problemas de funcionamiento.

Discos reproducibles

	Marca	Contenido grabado	Tamaño del disco
Music - CD		Audio	12 cm

RCD 120BT/B

Svensk

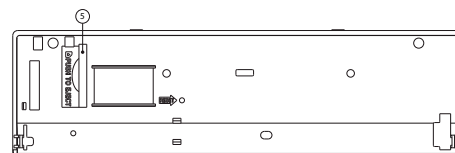
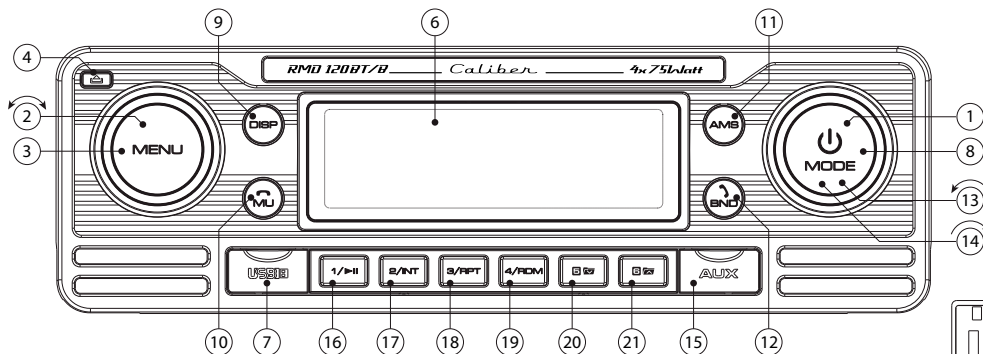

Key	System		Radio		CD/MP3/WMA		BT Audio		Bluetooth	
	Kort tryck	Lång tryck	Kort tryck	Lång tryck	Kort tryck	Lång tryck	Kort tryck	Lång tryck	Kort tryckpush	Lång tryck
1	Power	Power off								
2	Volym knapp									
3	Meny (Ljud / system)									
4										
5										
6										
7										
8										
9	Läge		Läge		Läge					
10	Display									
11	Mute									Avvisa inkommande samtal
12										
13			AMS Band							Svar inkommande samtal
14			Sök ner	Låt ner	Spår ner	Snabb spola bakåt	Spår ner			Svar inkommande samtal
15			Sök upp	Låt upp	Spår upp	Snabb spola framåt	Spår upp			Svar inkommande samtal
16										
17			M1	Minne 1	Paus/spela					
18			M2	Minne 2	Intro					
19			M3	Minne 3	Repetera					
20			M4	Minne 4	Shuffle/blandra					
21			M5	Minne 5	-10 spår hoppa över					
22			M6	Minne 6	+10 spår hoppa över					

	Description of the functions
Panel lösgöring	Tryck på denna knapp för att frigöra främre panel.
Öppna/stäng (bakom panelen)	Tryck ner denna knapp för att glida ner frampanelen, så ni kan ta ut CD från denna enhet.
Ström	Ström funktionen sätter på eller stänger av enheter. För att stänga av tryck och håll ström knappen för 3 sekunder.
Band	Band val tillåter dig att välja olika mottagnings band, f.i. FM1, FM2 and FM3
AF	AF står för Alternativa frekvenser; radion kommer att återgå till alternative frekvenser när mottagna signalen blir sämre.
TA	TA står för Trafik meddelande vilket betyder att det kommer ge er information om trafiken (om sänder) oberoende vilket läge ni är i (CD,USB, m,m,) kommer automatiskt avbryta cd och ge informationen, efter det kommer automatiskt byta tillbaka till valda läge.
Seek up/down	Short press to move to the next station automatically.
Manual up/down	Håll vredet vände stadigt för att växla till manuell sökning radiofrekvens (upp / ned steg för steg)
Meny (system)	Tryck på VOL / SEL knappen i flera sekunder för att aktivera den cykliska läget för att välja mellan följande bruksanvisningen: DSP ON / OFF> ESP 12/45 (CD-läge)> BEEP ON / OFF> Yta> VOL LAST / ADJ> SEEK. (vrid för att justera) I DSP-funktionen kan du välja bland förinställda EQ: FLAT, CLASSIC, pop, rock
Ljud meny	Ljud meny knappen ger er möjligheten att anpassa er ljud system med följande alternative Bass, Diskant, Balans, Tynare, Pip ton På/av, Subwoofer på/av. Dessa alternative kan användas för att fin inställa ljudet.
Läge	Läges knappen tillåter er gå från en källa (t.ex. CD) till en annan källa (t.ex. Radio) genom att trycka på knappen så många gånger som behövs.
AMS	AMS står för Autos parar; i radio läge det kommer automatiskt att lagra 6 starkaste stationerna (M1-M6). Anmärkning: alla förgående lagrade stationer är förlorade.
Volym knapp	Denna knapp tillåter er att anpassa volymen från minimum till maximum nivå. ANTECKNING hög ljud nivå kan skada på era öron.
M1-M6	Dessa är dom aktuella stationerna där ni kan spara er favorit radio stationer om är i radio läge.
Paus/Spela	Denna knapp tillåter er i CD, USB eller SD läge att spela eller pausa musiken.
Repetera	Repetera kommer att spela upp valid låt eller skiva kontinuerligt.
Shuffle/blandra	Blanda alla låtarna spelas slumpmässigt. tillgänglig i CD, USB och SD läge.
Mapp ner/upp	I MP3 läge tryck denna knapp för att gå upp eller ner en mapp.
Fyll/spår ner/upp	I MP3 läge tryck denna knapp för att gå upp eller ner en låt.
Snabbt framåt/bakåt	Lång tryck för att snabb spola framåt till CD, USB eller SD
3,5mm Aux in Uttag	För att koppla till en extern ljudenhet.
USB inmatning	När sätter i en USB sticka enheten kommer att byta till USB läge
SD card slot (bakom panelen)	Ta bort frampanelen för att sätta in ett SD kort. SD-kort läsaren på huvud kroppen är för musik filer, JPEG filer etc. När sätt er in ett SD-kort här kommer enheten byta till SD läge. (Max 16GB kort) Uppmärksamhet! SD-kort med navigation karta data måste placeras på baksidan av frampanelen. Används bara för kart data och system uppdatering!
Återställ (bakom panelen)	Använd en icke-metallisk spetsig sak att trycka och hålla återställnings knapp för 5 sekunder. Enheter kommer att bli inställd till fabriks inställningar

Bluetooth	Öppna Bluetooth meny genom att tryck och håll "Meny" knappen för mera än 3 sekunder.
Matcha	Aktivera Bluetooth på er mobiltelefon, och sök för möjliga enheter. Välj "Car Audio", lösenord "8888". Om framgångsrikt "BT ON" visas.
Återkoppla	Enheten kommer normalt auto-återkoppla.
Avvisa inkommande samt	Press Rensa (MU) knappen om ni inte önskar svara samtalet, och återgå till normal uppspelnings läge.
Överför	Att överföra ljudet från huvudenheten tillbaka till mobiltelefonen. Lång tryck Överför (BND) knapp för att överför ljudet tillbaka till eran mobiltelefon.

Anteckning! Använd inte enheten eller kolla på monitorn när ni kör bil.

VARNING

Punkter att notera för säker användning

Läs manualen noga innan du använder skivan och systemkomponenterna. De innehåller instruktioner om hur du använder produkten på ett säkert och effektivt sätt. Caliber Europe BV ansvarar inte för problem som uppstår av underlåtenhet att följa instruktionerna i manualen.

VARNING

DEN HÄR SYMBOLEN MARKERAR VIKTIG INFORMATION. ATT BORTSE FRÅN DESSA KAN LEDA TILL SKADOR PÅ PERSON ELLER EGENDOM.

- Använd inte någon funktion som tar uppmärksamheten bort från ett säkert sätt att köra din bil.**
Varje funktion som kräver din långvariga uppmärksamhet bör endast utföras efter att ha stannat helt. Stanna alltid fordonet på en säker plats innan dessa funktioner används. Underlåtenhet att göra detta kan resultera i en olycka.
- Håll volymen på en nivå där du fortfarande kan höra ljud utifrån när du kör.**
För hög volym som döljer ljud som uttryckningsfordons-sirener eller vägsignaler (t.ex. järnväg-sövergångar) kan vara farligt och kan leda till en olycka. ATT LYSSNA PÅ FÖR HÖGA VOLYMER I EN BIL KAN OCKSÅ GE HÖRSELSKADOR.
- Ta inte isär eller ändra.**
Det kan resultera i en olycka, brand eller elektriska stötar.
- Använd endast i bilar med 12 V negativ jordning.**
(Kontrollera med din återförsäljare om du är osäker.) Underlåtenhet att göra detta kan resultera i brand m.m.
- Håll små föremål som skruvar utom räckhåll för barn.**
Att svälja dessa kan leda till allvarliga skador. Vid förtäring, kontakta läkare omedelbart.
- Använd rätt amperetal vid byte av säkringar.**
Underlåtenhet att göra detta kan leda till brand eller elektriska stötar.
- Blockera inte ventiler eller radiatorpaneller.**
Det kan göra att värme alstras inuti apparaten och kan orsaka brand.
- Använd denna produkt för mobila 12 V applikationer.**
Annan användning än avsett bruk kan leda till brand, elektriska stötar eller andra skador.
- Pressa inte in händer, fingrar eller främmande föremål i öppningar eller luckor.**
Det kan resultera i personskador eller skador på produkten.
- Stoppa bruk omedelbart om ett problem visas.**
Underlåtenhet att göra detta kan leda till personskador eller skador på produkten. Returnera den till en auktoriserad Caliber Europe BV-återförsäljare eller närmaste Caliber Europe BV-servicecenter för reparation.

Produkt rengöring.

Använd en mjuk, torr trasa för att rengöra produkten. För svårare fläckar kan du blöta trasan med vatten (endast). Allt annat kan lösa upp färgen eller skada plasten.

Temperatur.

Se till att temperaturen inuti fordonet är mellan +45 °C (+113 °F) och 0 °C (+32 °F) innan bilstereon slås på.

Kondens.

Du kan märka att ljudet från skivan svänger på grund av kondensering. Om detta händer, ta ut skivan ur spelaren och vänta cirka en timme så att fukten dunstar bort.

Skadad skiva.

Försök inte att spela en sprucken, skev eller skadad skiva. Att spela en skadad skiva kan allvarligt skada uppspelningsmekanismen.

Underhåll.

Om du har problem, försök inte reparera enheten själv. Kontakta istället din Caliber Europe BV-återförsäljare eller närmaste Caliber Europe BV-servicecenter för service.

Försök aldrig följande.

Ta aldrig tag i och dra ut skivan medan den håller på att skjutas in i spelaren med den automatiska laddningsmekanismen. Försök inte att sätta in en skiva i enheten när enheten är avstängd.

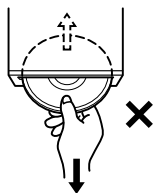

Uppmärksamhet av skivor.

Din spelare accepterar enbart en skiva åt gången för uppspelning. Försök inte att sätta in flera skivor. Se till att etikettsidan är vänd uppåt när du sätter i skivan. "Disc error" visas på spelaren om du sätter in en skiva på felaktigt sätt. Om "Disc error" fortsätter att visas även om skivan har satts i på rätt sätt trycker du på RESET-knappen med ett spetsigt föremål, t.ex. en kulspeppenna. Att Spela en skiva när man kör på mycket ojämnt väglag kan resultera i att skivan hoppar men detta kommer inte att repa skivan eller skada spelaren.

Ojämnt formade skivor.

Se till att endast använda runda skivor för denna enhet och aldrig specialutformade skivor. Användning av specialutformade skivor kan skada mekanismen.



Nya skivor.

För att förhindra att skivan fastnar visas "Disc error" om skivor med oregelbundna ytor sätts i eller om skivor sätts i på fel sätt. När en ny skiva matas ut direkt efter att den har laddats, använd fingret för att känna sig runt insidan av mitthålet och den yttre kanten av skivan. Om du känner några förhöjningar eller ojämnheter kan detta förhindra att skivan sätts i på rätt sätt. För att avlägsna dessa ojämnheter kan du slipa till kanterna i mitthålet och den yttre kanten av skivan med en kulspeppenna eller ett liknande instrument och sedan sätta i skivan igen.



Installationsplatsen.

Se till att systemet inte kommer att installeras på en plats där den utsätts för:

- Direkt solljus och värme
- Hög luftfuktighet och vatten
- Mycket damm
- Vibrationer

Korrekt hantering.

Tappa inte skivan när du hanterar den. Håll skivan så att du inte lämnar fingeravtryck på ytan. Fäst inte tejp, papper eller etiketter på skivan. Skriv inte på skivan.

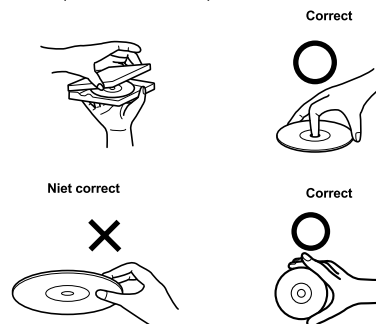

Skiv rengöring.

Fingeravtryck, damm och smuts på skivans yta kan orsaka att DVD-spelaren hoppar. För rutinmässig rengöring, torka av spelytan med en ren, mjuk trasa från skivans mitt ut mot dess kanter. Om ytan är mycket smutsig, fukta en ren och mjuk trasa i en lösning av mildt rengöringsmedel innan du torkar av skivan.



Skivtillbehör

Det finns olika tillbehör på marknaden för att skydda skivytan och förbättra ljudkvaliteten. Emellertid kommer de flesta av dem att påverka tjockleken och/eller diametern på skivan. Användning av sådana tillbehör kan orsaka driftsproblem.

Spelbara skivor

	Mark	Inspelat innehåll	Skivstorlek
Music - CD		Ljud	12 cm

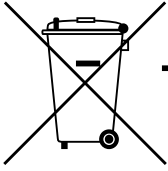

GB Old appliances and/or batteries must not be disposed with garbage!
If the device/battery can not be used anymore, every user is legally obliged to dispose of old appliances and/or batteries separated from the garbage, e.g. at a collection point of his municipality/district.



FR Les vieux appareils et/ou les piles ne doivent pas être jetés avec les ordures ménagères !
Si l'appareil/la pile ne peut plus être utilisé(e), chaque utilisateur est légalement dans l'obligation de mettre au rebut les vieux appareils et/ou les piles séparément des ordures ménagères, par ex. dans un point de collecte de sa municipalité/de son quartier.

DE Altgeräte und/oder Altbatterien müssen getrennt entsorgt werden!
Benutzer sind gesetzlich verpflichtet, Altgeräte und/oder Altbatterien am Ende ihrer Nutzungsdauer getrennt zu entsorgen, z.B. an örtlich verfügbaren Sammelstellen.

IT Dispositivi e/o batterie vecchie non devono essere smaltiti con i rifiuti!
Se il dispositivo/batteria non può più essere utilizzato, ogni utente è obbligato per legge a smaltire i vecchi dispositivi e/o batterie separatamente dai rifiuti, ad es.: in un centro per la raccolta differenziata locale/comunale.

ES ¡Los dispositivos viejos y/o baterías no deben desecharse junto con la basura doméstica!
Si el dispositivo/batería ya no funciona, cada usuario está legalmente obligado a desechar sus aparatos y/o baterías de forma separada de la basura doméstica (por ejemplo, en un punto de recolección de su municipio/distrito).

PT Os aparelhos avariados e/ou as pilhas ou baterias usadas não devem ser eliminados juntamente com o lixo comum! Se o aparelho e/ou as pilhas ou baterias já não puderem ser utilizados, o utilizador tem o dever legal de separar os aparelhos e as pilhas/baterias usados do lixo comum e depositá-los num ponto de recolha para reciclagem na sua região

SE Gamla apparater och/eller batterier får inte kasseras med avfall!
Om enheten/batteriet inte längre kan användas är varje användare skyldig att slänga gamla apparater och/eller batterier avskilt från avfallet, t.ex. på en samlingsplats i personens kommun/distrikt.

PL Starych urządzeń i baterii nie wolno wyrzucać z odpadkami domowymi!
Jeśli urządzenie lub bateria nie będzie więcej używane, każdy użytkownik jest prawnie zobowiązany do wyrzucania starych urządzeń i/lub baterii oddzielnie, np. w punkcie zbiórki swojej gminy lub dzielnicy.

GR Οι παλιές συσκευές ή/και μπαταρίες δεν πρέπει να απορρίπτονται μαζί με τα οικιακά απορρίμματα!
Αν μια συσκευή/μπαταρία δεν μπορεί πλέον να χρησιμοποιηθεί, οι χρήστες είναι νομικά υποχρεωμένοι να απορρίπτουν τις παλιές συσκευές ή/και μπαταρίες ξεχωριστά από τα οικιακά απορρίμματα, π.χ. σε σημείο συλλογής του δήμου/της περιφέρειάς τους.

SK/CZ Staré spotrebiče a/alebo použité batérie nesmiete likvidovať s domovým odpadom!
Ak sa už zariadenie/batéria nebude dať viac používať, každý používateľ je povinný likvidovať staré spotrebiče a/alebo batérie oddelene od odpadu, napríklad na zbernom mieste svojej obce/regiónu.

NL Oude apparaten en/of batterijen mogen niet bij het huisvuil!
Mocht het apparaat/batterij niet meer kunnen worden gebruikt, dan is iedere gebruiker wettelijk verplicht, oude apparaten en/of batterijen gescheiden van het huisvuil, bijv. bij een inzamelpunt van zijn gemeente/zijn wijk, af te geven.



**APPAREIL ET
EMBALLAGES À TRIER**

**Pour en savoir plus :
www.quefairedemesdechets.fr**

WWW.CALIBEREUROPE.COM

CALIBER EUROPE BV • Kortakker 10 • 4264 AE Veen • The Netherlands