



MHM 170
HEADREST WITH 7 INCH
TFT LCD MONITOR



- (GB)
- (F)
- (D)
- (E)
- (P)
- (S)
- (PL)
- (GR)
- (CZ/SK)
- (NL)

USER MANUAL

WWW.CALIBER.NL



Caliber Europe BV
The Netherlands
Fax: +31 (0)416 69 90 01
Internet: www.caliber.nl

TECHNICAL SPECIFICATIONS

- TFT screen**
- 7" 16:9 wide LCD display
- Resolution 1440 (H) x 234(V)
- Power supply DC 12V
- Power consumption 7,5W
- Input/output**
- +12V power (red) and ground (black)
- Video in (2x female RCA)
- Audio in (2x female RCA)
- IR headphone output (2,8MHz/2,3MHz)

- 2 AV channels (AV 1 / AV 2)
- PAL & NTSC (auto switching)

OPERATION

1. Infrared eyes
2. Power on/off,
3. Video 1 / Video 2

The setup of the monitor can be adjusted using the remote control.

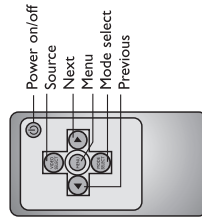

MENU:

→ **BRIGHT** → **CONTRAST**

← **RESET** ← **TCON** ← **COLOR MODE**

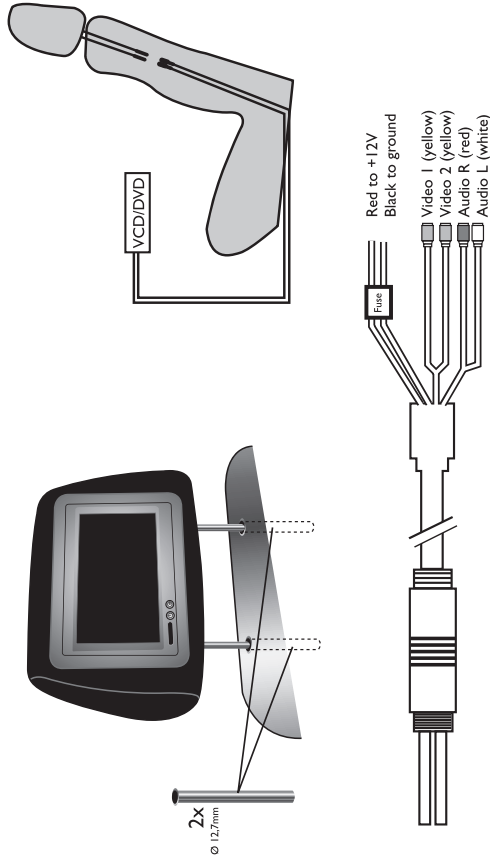
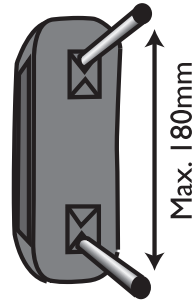
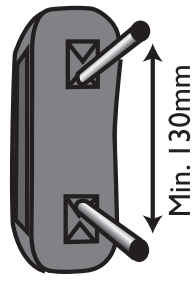

TROUBLESHOOTING

If it appears that your monitor is faulty, first consult this checklist. It may be that something simple has been overlooked. Under no circumstances should you try to repair the player yourself; as this will invalidate the warranty. Only qualified service personnel can remove the cover and service this player.

MONITOR WON'T WORK

- Reset the monitor by unplugging the DC power cord and plugging it back in.

NO POWER

- Check the on/off button.
- Check if power plug is properly connected.
- Check if there is power at the DC outlet by plugging in another appliance.

NO PICTURE

- Check if the source is switched on.
- Select the correct AV input on the source.
- Check the video connection.
- Check if channel selector is set to AV on the source. (See your source manual for instructions).

THE MONITOR DOES NOT RESPOND TO THE REMOTE CONTROL

- Aim the remote control directly at the sensor on the front of the monitor.
- Avoid all obstacles which may interfere with the signal path.

BUTTONS DO NOT WORK

- Unplug the monitor from power outlet and reconnect after a few seconds.

SPÉCIFICATIONS TECHNIQUES:**Écran TFT**

- Affichage LCD 7" 16:9
- Résolution 1440 (H) x 234(V)
- Power supply DC 12V
- Consommation 7,5W
- Entrée / sortie**
- Puissance +12V (rouge) et terre (noir)
- Entrée vidéo (1x RCA femelle)
- Entrée vidéo / audio(3x RCA femelle)
- Sortie stéréo infra rouge (2,8MHz/2,3MHz)

2 canal AV (AV 1 / AV 2)

PAL & NTSC (commutateur automatique)

FONCTIONNEMENT

1. Bouton Power on/off.
2. Infrarouge
3. Vidéo 1 / Vidéo 2

Les réglages de l'écran peuvent se faire à l'aide de la télécommande

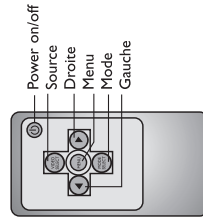
**MENU:**

→ BRIGHT → CONTRAST

← RESET ← TCON ← COLOR MODE

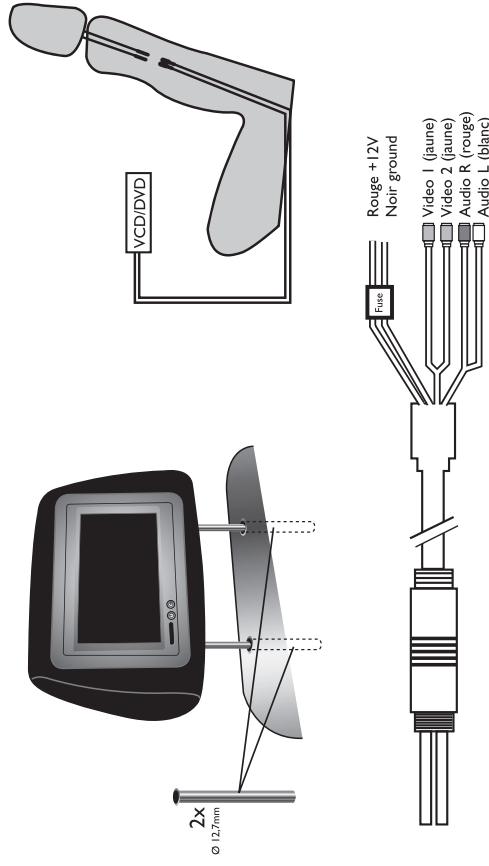
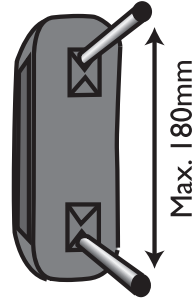
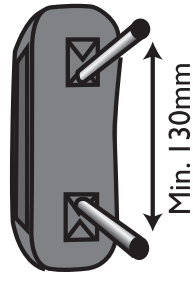
**RÉSOLUTION DES PROBLÈMES**

S'il s'avère que votre écran est en panne, consultez d'abord cette check-list. Il se peut que quelque chose de simple a été omis. N'essayez en aucun cas de réparer vous-même le lecteur; en effet, cela invaliderait la garantie. Seule le personnel de service qualifié peut retirer le couvercle et réaliser l'entretien de ce lecteur.

LE ÉCRAN NE FONCTIONNE PAS

- Réinitialiser le écran en débranchant le cordon d'alimentation et en le rebranchant.

PAS DE TENSION

- Vérifiez le bouton on/off.
- Vérifiez si la fiche d'alimentation est correctement branchée.
- Vérifiez s'il y a du courant dans la prise en branchant un autre appareil.

PAS D'IMAGE

- Vérifiez si la source est allumée.
- Sélectionnez la bonne entrée AV sur la source.
- Vérifiez la connexion vidéo.
- Vérifiez si le sélecteur de canal est sur AV sur la source.
(Consultez le manuel de votre source pour les instructions).

LE ÉCRAN NE RÉAGIT PAS À LA COMMANDE À DISTANCE

- Dirigez la commande à distance directement vers le capteur à l'avant du lecteur.
- Évitez tous les obstacles qui peuvent interférer avec le chemin du signal.

LES BOUTONS NE FONCTIONNENT PAS

- Débranchez le écran de la prise de courant et rebranchez-le après quelques secondes.

TECHNISCHE SPEZIFIKATIONEN
TFT-Bildschirm

7" 16:9 breites LCD-Display
 Auflösung 1440 (H) x 234(V)
 Zuleitung DC 12V

Stromverbrauch 7,5W

Eingang/Ausgang

+12V Plus (rot) und Erde (schwarz)
 Video Eingang (2x buchse RCA)
 Video/Audio Eingang (2x buchse RCA)
 Infrarot stereo audio ausgang (IR)
 (2,8MHz/2,3MHz)

2 AV Kanalen (AV 1 / AV 2)

PAL & NTSC (Auto-Schaltung)

BETRIEB

1. Power Ein/Aus,
2. Infrarot Auge
3. Video 1 / Video 2

Die Monitoreinstellung können mit der Fernbedienung vorgenommen werden.

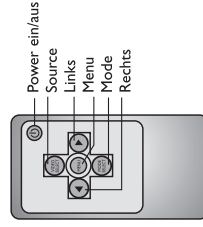
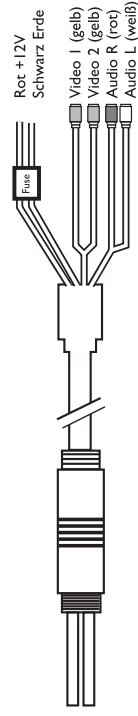
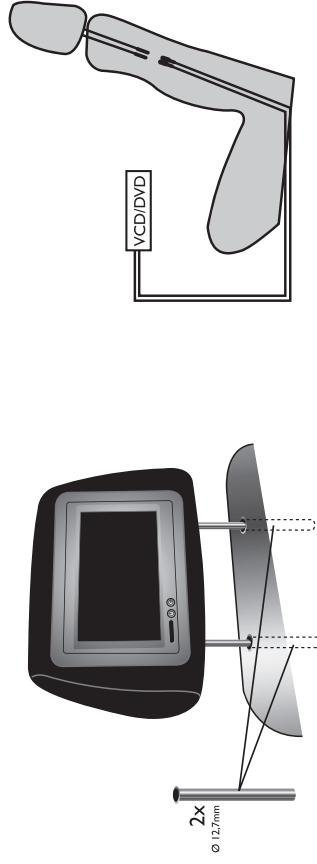
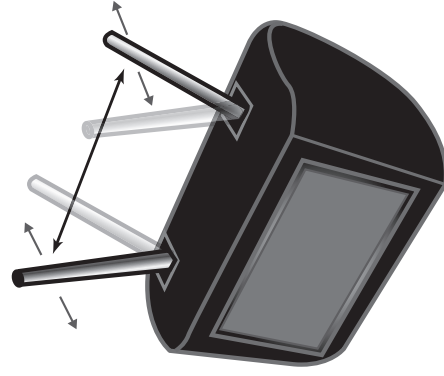
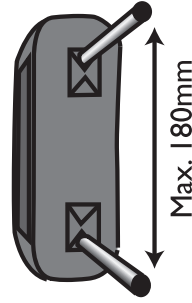
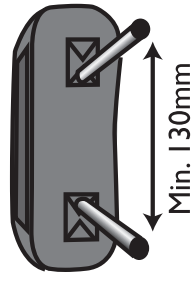
MENU

STÖRUNGSBEHEBUNG

Wenn Ihr Bildschirm nicht ordnungsgemäß funktioniert, konsultieren Sie zunächst diese Kontrollliste. Es könnte sein, dass etwas Einfaches übersehen wurde. Sie sollten unter keinen Umständen versuchen, den Player selbst zu reparieren, da damit sämtliche Garantiansprüche verfallen. Nur qualifiziertes Personal darf die Abdeckung öffnen und sonstige Reparaturarbeiten verrichten.

WENN DER BILDSCHIRM NICHT FUNKTIONIERT

- Den Bildschirm zurücksetzen: Zuleitungskabel ziehen und anschließend wieder einstecken.

KEIN STROM

- Überprüfen Sie, ob die ON-/OFF-Taste (Ein-/Ausschalttaste) betätigt wurde.
- Überprüfen Sie, ob das Zuleitungskabel richtig angeschlossen ist.
- Überprüfen Sie, ob auf der Zuleitungskabel Strom ist, indem Sie ein anderes Gerät anschließen.

KEIN BILD

- Überprüfen Sie, ob der Born eingeschaltet ist.
- Wählen Sie den korrekten AV-Eingang am Born.
- Überprüfen Sie die Verbindung zum Video.
- Überprüfen Sie, ob die Kanalauswahl am Born auf AV eingestellt ist.
 (Vergleichen Sie Ihre Born-Bedienungsanleitung für weitere Anweisungen).

DER BILDSCHIRM REAGIERT NICHT AUF DIE FERNBEDIENUNG

- Zielen Sie mit der Fernbedienung direkt auf den Sensor an der Vorderseite des Bildschirms.
- Stellen Sie sicher, dass keine Objekte den Signalweg stören.

TASTEN FUNKTIONIEREN NICHT

- Trennen Sie den Bildschirm von der Stromzufuhr und schließen Sie ihn nach einigen Sekunden wieder an.

ESPECIFICACIONES TÉCNICAS

Pantalla TFT

- Pantalla LCD 7" 16:9 de anchura
- Resolución 1440 (H) x 234 (V)
- Suministro eléctrico CD
- Consumo eléctrico 7,5W
- Salida/entrada**
- Toma de corriente (rojo) y tierra (negro) de +12V
- Video (2x RCA hembra)
- Video/Audio (2 x RCA hembra)
- Salida de auriculares IR (2,8MHz/2,3MHz)

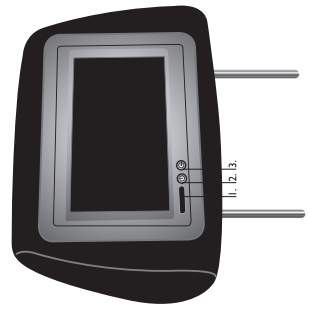

- 2 Canales AV (AV1 / AV 2)
- PAL & NTSC (compatible)

MANEJO

- 2. Encendido / apagado,
- 4. Infrarrojos
- 5. Video 1 / Video 2

El reglaje del monitor se puede ajustar usando el control remoto.

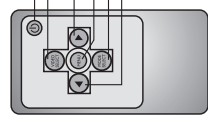

MENU:

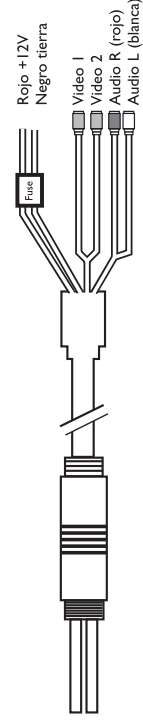
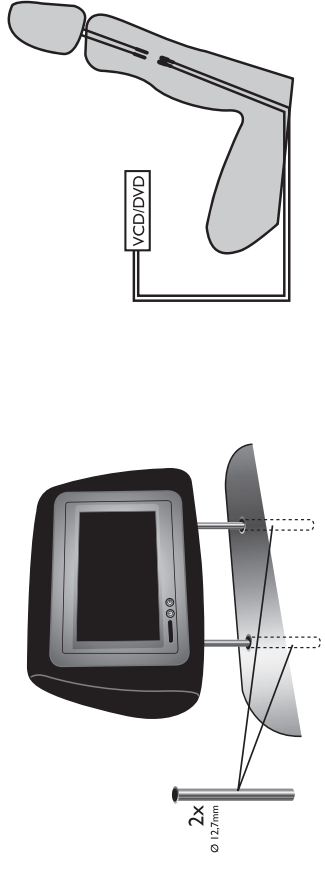
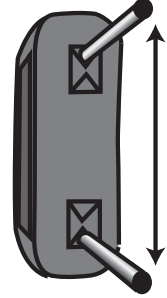
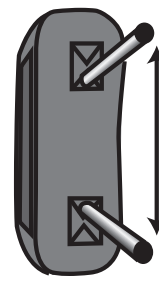
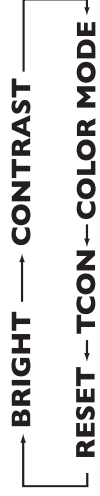

RESOLUCIÓN DE PROBLEMAS

Si ocurriese algún fallo en su monitor, consulte primero esta lista. Puede que haya pasado por algo sencillo. Bajo ninguna circunstancia debe intentar reparar el reproductor usted mismo, pues eso invalida la garantía. Solo personal cualificado puede retirar la tapa y reparar el reproductor.

EL MONITOR NO FUNCIONA

- Reinicie el monitor desenchufando el cable de conexión CD y volviéndolo a enchufar.
- NO SE ENCIENDE**
- Compruebe el botón encendido /apagado.
- Compruebe si los enchufes están conectados correctamente.
- Compruebe si la fuente de alimentación CD suministra electricidad enchufando en ella otro aparato.

NO HAY IMAGEN

- Compruebe si la fuente está encendida.
- Seleccione correctamente el AV al que está conectada la fuente.
- Compruebe la conexión del vídeo.
- Compruebe si la fuente utiliza algún selector de canales. (Consulte su manual de instrucciones de la fuente).

EL MONITOR NO RESPONDE AL MANDO A DISTANCIA

- Dirija el mando a distancia directamente al sensor situado en el monitor.
- Evite obstáculos que puedan interferir en el envío de la señal.

LOS BOTONES NO FUNCIONAN

- Desconecte el monitor de la salida de toma de corriente y vuelva a conectarlo tras unos segundos.

ESPECIFICAÇÕES TÉCNICAS

Ecrã TFT

- Ecrã LCD largura 7" 16:9
- Resolução 1440 (H) x 234 (V)
- Alimentação de energia DC 12 Volt
- Consumo de potência 7,5 Watt

Entrada/Saída

- Potência +12 Volt (vermelho) e terra (preto)
- Entrada de vídeo (2x RCA fêmea)
- Entrada de áudio/vídeo (2x RCA fêmea)
- Saída IR para auriculares (2,8MHz/2,3MHz)

2 AV Canais (AV 1 / AV 2)

PAL & NTSC (selecção automática)

UTILIZAÇÃO

1. Botão liga/desliga.
2. Sensor infra-vermelho
3. Vídeo 1 / Vídeo 2

A configuração do monitor pode ser ajustada utilizando-se o controle remoto.

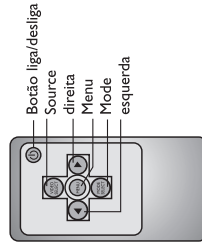

MENU:

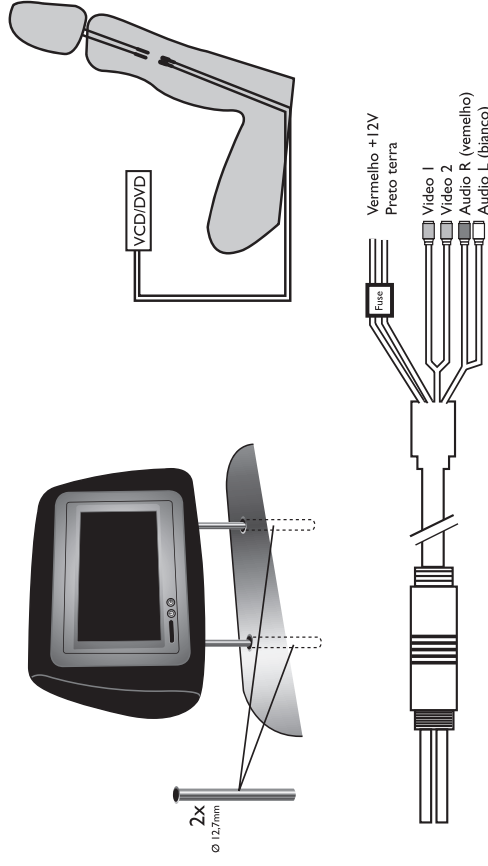
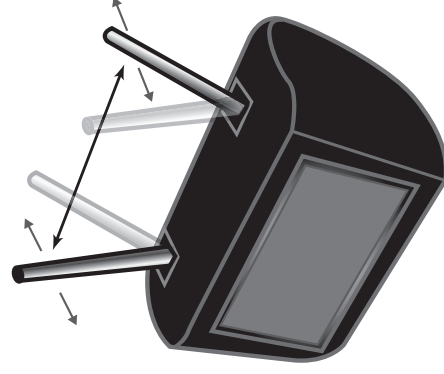
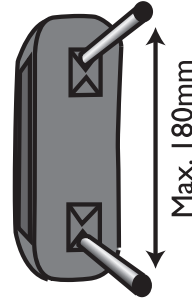
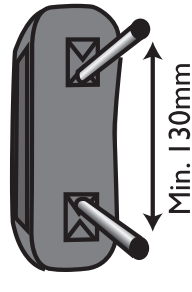

RESOLUÇÃO DE PROBLEMAS

Se notar que o ecrã estiver com alguma falha, consulte primeiramente esta lista.

Pode ser que algo simples não foi verificado. Sobre nenhuma circunstância tente reparar o reproduutor por si mesmo, pois isto invalidará a sua garantia. Apenas pessoas de serviço qualificado podem remover a tampa e reparar este aparelho.

O ECRÃ NÃO FUNCIONA

- Reinicie o ecrã desconectando-o da fonte de energia pelo cabo de alimentação, e voltando a conecta-lo.

NÃO HÁ ENERGIA

- Verifique o botão liga/desliga
- Verifique se o cabo de alimentação está conectado apropriadamente.
- Verifique se há energia na tomada, ligando outro aparelho.

NÃO HÁ IMAGEM

- Verifique se a fonte está ligada.
- Selecione a entrada AV correcta da fonte.
- Verifique as conexões de vídeo.
- Verifique se o selector de canal está ajustado em AV na fonte. (veja o manual de instruções da fonte)

O ECRÃ NÃO RESPONDE AO CONTROLE REMOTO

- Direcione o remoto controle directamente ao sensor na frente do monitor.
- Evite quaisquer obstáculos que possam interferir com o sinal.

BOTÕES NÃO FUNCIONAM

- Desconecte o monitor da tomada e volte a conecta-lo após alguns segundos.

TEKNISKA SPECIFIKATIONER

TFT skärm

- 7" 16,9 bred LCD display
- Upplösning 1440 (H) x 234 (V)
- Strömförsörjning DC 12V
- Strömförbrukning 7,5W
- Inmatning/utmatning**
- +12V ström (röd) och jord (svart)
- Video in (2x hona RCA)
- Video/Audio in (2x hona RCA)
- IR telefon utmatning (2,8MHz/2,3MHz)

2 AV kanaler (AV 1 / AV 2)

PAL & NTSC (automatisk växling)

HANDHAVANDE

1. Ström på/av,
2. Infraröda ögon
3. Video 1 / Video 2

Installeringen av skärmen kan justeras genom att använda fjärrkontroll.

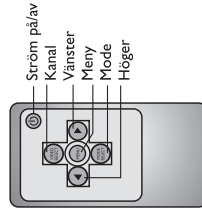

MENU:

→ BRIGHT → CONTRAST

RESET ↔ TCON ↔ COLOR MODE

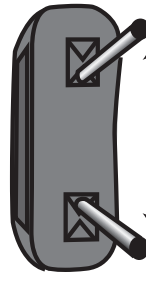

Min. 130mm

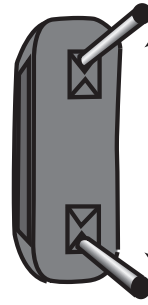

Max. 180mm

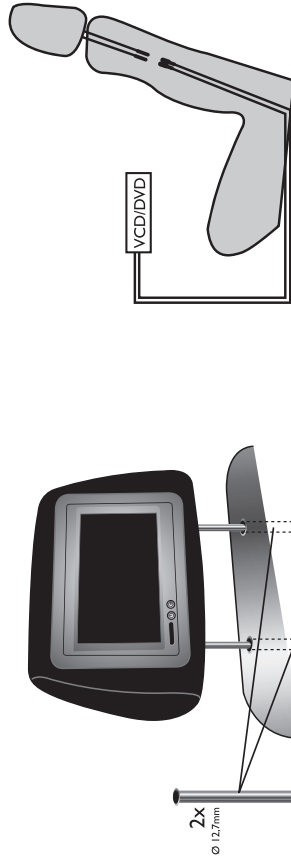

2x
Ø 12,7mm

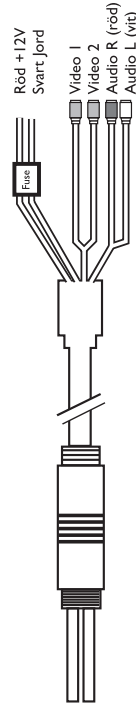

FELSÖKNING

Konsultera den här kontrollistan om din monitor uppvisar något fel. Det kan hända att någon enkel åtgärd har förbisetts. Under inga omständigheter skall du försöka reparera spelaren själv eftersom det kommer att upphäva garantin. Endast kvalificerad servicepersonal får ta bort skyddet och utföra service på den här spelaren.

BILDSKÄRMEN FUNGERAR INTE

- Återställ skärmen genom att koppla ur och återansluta DC strömkabeln.

INGEN STRÖM

- Kontrollera på/av knappen.
- Kontrollera om kontakten är korrekt ansluten.
- Kontrollera om det finns ström i kontakten genom att koppla in någon annan apparat.

INGEN BILD

- Kontrollera om källanheten är påslagen.
- Välj korrekt AV inmatning på källanheten.
- Kontrollera videoanslutningen.
- Kontrollera om kanalväljaren står på AV på källanheten.
(Se manualen för din källanhet för instruktioner)

MONITORN SVARAR INTE PÅ FJÄRRKONTROLLEN

- Rikta fjärrkontrollen direkt mot sensorn på monitorns framsida.
- Undvik alla hinder som kan inverka på signalen.

KNAPPARNA FUNGERAR INTE

- Koppla ur monitorn från strömuttaget och återanslut efter några sekunder.

SPECYFIKACJA TECHNICZNA
Ekran TFT

Wyświetlacz LCD 7" 16:9

Rozdzielczość 1440 x 234

Zasilanie prądem stałym (DC) 12V

Zużycie mocy 7,5W

Wejście/wyjście

+12V moc (czerwony) i uziemienie (czarny)

Wejście Video (2x żeńska RCA)

Wejście Video/Audio (2x żeńska RCA)

Wejście na słuchawki IR (2,8MHz/2,3MHz)

2 Kanały AV (AV 1 / AV 2)

PAL & NTSC (automatyczne przełączanie)

OBSŁUGA

1. Włączanie/Wyłączanie,
2. Czujniki infra-red
3. Video 1 / Video 2

Ustawienia monitora można regulować za pomocą pilota zdalnego sterowania.

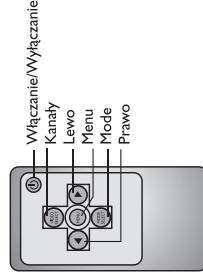
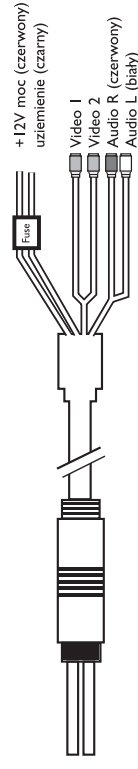
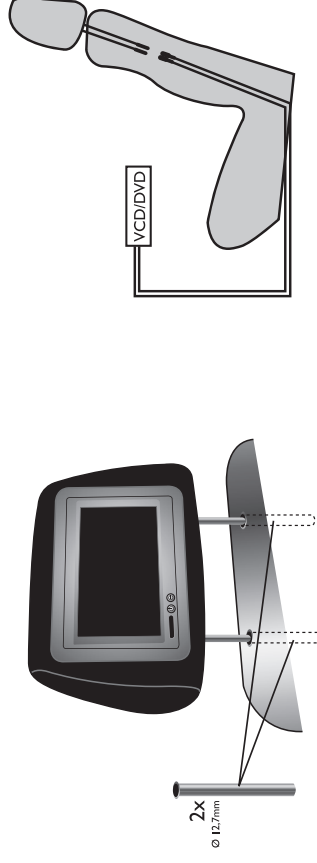
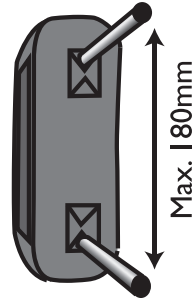
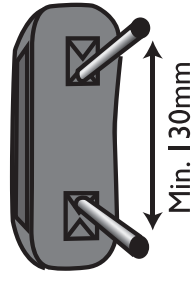
MENU:

ROZWIĄZYWANIE PROBLEMÓW

Jeśli monitor nie działa poprawnie, wówczas upewnij się, że nie jest to spowodowane żądną z niżej wymienionych przyczyn. Mogło zdarzyć się, że została przez ciebie przeoczona mała rzecz. W żadnym wypadku nie próbuj samemu naprawiać odtwarzacza. Spowoduje to wygaśnięcie gwarancji. Zdjęcie pokryw i naprawa odtwarzacza może być dokonana jedynie przez wykwalifikowanych pracowników serwisu.

MONITOR NIE DZIAŁA

- Wyłącz i ponownie włącz monitor poprzez odłączenie i ponowne podłączenie kabla zasilania DC.

BRAK ZASILANIA

- Sprawdź przycisk włączania/wyłączania.
- Sprawdź, czy wtyczka kabla zasilania jest poprawnie podłączona.
- Sprawdź, czy gniazdko zasilania DC jest pod napięciem. W tym celu podłącz do gniazdka inne urządzenie.

NIE MA OBRAZU

- Sprawdź, czy źródło jest włączone.
- Wybierz odpowiednie źródło AV.
- Sprawdź połączenie video.
- Sprawdź, czy przycisk wyboru kanału jest ustawiony na pozycję AV. (Wskazówki znajdziesz w głównej instrukcji)

MONITOR NIE REAGUJE NA PILOTA ZDALNEGO STEROWANIA

- Skieruj pilota zdalnego sterowania bezpośrednio na czujnik lub przód monitora.
- Unikaj wszystkich przeszkód, które mogą stać na ścieżce między pilotem a czujnikiem.

PRZYCISKI NIE DZIAŁAJĄ

- Odłącz monitor od zasilania i ponownie podłącz po kilku sekundach.

Τεχνικά χαρακτηριστικά

- TFT οθόνη**
 Οθόνη LCD 7" 16:9
 Ανάλυση 1440 (H) x 234(V)
 Παροχή συνεχούς ρεύματος DC 12V
 Κατανάλωση ρεύματος 7,5W
Είσοδος/Εξόδος
 +12V ισχύς (κόκκινο) και γείωση (μαύρο)
 Βίντεο in (2x θηλυκό RCA)
 Βίντεο / Ήχος in (2x θηλυκό RCA)
 IR έξοδος ακουστικών (2,8MHz/2,3MHz)

Κανάλια AV 1 / AV 2
 PAL & NTSC (Αυτόματη εναλλαγή)

ΛΕΙΤΟΥΡΓΙΑ

1. Ισχύς On /off
2. Μάτια υπερέθρων
3. Βίντεο 1 / Βίντεο 2

Η εγκατάσταση της οθόνης μπορεί να ρυθμιστεί χρησιμοποιώντας το τηλεχειριστήριο.

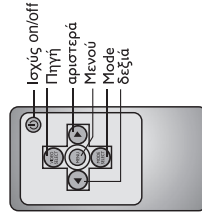

MENU:

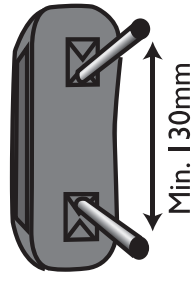

Min. 130mm

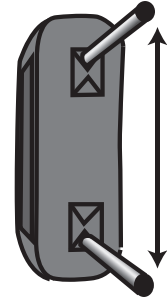

Max. 180mm

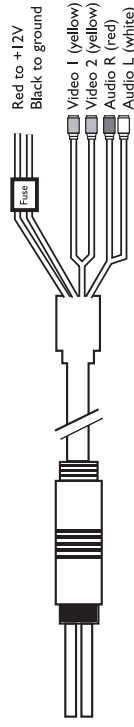
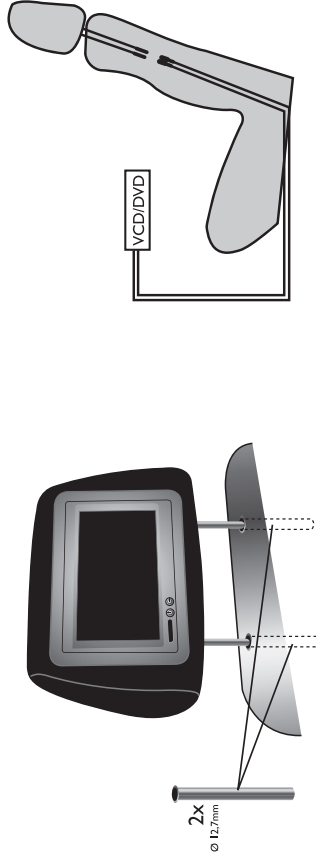

Αντιμετώπιση προβλημάτων

Εάν υπάρχει κάποιο πρόβλημα με αυτό την ελεγκτής, συμβουλευτείτε πρώτα αυτόν τον οδηγό αντιμετώπισης προβλημάτων μιας και μπορεί να έχετε παραβλέψει κάτι πολύ απλό. Σε καμία περίπτωση μην προσπαθήσετε να επισκευάσετε μόνοι σας την συσκευή, αυτό έχει ως αποτέλεσμα να ακρωθεί η εγγύηση. Μόνο εξουσιοδοτημένο προσωπικό επιτρέπεται και επισκευάσει αυτήν την συσκευή.

Η ΟΘΟΝΗ ΔΕΝ ΔΟΥΛΕΙ!

- Επανα-ρυθμίστε την οθόνη βιάζοντας από την πρίζα το καλώδιο ισχύος συνεχούς ρεύματος και βάζοντας το πάλι εκεί.

ΔΕΝ ΑΝΟΙΓΕΙ Η ΣΥΣΚΕΥΗ

- Ελέγξτε εάν έχετε πατήσει το μπουτον on/off .
- Ελέγξτε εάν είναι σωστά συνδεδεμένη η πρίζα.
- Ελέγξτε εάν ο Ανταρτορας DC λειτουργεί συνδέοντας μια άλλη συσκευή.

ΔΕΝ ΥΠΑΡΧΕΙ ΕΙΚΟΝΑ ΣΤΗΝ ΤΗΛΕΟΡΑΣΗ

- Ελέγξτε εάν η πηγή είναι ενεργοποιημένη.
- Επιλέξτε την σωστή είσοδο AV στην πηγή.
- Ελέγξτε την σύνδεση video.
- Ελέγξτε εάν ο επιλογέας καναλιού έχει ρυθμιστεί στο AV στην πηγή. (Δείτε το εγχειρίδιο πηγής για οδηγίες)

Η ΟΘΟΝΗ ΔΕΝ ΑΝΤΙΔΡΑ ΣΤΟ ΤΗΛΕΧΕΙΡΙΣΤΗΡΙΟ

- Βεβαιωθείτε ότι το τηλεχειριστήριο 'σημαδεύει' τον αισθητήρα στο μπροστά μέρος της συσκευής.
- Φροντίστε να μην υπάρχουν αντικείμενα ανάμεσα στην συσκευή και το τηλεχειριστήριο.

ΔΕΝ ΛΕΙΤΟΥΡΓΟΥΝ ΤΑ ΠΛΗΚΤΡΑ

- Αποσυνδέστε την πρίζα και ξανασυνδέστε την μετά από μερικά δευτερόλεπτα.

TECHNICKÉ ÚDAJE**TFT obrazovka**

7" 16:9 široký LCD displej
 Rozlíšenie 1440 (V) x 234(Š)
 Napájanie DC 12V
 Príkion 7,5W

Vstup/výstup

+12V napájanie (červený) a uzemnenie (čierny)
 Video vstup (2x konektor RCA)
 Video/audio vstup (2x konektor RCA)
 IČ slúchadlá výstup (2,8MHz/2,3MHz)

2 AV kanály (AV 1 / AV 2)

PAL a NTSC (automatické prepínanie)

PREVÁDZKA

1. Zapnutie/vypnutie,
2. Infračervené oči
3. Video 1 / Video 2

môžete nastaviť pomocou diaľkového ovládania.

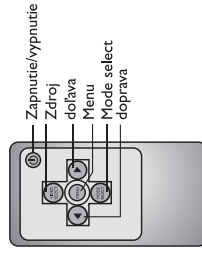

MENU:

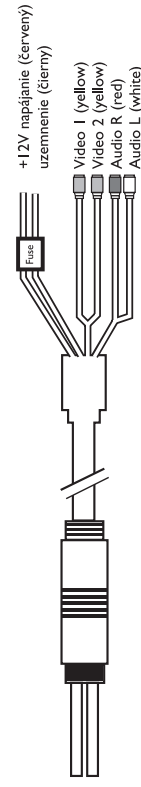
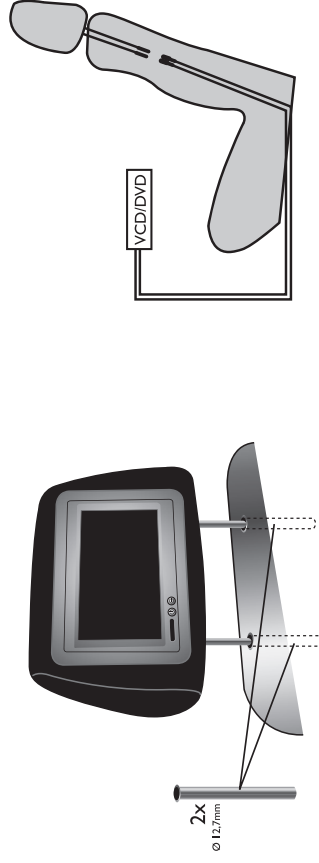
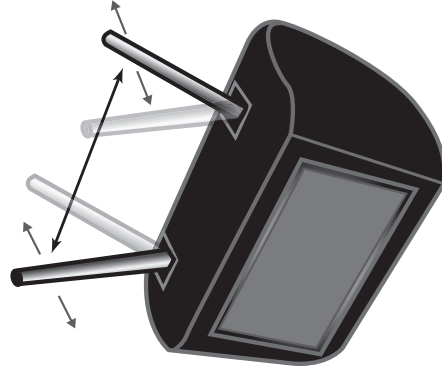
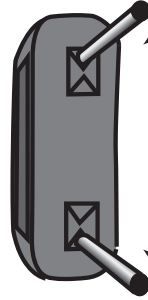
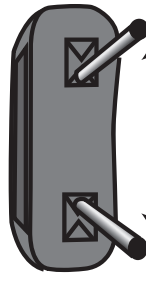
**RIEŠENIE PROBLÉMOV**

Ak spozorujete na vašej obrazovke chybu, obráťte sa najprv na nasledovné body. Môže to byť niečo obyčajné, čo ste prehliadli. V žiadnom prípade neopravujte prehrávač sami, o by malo za následok neplatnosť záruky. Iba kvalifikovaní pracovníci môžu snímať kryt a opravovať tento prehrávač.

OBRAZOVKA NEFUNGUJE

- Zresetujte obrazovku odpojením prívodného kábla a znovu zapojte zozadu.

BEZ NAPÁJANIA

- Skúste tlačidlo zapnutia/vypnutia.
- Skontrolujte, či je správne zapojený prívodný kábel.
- Skontrolujte, či je v elektrickej zásuvke napájanie tak, že do nej zapojíte iný prístroj.

ŽIADEN OBRAZ

- Skontrolujte, či je zapnutý zdroj.
- Vyberte správny AV vstup zdroja.
- Skontrolujte pripojenie AV.
- Skontrolujte, či je volič kanálov nastavený na AV zdroj.
 (Vid' pre bližšie informácie návod na obsluhu zdrojového prístroja)

OBRAZOVKA NEREAGUJE NA DIALKOVÉ OVLÁDANIE

- Namierite diaľkové ovládanie priamo na senzor na prednej strane obrazovky.
- Vyhýbajte sa všetkým predmetom, ktoré by mohli rušiť signál.

NEFUNGUJÚCE TLAČIDLÁ

- Odpojte obrazovku zo zásuvky a zapojte ju o pár sekúnd.

TECHNISCHE SPECIFICATIES
TFT scherm

- 7" 16:9 wide LCD display
 - Resolutie 1440(H) x 234(V)
 - Voeding DC 12V
 - Vermogen verbruik 7,5W
- Input/output**
- +12V vermogen (rood) en massa (zwart)
 - Video in (2x female RCA)
 - Video/Audio in (2x female RCA)
 - Infrarood stereo uitgang (2,8MHz/2,3MHz)

2 AV kanalen (AV 1 / AV 2)
PAL & NTSC (Auto switching)
BEDIENING

1. Power aan/uit,
2. Infrarood oog
3. Video 1 / Video 2

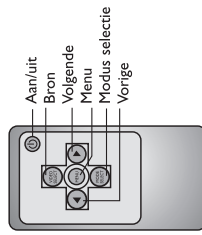
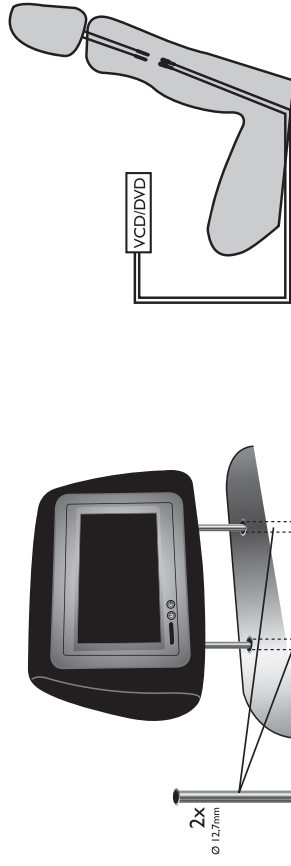
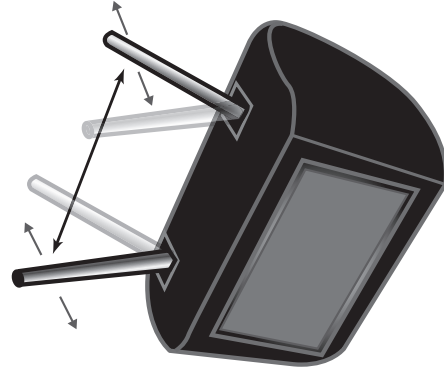
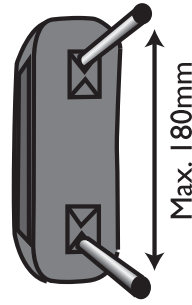
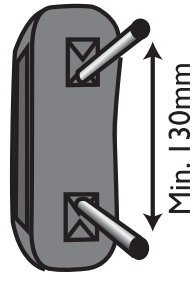
DE SET-UP VAN DE MONITOR KAN GEWIJZIGD WORDEN MET DE AFSTANDSBEDIENING

MENU:

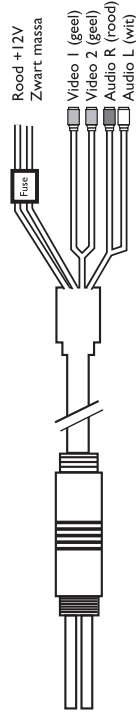
2x
Ø 12,7mm

PROBLEEM OPLOSSEN

Als uw scherm gebreken vertoont, bekijk dan eerst onderstaande checklijst. Het kan zijn dat er een simpele oorzaak over het hoofd is gezien. Onder geen enkele voorwaarde moet u proberen deze speler zelf te repareren, dit maakt de garantie ongeldig. Alleen gekwalificeerd Caliber personeel is toegestaan de speler te openen en te repareren, met behoud van garantie.

SCHERM WERKT NIET

- Reset het scherm door de voedingskabel los te halen en weer aan te sluiten.

GEEN SPANNING

- Controleer de aan/uit knop.
- Controleer of de stekker juist aangesloten is.
- Controleer of er spanning op de voedingskabel staat, door een ander apparaat aan te sluiten op de gebruikte voedingskabel.

GEEN BEELD

- Controleer of de bron aanstaat.
- Selecteer de juiste AV input op de bron.
- Controleer de video aansluiting.
- Controleer of het bron kanaal op AV is gezet. (raadpleeg uw bron handleiding hiervoor).

HET SCHERM REAGEERT NIET OP DE AFSTANDSBEDIENING

- Richt de afstandsbediening direct op de sensor aan de voorzijde van het scherm.
- Vermijd alle obstakels die het signaal van de afstandsbediening kunnen storen.

KNOPPEN WERKEN NIET

- Reset door het loskoppelen van het scherm, en sluit hem vervolgens weer aan.