



MHD 107

Manual

GB · F · D · I · E · P · SW · PL · GR · CZ/SK · NL



MHD 107 Specifications / Connections and buttons

Signal system;	PAL/NTSC
Monitor size:	7 inch TFT LED screen
Resolution:	800(W) x 480(H)
Video input/output:	1V p-p $\pm 20\%$
Audio input/output:	1.6Vrms $\pm 20\%$
S/N ratio:	>90dB
Compatible discs/files:	CD / DVD / VCD / MP3 / MPEG4 / JPEG
Built-in connections:	- Standard USB 2.0 reader - Standard SD card reader - 3.5mm AV-input (RCA to jack cable included • connect an additional DVD player) - DC input (12V charger (with cigarette lighter plug))
Audio output:	- IR transmitter - Built-in speakers - 3.5mm headphone output
Power supply:	DC 6-18V 500mA
Power consumption:	<12W
Operating temperature:	-10 ~ 35°C
Size player:	215(W) x 175(H) x 56(D) mm

Player / monitor

1. Disc slot
2. Display
3. ◀◀
Fast rewind while playing movies/audio
4. Menu (settings)
 - Brightness (-10 ~ +10)
 - Contrast (-16 ~ +16)
 - Saturation (-9 ~ +9)
 - HUE (-9 ~ +9)
 - IR (infrared - ON/OFF)
 - Volume (0 ~ 20)
 - Reset (back to factory settings)
5. ▶▶
Fast forward while playing movies/audio
6. ⏻
Power ON/OFF
7. AV
Source select: DVD / USB / SD / AV input
8. ⏸
Play/pause playback
9. Eject disc
10. Built-in speakers
11. SD card reader: for SD input.
12. USB port: for USB input.
13. Micro USB port: For game console #1
14. Micro USB port: For game console #2
15. AV input:
for 3.5 mm jack plug to connect an external DVD player (RCA -to-Jack cable included).
16. Phone out:
for 3.5 mm jack plug to connect to a headphone.
17. DC input:
to power the player through 12V cigarette lighter plug (cable included)

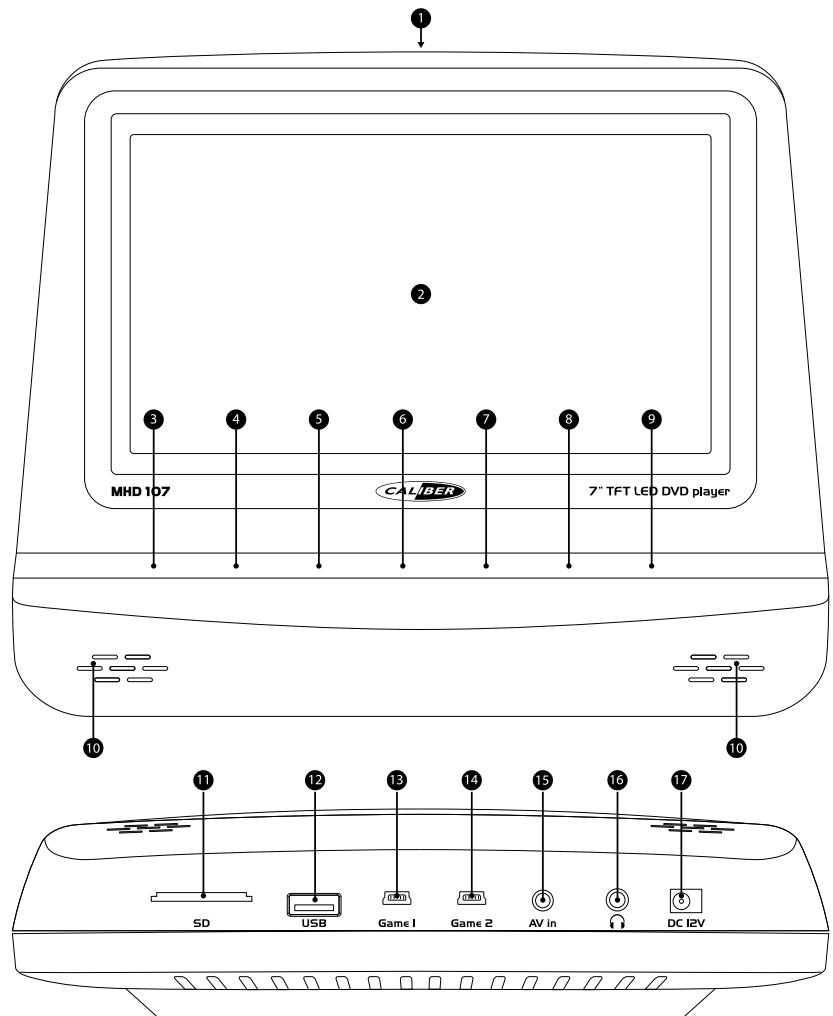

Mounting the bracket to the headrest

The MHD comes with a sturdy and neatly finished mounting bracket. This bracket must be installed once, designed specifically so that the player can be taken off easy.

In the instructions below we explain how the bracket should be mounted. The bracket is provided with a contact plate, which makes it possible to hide the necessary wires invisible into your car seat. Because each seat is different, there is no standard instruction for doing this. We show you the instructions how to mount the bracket only. For information on how to handle the wires through chair, we advise you to contact your car dealer or to leave it to an audio installation company.



Back view
Metal bracket

(Step - 1) Metal bracket - pictures 1 and 2

- Loosen the 4 black screws on the metal bracket to be able to slide the clamp positions wider or smaller.
- Choose the right size of pole clamps.
- Place the bracket between the headrest poles with the contact plate facing the rear seat. See the picture for the right position.
- Mount the right size of pole-clamps onto the bracket and tighten the 4 silver screws.
- Make sure the contact plate is in the middle of the poles and tighten the 4 black screws, so its position is secured.

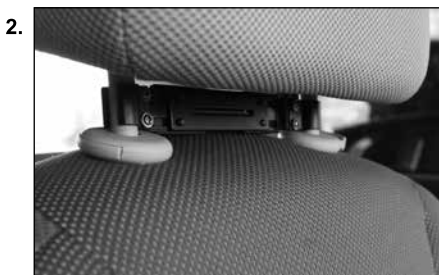

Front view
Metal bracket



Back view
Plastic cover - 1st side

(Step - 2) Plastic cover - part 1 - picture 3

- Take the plastic cover part with the 2 holes in the top and slide it on the metal bracket from the front.
- Note that the plastic plate on the inside goes underneath the metal bracket.



Back view
Plastic cover - 2nd side

(Step - 3) Plastic cover - part 2 - picture 4

- Take the second plastic cover part and slide it onto the metal bracket. Make sure it goes around the sliding mechanism of the contact plate.
- Slide the 2 plastic cover into each other, note the tab in the top middle part.
- Use the 2 small silver screws to mount the 2 parts together. The screws go in from the front (the 1st cover part as two small holes for the screws).



Back view
With DVD player

(Step - 4) Use - pictures 4 and 5

Mounting the bracket is finished.

- Make sure the contact plate is pulled out and you can slide on the DVD player onto the contact plate (from the top).

Note: On the back of the monitor are 2 connectors, for you to choose which one to use for the right view height.



Back view
Covered when not in use

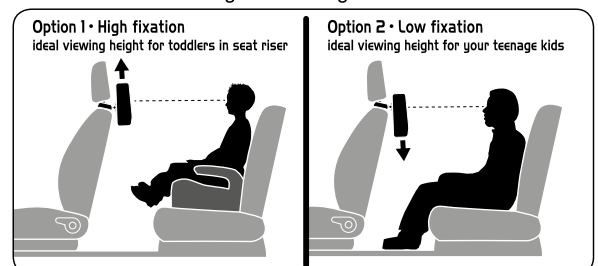

Picture 6

- If you don't use the DVD player, you can leave the bracket on and neatly cover the contact plate by sliding it all in and click-on the cover plate.



Connecting the unit

If you just want to install the MHD to play on its own, there are 2 options:

Option 1 (hidden wires):

- Mount the bracket to the headrest poles and plug in the smallest connector on to the back of the connector plate.
- Lead the wire through the seat (a good place to get in the seat is the space between the fabric and the headrest pole).
- Connect the other side of the wire as follows:
 - Red wire > +12V ignition (acc) power
 - Black wire > ground (-)
- Finish the rest of the headrest holder install and slide the monitor onto the connector plate.

Option 2 (visible wires - fast install):

- Mount the bracket to the headrest and finish the install without using the wires which go onto the connectors on the back of the connector plate.
- Slide the monitor onto the connector plate.
- Take the provided power cable and plug the DC connector into the monitor and the cigarette lighter plug into a 12V connector in the car.

Note: Make sure that the wire does not hang loose so that it can be pulled accidentally from the device or 12V connector. This can cause damage.

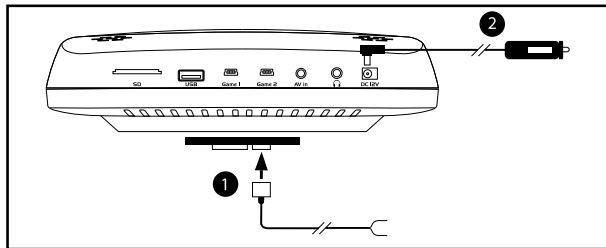

Sound output

If you installed the unit as described in the options above there are several ways to listen to the sound of the played content:

Built-in speakers

Normally the audio will be heard out of the built-in speakers. Volume can be controlled with the remote.

IR (infrared transmission)

- You'll need a IR headphone for this option •
- Go into the menu (touch [MENU] button) and choose option 5 and set it to ON using the [◀ / ▶] buttons. Turn ON your IR headphone and let it search for the signal (how to operate, please see the instructions of the headphone).

Note: when this option is active, the built-in speakers will be disabled.

AUX-out

Included are 2 cables for connecting an additional second screen. One for connection through the connector plate and one for connection through the 3.5mm Jack AV-out. Only one of these options is required.

How to connect these cables to the MHD, please see the next chapter. The other end of both these cables have 3 RCA connectors. If you only use it for audio output, you don't need to connect the yellow RCA, only the red and white ones. Connect these to the AUX-in of the external sound source and make sure that's in AUX mode.

Note: when this option is active, the built-in speakers will **not** be disabled.

Connecting an additional second screen

- Mount the bracket to the headrest poles and plug in the 2 connectors on to the back of the connector plate (2).
- Lead the wires through the seat (a good place to get in the seat is the space between the fabric and the headrest pole).
- Connect the other side of the power wire as follows (4):
 - Red wire > +12V ignition (acc) power
 - Black wire > ground (-)
- Connect the other side of AV wire (3) as follows to the additional screen (5):
 - Yellow RCA > to video input
 - Red RCA > to right channel audio input
 - White RCA > to left channel audio input
- Finish the rest of the headrest holder install and slide the monitor (1) onto the connector plate

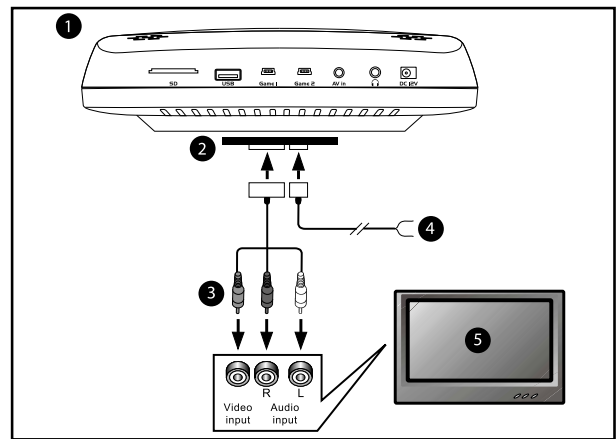

Playback and games

The MHD has a built-in DVD player, an USB port and a SD card reader. Content from these media can be played on the MHD. To see which discs/files are compatible, see the specification page.

DVD/CD playback

Put the disc in the slot on top of the MHD. This will start playing automatically. If the DVD has a menu, this will be shown. When CDs containing MP3 or JPEG files are placed, the content/folders will be shown. Navigate and select using the [◀ ▶ ↕ ▶] / [ENTER] buttons on the remote.

Note: discs go in with the printing facing the headrest.

USB/SD playback

When an USB/SD is placed, the MHD will automatically switch to the right mode and the content will be shown. Navigate and select using the [◀ ▶ ↕ ▶] / [ENTER] buttons on the remote.

Games

The MHD comes with one game controller and a game CD containing 300 games. Connect the game controller to connector labeled "Game 1" on the bottom of the MHD and put the disc in the slot on top. This will start playing automatically. Navigate and select using the [◀ ▶ ↕ ▶] / [SELECT] / [START] buttons on game controller.

Connecting the unit as a second screen

You can connect the MHD so it can also show video input from an external player, e.g. a DVD head unit or other headset player (so both screens show the same content).

- Install the MHD as explained in "Connecting the unit". So it's powered.
- Connect the AV wire (2) to the AV-in connector on the bottom of the monitor.
- Connect the other side of AV wire (2) as follows to the external player (3):
 - Yellow RCA > to video output
 - Red RCA > to right channel audio output
 - White RCA > to left channel audio output
- To show external content, set the MHD to AV mode using the [AV] button on the monitor or [AV/TV/DVD] button on the remote.

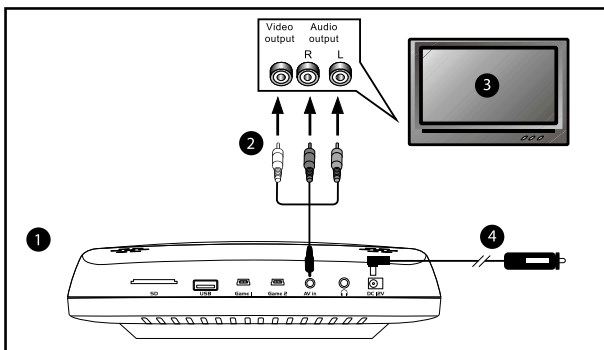

Remote control

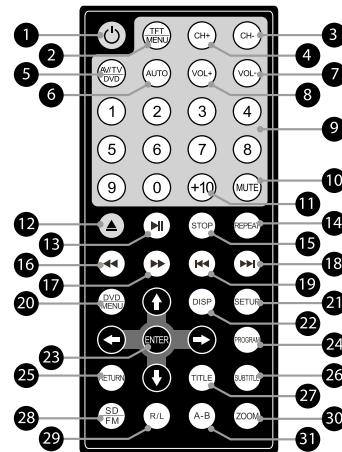

1. **⏻**
To turn the unit ON/OFF
2. **MENU** (settings)
 - Brightness (-10 ~ +10)
 - Contrast (-16 ~ +16)
 - Saturation (-9 ~ +9)
 - HUE (-9 ~ +9)
 - IR (infrared - ON/OFF)
 - Volume (0 ~ 20)
 - Reset (back to factory settings)
- 3/4. **CH- / CH+**
Select keys for in the menu.
5. **AV / TV / DVD**
Source select: DVD/USB/SD/AV.
6. **AUTO**
PAL / NTSC selection.
- 7/8. **VOL+ / VOL-**
Increase / decrease volume.
9. **0-9 numbers**
Selects numbered items in a menu
10. **MUTE**
Disable audio output, push again to resume.
11. **10+**
In order to select a track 10 or greater, first press 10+. For example; to select track 12, first press 10+ and then press number 2 button.
12. **EJECT [▲]**
Eject the disc
13. **PLAY/PAUSE [▶||]**
Press to pause playback, press again to resume.
14. **REPEAT**
Press during playback to select a desired repeat mode.
 - DVD: you can play a chapter/ title/all on a disc.
 - VCD/CD: you can play a track/ all on a disc.
 - MP3/WMA: you can select Repeat one/Repeat folder/ALL play mode on a disc.
15. **STOP**
 - Press once: to stop and resume later (press [▶||] to resume).
 - Press twice: stops playback (no resume function).
- 16/17. **◀ / ▶**
To fast rewind / forward, 5 speed level: x2 > x4 > x8 > x16 > x32 (press repeatedly) Press [▶||] to return to normal playback.
- 18/19. **◀◀ / ▶▶**
Go to previous / next chapter or track.
20. **DVD MENU**
Return to DVD title menu.
21. **SETUP**
Menus and overview:
 - General
 - Audio
 - Video
 - Preferences
22. **DISP**
To display the playtime and status information.
23. **◀ ▶ ↻ / ENTER**
To navigate and select through a menu and file overviews.
24. **PROGRAM**
The program function enables you to store your favourite tracks from the disc. Press to open the menu on screen, now you can use the number or direction keys to select the titles, chapters or tracks. Select [▶||] option to resume normal playback.
25. **RETURN**
Return to upper/previous page.
26. **SUBTITLE**
Press repeatedly during playback to get a different subtitle language.
27. **TITLE**
Return to DVD title menu.
28. **SD / FM**
No function
29. **R/L**
To select audio right/left channel
30. **ZOOM**
Each press of the ZOOM button changes the TV screen in the following sequence:
2x / 3x / 4x - 1/2 1/3 1/4.
31. **A-B**
To repeat a segment: press [A-B] once to set the starting point, press it again to set an end point, and the player will repeat the segment from the start to the end point.

Precautions

Points to observe for safe usage

Read this manual carefully before using this item and its components. They contain instructions on how to use this product in a safe and effective manner. Caliber Europe BV cannot be responsible for problems resulting from failure to observe the instructions in this manual.

Turn off the device immediately in case of a problem.

Failure to do so may cause personal injury or damage to the product. Return it to your authorized Caliber Europe BV dealer for repairing.

Product cleaning.

Use a soft dry cloth for periodic cleaning of the product. For more severe stains, please dampen the cloth with water only. Anything else has the chance of dissolving the paint or damaging the plastic.

Temperature.

Be sure the temperature inside the room is between +35°C (+95°F) and -10°C (+14°F) before turning your unit on.

Maintenance.

If you have problems, do not attempt to repair the unit yourself. Return it to your Caliber Europe BV dealer for servicing.



Placement.

Place the product on a flat surface. Provide enough space around the product for sufficient ventilation.



Heat.

Do not locate the appliance in the vicinity of a heat surface or in direct sunlight.



Accessories.

Use only supplied accessories

Branchement de l'appareil

Si vous souhaitez seulement installer le MHD pour qu'il joue tout seul, 2 options sont disponibles :

Option 1 (câbles cachés) :

- Montez le support sur les tiges de l'appuie-tête, puis insérez le plus petit connecteur au dos de la plaque du connecteur.
- Faites passer le câble à travers le siège (un endroit indiqué pour insérer le câble dans le siège est l'espace situé entre le tissu et la tige de l'appuie-tête).
- Branchez l'autre extrémité du câble comme suit :
 - Fil rouge > Alimentation d'allumage (acc) +12V
 - Fil noir > terre (-)
- Finissez le reste de l'installation du support d'appuie-tête, puis faites glisser le moniteur sur la plaque du connecteur.

Option 2 (câbles visibles : installation rapide) :

- Montez le support sur l'appuie-tête, puis terminez l'installation sans utiliser les câbles qui vont au dos de la plaque du connecteur.
- Faites glisser le moniteur sur la plaque du connecteur.
- Prenez le câble d'alimentation fourni, puis raccordez le connecteur DC dans le moniteur et la fiche de l'allume-cigare dans un connecteur de 12V dans la voiture.

Remarque : Assurez-vous que le câble ne pend pas et qu'il ne peut être tiré par inadvertance de l'appareil ou du connecteur de 12 V. Cela peut causer des dommages.

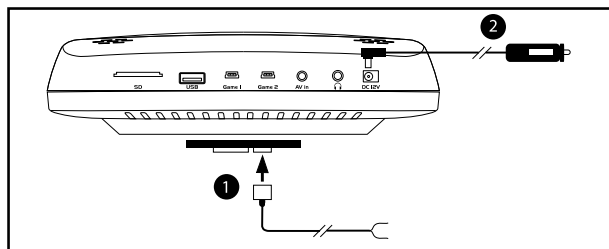

Sortie audio

Si vous avez installé l'appareil tel que décrit dans les options ci-dessus, il existe plusieurs modes d'écoute du contenu joué :

Haut-parleurs intégrés

En règle générale, le son entendu provient des haut-parleurs intégrés. Le volume peut être commandé à l'aide de la télécommande.

Infrarouge (émission par voie infrarouge)

- Vous aurez besoin d'un casque à infrarouge pour cette option • Entrez dans le menu (appuyez sur la touche [MENU]), puis choisissez l'option 5, puis définissez-la sur ON à l'aide des touches [◀ / ▶]. Allumez votre casque à infrarouge, puis laissez-le rechercher le signal (pour le mode opératoire, veuillez vous référer aux instructions relatives au casque).

Remarque : lorsque cette option est activée, les haut-parleurs intégrés sont désactivés.

AUX-out

2 câbles sont inclus pour le raccordement d'un écran supplémentaire. Un pour le raccordement à travers la plaque du connecteur et un pour le raccordement par la prise de sortie AV de 3,5 mm. Une seule de ces options est requise.

Pour la méthode de branchement de ces câbles au MHD, veuillez consulter le chapitre ci-après. L'autre extrémité de ces deux câbles est munie de 3 connecteurs RCA. Si vous l'utilisez uniquement pour la sortie audio, vous n'êtes pas obligé de brancher le connecteur RCA jaune, seulement le rouge et le blanc. Branchez ceux-ci à l'entrée AUX-in de la source sonore externe et assurez-vous qu'elle est en mode AUX.

Remarque : lorsque cette option est activée, les haut-parleurs intégrés ne sont pas désactivés.

Raccordement d'un écran supplémentaire

- Montez le support sur les tiges de l'appuie-tête, puis insérez les 2 connecteurs au dos de la plaque du connecteur (2).
- Faites passer les câbles à travers le siège (un endroit indiqué pour insérer les câbles dans le siège est l'espace situé entre le tissu et la tige de l'appuie-tête).
- Branchez l'autre extrémité du câble d'alimentation comme suit (4) :
 - Fil rouge > Alimentation d'allumage (acc) +12V
 - Fil noir > terre (-)
- Raccordez l'autre extrémité du câble AV (3) comme suit à l'écran supplémentaire (5) :
 - Câble RCA jaune > à l'entrée vidéo
 - Câble RCA rouge > à l'entrée audio du canal droit
 - Câble RCA blanc > à l'entrée audio du canal gauche
- Finissez le reste de l'installation du support d'appuie-tête, puis faites glisser le moniteur (1) sur la plaque du connecteur.

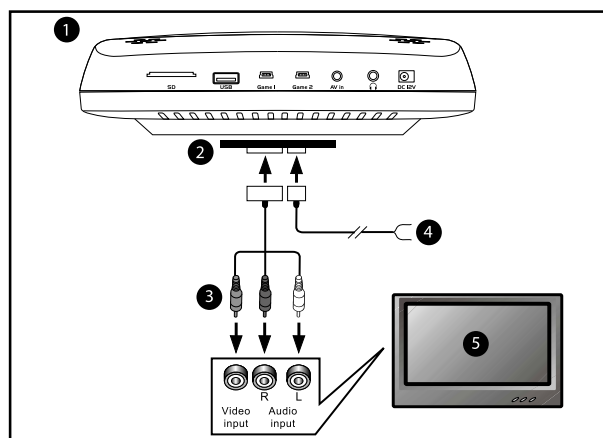

Lectures et jeux

Le MHD comporte un lecteur DVD intégré, un port USB et un lecteur de carte SD. Tout contenu de ces supports peut être lu sur le MHD. Pour déterminer les disques/fichiers compatibles, veuillez consulter la page des spécifications.

Lecture de DVD/CD

Insérez le disque dans l'emplacement situé dans la partie supérieure du MHD. La lecture démarre automatiquement. Si le DVD comporte un menu, celui-ci s'affiche. En cas d'insertion de CD contenant des fichiers MP3 ou JPEG, le contenu/les répertoires s'affichent. Naviguez et choisissez à l'aide des touches [◀ ▶ ⬇ ⬆] / [ENTER] situées sur la télécommande.

Remarque : Insérez les disques avec la partie imprimée orientée vers l'appuie-tête.

Lecture de supports USB/SD

Lorsque vous placez un support USB/SD, le MHD passe automatiquement au mode approprié et le contenu s'affiche. Naviguez et choisissez à l'aide des touches [◀ ▶ ⬇ ⬆] / [ENTER] situées sur la télécommande.

Jeux

Le MHD est livré avec un contrôleur de jeux et un CD de jeux contenant 300 jeux. Raccordez le contrôleur de jeux au connecteur portant l'étiquette « Game 1 » dans la partie inférieure du MHD, puis insérez le disque dans l'emplacement situé dans la partie supérieure. La lecture démarre automatiquement. Naviguez et choisissez à l'aide des touches [◀ ▶ ⬇ ⬆] / [SELECT] / [START] situées sur le contrôleur de jeux.

Raccordement de l'appareil à un second écran

Vous pouvez raccorder le MHD de manière à ce qu'il affiche également l'entrée vidéo à partir d'un lecteur externe, p. ex. un appareil principal de DVD ou tout autre lecteur d'appui-tête (de manière à ce que les deux écrans affichent le même contenu).

- Installez le MHD conformément aux explications fournies dans la section « Branchement de l'appareil ». Il est ainsi mis sous tension
- Raccordez le câble AV (2) au connecteur AV-in situé dans la partie inférieure du moniteur.
- Raccordez l'autre extrémité du câble AV (2) comme suit au lecteur externe (3) :
 - Câble RCA jaune > à la sortie vidéo
 - Câble RCA rouge > à la sortie audio du canal droit
 - Câble RCA blanc > à la sortie audio du canal gauche
- Pour afficher du contenu externe, définissez le MHD sur le mode AV à l'aide de la touche [AV] située sur le moniteur ou la touche [AV/TV/DVD] située sur la télécommande.

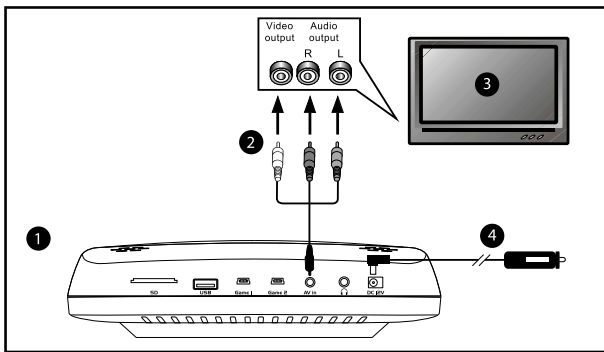

Télécommande

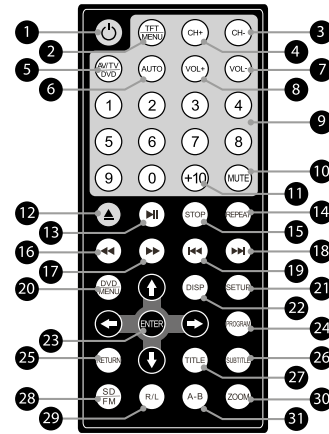

- | | |
|---|---|
| 1. ⊕
Pour mettre l'appareil SOUS/HORS tension. | 16/17. ◀ / ▶
Pour exécuter un retour/une avance rapide, niveau de vitesse 5 : x2 > x4 > x8 > x16 > x32 (appuyez à plusieurs reprises) Appuyez sur [▶▶] pour revenir à la lecture normale. |
| 2. MENU (paramètres)
- Luminosité (- 10 à + 10)
- Contraste (- 16 à + 16)
- Saturation (- 9 à + 9)
- TEINTE (- 9 à + 9)
- IR (Infrarouge : Activer/désactiver)
- Volume (0 à 20)
- Réinitialiser (retour aux réglages d'usine) | 18/19. ◀▶
Passez à la piste ou au chapitre précédent/suivant. |
| 3/4. CH- / CH+
Sélectionner les touches correspondantes dans le menu. | 20. DVD MENU
Retourner au menu des titres du DVD |
| 5. AV / TV / DVD
Sélection de la source : DVD/USB/SD/AV. | 21. SETUP
Menus et aperçu :
- Généralités
- Audio
- Vidéo
- Préférences |
| 6. AUTO
Sélection de PAL/NTSC. | 22. DISP
Pour afficher le temps de lecture et les informations d'état. |
| 7/8. VOL+ / VOL-
Augmenter/Réduire le volume. | 23. ◀ ▶ ↻ / ENTER
Pour naviguer et sélectionner dans des aperçus de menus et fichiers. |
| 9. 0-9 numbers
Permet de sélectionner des éléments numérotés dans un menu. | 24. PROGRAM
La fonction Programme vous permet d'enregistrer vos pistes préférées à partir du disque. Appuyez dessus pour ouvrir le menu sur l'écran, vous pouvez à présent utiliser les touches] numérotées ou directionnelles pour sélectionner les titres, chapitres ou pistes. Sélectionnez l'option [▶▶] pour reprendre la lecture normale. |
| 10. MUTE
Permet de désactiver la sortie audio ; appuyez à nouveau sur cette touche pour reprendre la lecture. | 25. RETURN
Permet de retourner à la page suivante/précédente. |
| 11. 10+
Pour sélectionner une piste 10 ou plus, appuyez en premier lieu sur 10+. Par exemple ; pour sélectionner la piste 12, appuyez en premier lieu sur 10+, puis appuyez sur la touche numéro 2. | 26. SUBTITLE
Appuyez à plusieurs reprises sur cette touche pendant la lecture pour obtenir une langue de sous-titre différente. |
| 12. EJECT [▲]
Ejection du disque | 27. TITLE
Retourner au menu des titres du DVD |
| 13. PLAY/PAUSE [▶▶]
Appuyez sur cette touche pour mettre en pause la lecture ; appuyez dessus à nouveau pour reprendre la lecture. | 28. SD / FM
Aucune fonction |
| 14. REPEAT
Appuyez sur cette touche pendant la lecture pour sélectionner un mode de répétition souhaité.
- DVD : vous pouvez lire un chapitre/titre/tout sur un disque.
- VCD/CD : vous pouvez lire une piste/tout sur un disque.
- MP3/WMA : vous pouvez sélectionner le mode de lecture Répéter plage/Répéter répertoire / Répéter TOUT sur un disque. | 29. R/L
Pour sélectionner le canal audio droit/gauche |
| 15. STOP
- Appuyer une fois : pour arrêter et reprendre la lecture ultérieurement (appuyez sur [▶▶] pour reprendre la lecture).
- Appuyer deux fois : pour arrêter la lecture (aucune fonction Resume) | 29. R/L
Chaque pression exercée sur la touche ZOOM permet de modifier l'écran de télévision dans l'ordre suivant : 2x / 3x / 4x - 1/2 1/3 1/4. |
| | 31. A-B
Pour répéter un segment : appuyez une fois sur la touche [A-B] pour définir le point de départ, appuyez à nouveau dessus pour définir un point final, et le lecteur répètera le segment du point de départ au point final. |

Précautions

Consignes à respecter pour une utilisation en toute sécurité

Lisez le présent manuel attentivement avant d'utiliser ce produit et ses composants. Il contient des instructions relatives à l'utilisation de ce produit en toute sécurité et efficacité. Caliber Europe BV n'assume aucune responsabilité pour tout problème résultant du non-respect des consignes contenues dans le présent manuel.

Mettez l'appareil hors tension immédiatement en cas de problème.

Le non-respect de cette consigne peut entraîner des blessures corporelles ou endommager le produit. Retournez-le à votre revendeur agréé Caliber Europe BV pour réparation.

Nettoyage du produit.

Utilisez un chiffon doux et sec pour nettoyer le produit périodiquement. Pour traiter les taches les plus tenaces, veuillez humidifier le chiffon avec de l'eau uniquement. Tout autre produit risque de dissoudre la peinture ou d'endommager le plastique.

Température.

Veillez à ce la température à l'intérieur de la pièce se situe entre +35°C (+95°F) et -10°C (+14°F) avant de mettre l'appareil sous tension.

Entretien.

En cas de problèmes, ne tentez pas de réparer l'appareil par vous-même. Retournez-le à votre revendeur agréé Caliber Europe BV pour l'entretien.



Disposition.

Posez le produit sur une surface plane. Prévoyez un espace suffisant autour du produit pour assurer une aération suffisante.



Chaleur.

Ne disposez pas l'appareil à proximité d'une source de chaleur ou exposé aux rayons solaires.



Accessoires.

Utilisez exclusivement les accessoires fournis



Anschluss des Geräts

Es gibt 2 Möglichkeiten, den MHD für die Wiedergabe als eigenständiges Gerät zu installieren:

Option 1 (Kabel versteckt):

- Befestigen Sie den Bügel an den Stangen der Kopfstütze und schließen Sie den kleinsten Stecker an der Rückseite der Anschlussplatte an.
- Führen Sie das Kabel durch den Sitz (am besten eignet sich eine Stelle zwischen dem Bezug und den Stangen der Kopfstütze).
- Verbinden Sie das andere Ende des Kabels wie folgt:
 - Roter Draht > +12V Zündstrom (ACC)
 - Schwarzer Draht > Masse (-)
- Beenden Sie die Installation der Kopfstützenhalterung und schieben Sie dann den Bildschirm auf die Anschlussplatte.

Option 2 (Kabel sichtbar – schnelle Installation):

- Befestigen Sie den Bügel an der Kopfstütze und beenden Sie die Installation ohne die Kabel, die mit den Steckern an der Rückseite der Anschlussplatte verbunden werden.
- Schieben Sie den Bildschirm auf die Anschlussplatte.
- Schließen Sie den DC-Stecker des mitgelieferten Netzkabels an den Bildschirm und den Zigarettenanzünder-Stecker an eine 12V Steckverbindung im Fahrzeug an.

Hinweis: Achten Sie darauf, dass das Kabel nicht zu locker herumhängt, da es anderenfalls versehentlich aus der 12V Steckverbindung herausgezogen werden und Schäden verursachen kann.

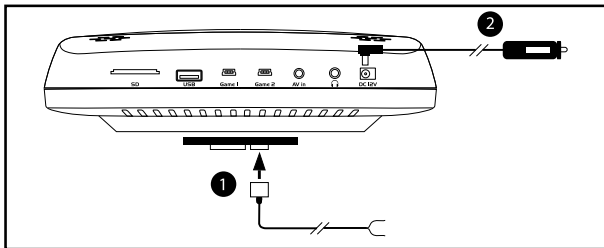

Soundwiedergabe

Nach der Installation des Geräts anhand einer der oben genannten Methoden können Sie Inhalte auf unterschiedliche Art und Weise wiedergeben:

Integrierte Lautsprecher

Normalerweise wird Audio über die integrierten Lautsprecher wiedergegeben. Die Lautstärke lässt sich mit der Fernbedienung einstellen.

IR (Infrarotübertragung)

- Für diese Funktion benötigen Sie IR-Kopfhörer •
Öffnen Sie das Menü (Taste [MENU] drücken) und wählen Sie Option 5. Wählen Sie mit den Tasten [◀ / ▶] die Option EIN. Schalten Sie Ihre IR-Kopfhörer EIN und lassen Sie diese nach dem Signal suchen (informieren Sie sich in der Bedienungsanleitung Ihrer Kopfhörer über die Vorgehensweise).

Hinweis: Wenn diese Option aktiviert ist, sind die integrierten Lautsprecher deaktiviert.

AUX-Ausgang

Im Lieferumfang sind 2 Kabel für den Anschluss eines zweiten Bildschirms enthalten. Ein Kabel ist für die Verbindung über die Anschlussplatte bestimmt und das andere Kabel für die Verbindung über die 3,5 mm AV-Buchse. Sie müssen eine dieser Methoden auswählen.

Die Verbindung dieser Kabel mit dem MHD wird im nächsten Kapitel erläutert. Das jeweils andere Ende der beiden Kabel verfügt über 3 RCA-Stecker. Falls Sie die Kabel nur

für die Audiowiedergabe verwenden, brauchen Sie nicht den gelben RCA-Stecker verbinden, sondern nur den roten und den weißen. Verbinden Sie diese mit dem AUX-Eingang des externen Audiogeräts und vergewissern Sie sich, dass der AUX-Modus aktiviert ist.

Hinweis: Wenn diese Option aktiviert ist, sind die integrierten Lautsprecher deaktiviert.

Anschluss eines zweiten Bildschirms

- Befestigen Sie den Bügel an den Stangen der Kopfstütze und schließen Sie die beiden Stecker an der Rückseite der Anschlussplatte an (2).
- Führen Sie das Kabel durch den Sitz (am besten eignet sich eine Stelle zwischen dem Bezug und der Stange der Kopfstütze).
- Verbinden Sie das andere Ende des Kabels wie folgt (4):
 - Roter Draht > +12V Zündstrom (ACC)
 - Schwarzer Draht > Masse (-)
- Verbinden Sie das andere Ende des AV-Kabels (3) wie folgt mit dem zusätzlichen Bildschirm (5):
 - Gelber RCA-Stecker > Videoeingang
 - Roter RCA-Stecker > Audioeingang rechter Kanal
 - Weißer RCA-Stecker > Audioeingang linker Kanal
- Beenden Sie die Installation der Kopfstützenhalterung und schieben Sie dann den Bildschirm (1) auf die Anschlussplatte.

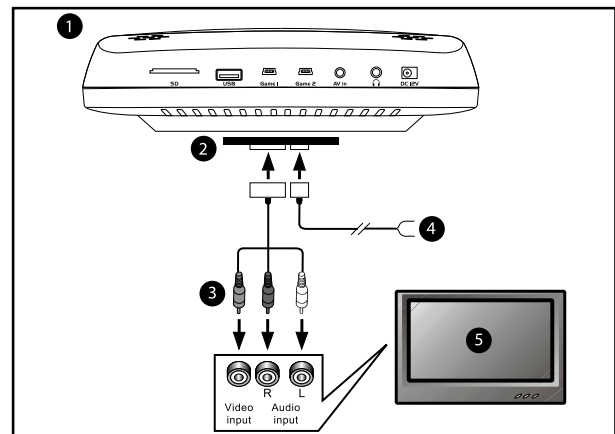

Wiedergabe und Spiele

Der MHD verfügt über einen integrierten DVD-Spieler, einen USB-Port und einen SD-Kartenleser. Sie können Inhalte auf diesen Speichermedien über den MHD abspielen. Informieren Sie sich unter Technische Daten über die Discs und Dateien, die unterstützt werden.

Wiedergabe von DVD/CD

Stecken Sie die Disc in den Schlitz an der Oberseite des MHD. Die Wiedergabe startet automatisch. Falls die DVD über ein Menü verfügt, wird dieses angezeigt. Falls Sie eine CD mit MP3- oder JPEG-Dateien einlegen, werden die Inhalte/Ordner angezeigt. Verwenden Sie für die Navigation und Auswahl die Tasten [◀ ▶ ↵ ▶] / [ENTER] auf der Fernbedienung.

Hinweis: Legen Sie Discs mit der Aufschrift auf die Kopfstütze gerichtet ein.

Wiedergabe von USB-Geräten/ SD-Karten

Wenn Sie ein USB-Gerät oder eine SD-Karte installieren, schaltet der MHD automatisch den entsprechenden Modus ein und zeigt die Inhalte an. Verwenden Sie für die Navigation und Auswahl die Tasten [◀ ▶ ↵ ▶] / [ENTER] auf der Fernbedienung.

Spiele

Der MHD verfügt über eine Spielsteuerung und enthält eine CD mit 300 Spielen. Verbinden Sie die Spielsteuerung mit dem mit

„Game 1“ beschriftenden Anschluss an der Unterseite des MHD und stecken Sie die Disc in den Schlitz an der Oberseite. Die Wiedergabe startet automatisch. Verwenden Sie für die Navigation und Auswahl die Tasten [◀ ▶] / [SELECT] / [START] auf der Spielsteuerung.

Anschluss des Geräts als zweiter Bildschirm

Sie können den MHD verbinden und Videos von einem externen Player wiedergeben, z.B. von einem DVD-Hauptgerät oder einem anderen Kopfstützen-Player (beide Bildschirme zeigen den gleichen Inhalt an).

- Installieren Sie den MHD wie unter „Anschluss des Geräts“ beschrieben. Schalten Sie das Gerät ein.
- Verbinden Sie das AV-Kabel (2) mit dem AV-Eingang an der Unterseite des Bildschirms.
- Verbinden Sie das andere Ende des AV-Kabels (2) wie folgt mit dem externen Player (3):
 - Gelber RCA-Stecker > Videoausgang
 - Roter RCA-Stecker > Audioausgang rechter Kanal
 - Weißer RCA-Stecker > Audioausgang linker Kanal
- Um externe Inhalte abzuspielen, aktivieren Sie am MHD den AV-Modus durch Drücken der Taste [AV] am Bildschirm oder der Taste [AV/TV/DVD] auf der Fernbedienung.

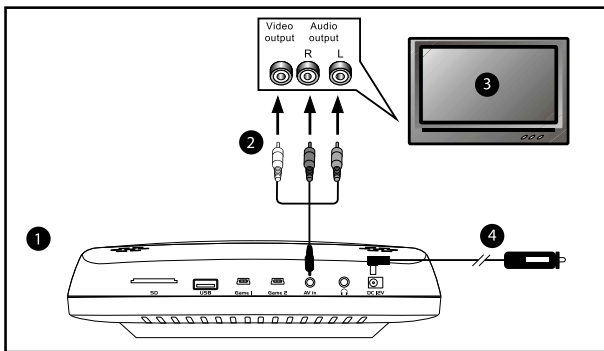

Fernbedienung

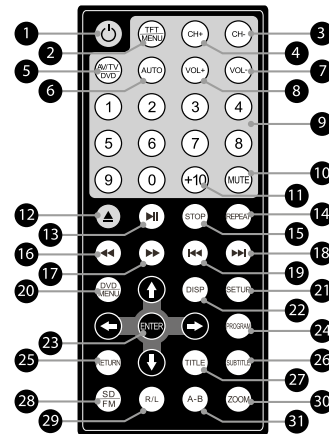

- | | |
|--|---|
| 1. ⊕
Gerät EIN-/AUSCHALTEN | 16/17. ◀ / ▶
Zurückspulen/Vorspulen; 5 Einstellungen: x2 > x4 > x8 > x16 > x32 (wiederholt drücken). Drücken Sie die Taste ▶ , um zur normalen Wiedergabe zurückzukehren. |
| 2. MENU (Einstellungen)
- Helligkeit (-10 ~ +10)
- Kontrast (-16 ~ +16)
- Sättigung (-9 ~ +9)
- FARBTON (-9 ~ +9)
- IR (Infrarot – EIN/AUS)
- UKW (AUS/87.7/87.9/88.1/88.3/88.5/88.7/88.9/89.1/89.3/89.5)
- Lautstärke (0 ~ 20)
- Rückstellung (Fabrikeinstellungen wiederherstellen) | 18/19. ◀ / ▶
Zum vorhergehenden / nächsten Song oder Kapitel springen. |
| 3/4. CH- / CH+
Auswahl der Tasten im Menü. | 20. DVD MENU
DVD-Titelmenü öffnen. |
| 5. AV / TV / DVD
Quelle auswählen: DVD/USB/SD/AV. | 21. SETUP
Menüs und Übersicht:
- Allgemein / - Audio / - Video / - Einstellungen |
| 6. AUTO
Umschaltung zwischen PAL/NTSC. | 22. DISP
Anzeige der Wiedergabedauer und Statusinformationen. |
| 7/8. VOL+ / VOL-
Lautstärke erhöhen/ reduzieren. | 23. ◀ ▶ ▶ ▶ / ENTER
Navigation durch und Auswahl in Menüs und Dateiübersichten. |
| 9. 0-9 numbers
Auswahl nummerierter Optionen im Menü | 24. PROGRAM
Die Programmieren-Funktion ermöglicht Ihnen, Ihre Lieblingstitel einer Disc zu speichern. Drücken Sie die Taste, um das Menü zu öffnen. Verwenden Sie dann die Ziffern- oder Navigationstasten zur Auswahl von Titeln, Kapiteln oder Songs. Wählen Sie Option ▶ , um zur normalen Wiedergabe zurückzukehren. |
| 10. MUTE
Audiowiedergabe deaktivieren; erneut drücken um Wiedergabe fortzusetzen. | 25. RETURN
Zur übergeordneten/vorhergehenden Seite zurückkehren. |
| 11. 10+
10+ einmal drücken, um den 10. oder einen höheren Song auszuwählen. Beispiel: für die Auswahl von Song 12 zunächst 10+ und anschließend Zifferntaste 2 drücken. | 26. SUBTITLE
Drücken Sie die Taste während der Wiedergabe wiederholt, um eine Untertitelsprache auszuwählen. |
| 12. EJECT [▲]
Disc auswerfen | 27. TITLE
Zum DVD-Titelmenü zurückkehren. |
| 13. PLAY/PAUSE [▶]
Wiedergabe unterbrechen; erneut drücken um Wiedergabe fortzusetzen | 28. SD / FM
Ohne Funktion |
| 14. REPEAT
Während der Wiedergabe drücken, um einen Wiederholungsmodus auszuwählen.
- DVD: Kapitel/Titel/alle Inhalte einer Disc abspielen.
- VCD/CD: Titel/alle Inhalte einer Disc abspielen.
- MP3/WMA: Einen Song wiederholen/ Ordner wiederholen/ alle Inhalte einer Disc wiederholen. | 29. R/L
Auswahl des R/L Audiokanals |
| 15. STOP
- Einmal drücken: Wiedergabe beenden und später fortsetzen (zum Fortfahren ▶ drücken).
- Zweimal drücken: Wiedergabe beenden (kann nicht wieder fortgesetzt werden). | 30. ZOOM
Mit jedem Drücken der ZOOM-Taste ändert sich die Bildschirmanzeige wie folgt: 2x / 3x / 4x - 1/2 1/3 1/4. |
| | 31. A-B
Abschnittswiederholung: Drücken Sie die Taste [A-B] einmal, um den Anfangspunkt festzulegen. Drücken Sie die Taste erneut, um den Endpunkt festzulegen. Der Player wird dann den Abschnitt zwischen Anfangs- und Endpunkt wiederholt abspielen. |

Sicherheitshinweise

Beachten Sie folgende Punkte für einen sicheren Gebrauch.

Lesen Sie diese Anleitung bitte aufmerksam durch, bevor Sie dieses Gerät und seine Komponenten benutzen. Sie enthält Anweisungen zur sicheren und effektiven Benutzung des Systems. Caliber Europe BV kann nicht für Probleme haftbar gemacht werden, die auf Nichtbeachtung der Anweisungen in dieser Anleitung zurückzuführen sind.

Schalten Sie bei Problemen das Gerät sofort aus.

Andernfalls kann es zu Verletzungen oder Schäden am Gerät kommen. Geben Sie das Gerät für Reparaturzwecke an einen autorisierten Caliber Europe BV Händler zurück.

Reinigung des Geräts.

Mit einem weichen, trockenen Tuch das Gerät regelmäßig reinigen. Bei hartnäckigeren Flecken das Tuch nur mit Wasser befeuchten. Andere Mittel außer Wasser können die Farbe angreifen und den Kunststoff beschädigen.

Betriebstemperatur.

Stellen Sie sicher, dass die Temperatur im Raum zwischen +35°C (+95°F) und -10°C (+14°F) beträgt, bevor Sie Ihr Gerät einschalten.

Wartung.

Versuchen Sie bei Problemen nicht, das Gerät selber zu reparieren. Geben Sie das Gerät für Wartungszwecke an einen autorisierten Caliber Europe BV Händler zurück.



Aufstellung.

Stellen Sie das Gerät auf eine ebene Fläche. Lassen Sie für eine ausreichende Belüftung genug Platz um das Gerät.



Wärme.

Versuchen Sie das Gerät nicht in der Nähe einer Wärmequelle auf und setzen Sie es keinem direkten Sonnenlicht aus.



Zubehör.

Verwenden Sie nur das mitgelieferte Zubehör.

Collegamento dell'unità

Per eseguire un'installazione standalone dell'unità MHD, si hanno 2 opzioni:

Opzione 1 (cavi nascosti):

- Montare la staffa sulle aste del poggiatesta, quindi inserire il connettore più piccolo nel retro della piastra di collegamento.
- Intradare il cavo attraverso il sedile (un buon modo è scegliere lo spazio fra tessuto e asta del poggiatesta).
- Collegare l'altra estremità del cavo come segue:
 - Cavo rosso > fonte di accensione +12 V
 - Cavo nero > terra (-)
- Terminare installando il supporto poggiatesta e facendo scorrere il monitor sopra la piastra di collegamento.

Opzione 2 (cavi visibili - installazione rapida):

- Montare la staffa sul poggiatesta e terminare l'installazione senza usare i cavi che conducono ai connettori sul retro della piastra di collegamento.
- Far scorrere il monitor sulla piastra di collegamento.
- Prendere il cavo di alimentazione fornito e inserire il connettore CC nel monitor e lo spinotto accendisigari in un connettore da 12V dell'auto.

Nota: assicurarsi che il filo non sia troppo allentato, al fine di evitare che sia accidentalmente tirato via dall'unità o dal connettore da 12 V. Questo potrebbe comportare danni.

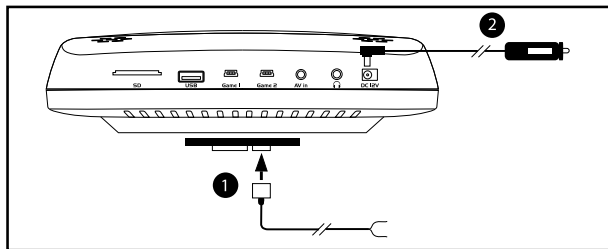

Uscita audio

Una volta installata l'unità come descritto nelle opzioni sopra, l'utente ha a disposizione diversi modi per ascoltare l'audio del contenuto riprodotto:

Altoparlanti integrati

Di norma, l'audio è ascoltato usando gli altoparlanti integrati. Il volume può essere regolato dal telecomando.

IR (trasmissione a infrarossi)

- Questa opzione richiede una cuffia IR •

Andare al menu (toccare il pulsante [MENU]) e scegliere l'opzione 5, quindi impostare su ON usando i pulsanti [◀ / ▶]. Accendere le cuffie IR e consentire la ricerca del segnale (per la modalità, vedere le istruzioni delle cuffie).

Nota: quando questa opzione è attiva, gli altoparlanti integrati sono disattivi.

Uscita AUX

Nella confezione sono inclusi 2 cavi per il collegamento di un secondo schermo. Un cavo serve per collegarsi alla piastra di collegamento e l'altro per collegarsi all'uscita AV con jack da 3,5 mm. Si richiede solo una di queste opzioni.

Per le istruzioni in merito al collegamento di questi cavi all'unità MHD, vedere il capitolo successivo. L'altra estremità di ambo i cavi presenta 3 connettori RCA. Se l'uso è esclusivamente per l'uscita audio, non è necessario collegare il connettore RCA giallo, ma solo quelli rosso e bianco. Collegare questi connettori all'ingresso AUX della fonte audio esterna e assicurarsi che la stessa si trovi in modalità AUX.

Nota: quando questa opzione è attiva, gli altoparlanti integrati non sono disattivi.

Collegamento di un secondo schermo

- Montare la staffa sulle aste del poggiatesta, quindi inserire i 2 connettori nel retro della piastra di collegamento (2).
- Intradare il cavo attraverso il sedile (un buon modo è scegliere lo spazio fra tessuto e asta del poggiatesta).
- Collegare l'altra estremità del cavo come segue (4):
 - Cavo rosso > fonte di accensione +12 V
 - Cavo nero > terra (-)
- Collegare l'altra estremità del cavo AV (3) allo schermo aggiuntivo (5) come segue:
 - RCA giallo > ingresso video
 - RCA rosso > ingresso audio del canale destro
 - RCA bianco > ingresso audio del canale sinistro
- Terminare installando il supporto poggiatesta e facendo scorrere il monitor (1) sopra la piastra di collegamento.

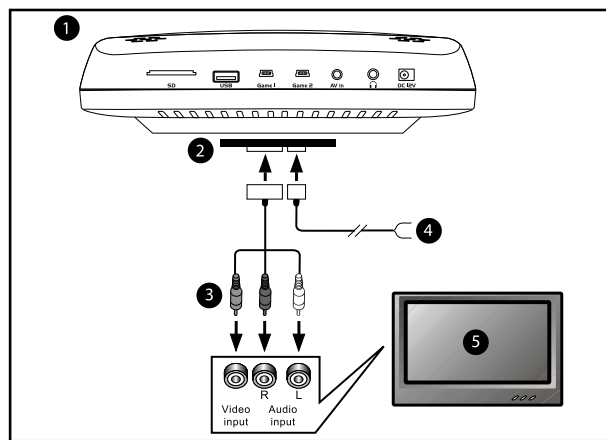

Riproduzione e giochi

L'unità MHD dispone di lettore DVD, porta USB e lettore schede SD integrati. I contenuti di questi supporti sono quindi riproducibili dall'unità MHD. Per vedere quali dischi/file sono compatibili, consultare la pagina delle specifiche.

Riproduzione DVD/CD

Inserire il disco nell'apposito alloggiamento, sulla parte superiore dell'unità MHD. In questo modo, la riproduzione si avvia automaticamente. Se presente, è visualizzato il menu del DVD. Se si inseriscono CD contenenti file MP3 o JPEG, sono mostrati i relativi contenuti/cartelle. Navigare e selezionare utilizzando i pulsanti [◀ ▶ ▶ ▲] / [ENTER] del telecomando.

Nota: i dischi devono essere inseriti con il lato stampato rivolto verso il poggiatesta.

Riproduzione USB/SD

Quando si inserisce un supporto USB/SD, l'unità MHD passa automaticamente alla modalità corretta e mostra il contenuto. Navigare e selezionare utilizzando i pulsanti [◀ ▶ ▶ ▲] / [ENTER] del telecomando.

Giochi

L'unità MHD è dotata di un game controller e un CD contenente 300 giochi. Collegare il game controller al connettore "Game 1" sul fondo dell'unità MHD, quindi inserire il disco nell'alloggiamento sopra. In questo modo, la riproduzione si avvia automaticamente. Navigare e selezionare utilizzando i pulsanti [◀ ▶ ▶ ▲] / [SELECT] / [START] del game controller.

Collegamento dell'unità come secondo schermo

L'unità MHD può essere collegata anche in modo da mostrare l'ingresso video di un lettore esterno, ad esempio un'unità DVD principale o un altro lettore montato su poggiatesta (in modo cioè che entrambi gli schermi mostrino lo stesso contenuto).

- Installare l'unità MHD come spiegato in "Collegamento dell'unità". In questo modo, l'unità è alimentata.
- Collegare il cavo AV (2) al connettore di ingresso AV sul fondo del monitor.
- Collegare l'altra estremità del cavo AV (2) al lettore esterno (3) come segue:
 - RCA giallo > uscita video
 - RCA rosso > uscita audio del canale destro
 - RCA bianco > uscita audio del canale sinistro
- Per mostrare il contenuto esterno, impostare l'unità MHD in modalità AV usando il pulsante [AV] del monitor o il pulsante [AV/TV/DVD] del telecomando.

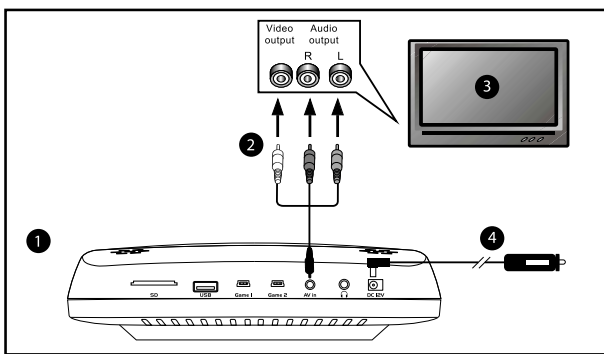

Telecomando

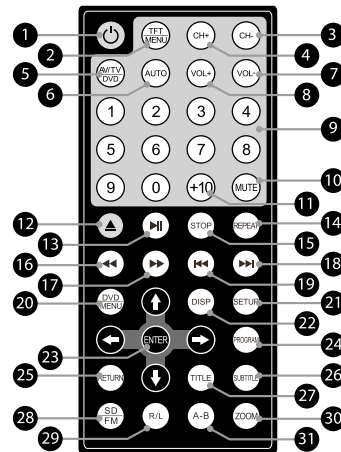

- | | | | |
|-----------------------------------|--|---|--|
| 1. ϕ | Spegne/accende l'unità | 16/17. \ll / \gg | (impossibile riprendere).
Avvolgimento/avanzamento rapido, 5 livelli di velocità: x2 > x4 > x8 > x16 > x32 (premere ripetutamente). Premere \gg per tornare alla normale riproduzione. |
| 2. MENU (impostazioni) | - Luminosità (-10 ~ +10)
- Contrasto (-16 ~ +16)
- Saturazione (-9 ~ +9)
- TINTA (-9 ~ +9)
- IR (infrarossi - ON/OFF)
- Volume (0 ~ 20)
- Reset (ripristino delle impostazioni di fabbrica) | 18/19. $\ll \gg$ | Capitolo o traccia precedente / successivo. |
| 3/4. CH- / CH+ | Tasti di selezione del menu. | 20. DVD MENU | Torna al menu del titolo del DVD. |
| 5. AV / TV / DVD | Selezione della sorgente: DVD/USB/SD/AV. | 21. SETUP | Menu e riepilogo: - Generale / - Audio / - Video / - Preferenze |
| 6. AUTO | Selezione PAL/NTSC. | 22. DISP | Visualizza il tempo di riproduzione e le informazioni di stato. |
| 7/8. VOL+ / VOL- | Volume su / giù. | 23. $\leftarrow \rightarrow \uparrow \downarrow$ / ENTER | Consente di navigare e selezionare all'interno di un menu e di un riepilogo di file. |
| 9. 0-9 numbers | Seleziona gli elementi numerati di un menu. | 24. PROGRAM | La funzione programma consente di memorizzare le tracce preferite del disco. Premere per aprire il menu a schermo, in modo da poter utilizzare i tasti numerici o direzionali per selezionare titoli, capitolo o tracce. Selezionare l'opzione \gg per riprendere la normale riproduzione. |
| 10. MUTE | Disattiva l'uscita audio; premere di nuovo per riprendere. | 25. RETURN | Torna alla pagina su/precedente. |
| 11. 10+ | Per selezionare una traccia da 10 in poi, premere prima 10+. Ad esempio, per selezionare la traccia 12 premere prima 10+ e poi il pulsante numero 2. | 26. SUBTITLE | Premere ripetutamente durante la riproduzione per scorrere a un'altra lingua dei sottotitoli. |
| 12. EJECT Δ | Espelle il disco. | 27. TITLE | Torna al menu del titolo del DVD. |
| 13. PLAY/PAUSE \parallel | Premere per sospendere la riproduzione; premere di nuovo per riprendere. | 28. SD / FM | Nessuna funzione. |
| 14. REPEAT | Premere durante la riproduzione per selezionare una modalità di ripetizione desiderata.
- DVD: è possibile riprodurre un capitolo/un titolo/tutto il disco.
- VCD/CD: è possibile riprodurre una traccia/tutto il disco.
- MP3/WMA: è possibile selezionare la modalità di riproduzione Ripeti uno/Ripeti cartella/TUTTO sul disco. | 29. R/L | Seleziona il canale audio destro/sinistro |
| 15. STOP | - Premere una volta: consente di interrompere e riprendere successivamente (premere \gg per riprendere).
- Premere una seconda volta: interrompe la riproduzione | 30. ZOOM | Ogni pressione del pulsante ZOOM modifica la schermata del TV in questa sequenza: 2x / 3x / 4x - 1/2 1/3 1/4. |
| | | 31. A-B | Ripete un segmento: premere una volta [A-B] per impostare il punto di inizio, quindi premere di nuovo per impostare il punto di fine. Il lettore ripete quindi il segmento dal punto di inizio al punto di fine. |

Precauzioni

Istruzioni da seguire per un uso sicuro

Leggere attentamente il presente manuale prima di usare l'apparecchio e i relativi componenti. Contiene istruzioni su come utilizzare il prodotto in modo sicuro ed efficace. Caliber Europe BV non è responsabile di eventuali problemi causati dal mancato rispetto delle istruzioni contenute nel presente manuale.

Spegnerne immediatamente il dispositivo in caso di problemi.

Il mancato rispetto di questa indicazione potrebbe provocare danni alle persone o al prodotto. Riportare l'apparecchio presso il proprio rivenditore autorizzato Caliber Europe BV per la riparazione.

Pulizia del prodotto.

Per la pulizia periodica del prodotto, utilizzare un panno asciutto e morbido. Per rimuovere macchie più resistenti, inumidire il panno solo con acqua. Qualunque altro prodotto potrebbe rovinare la vernice o danneggiare la plastica.

Temperatura.

Assicurarsi che la temperatura all'interno dell'ambiente sia compresa tra +35 °C e -10 °C prima di accendere l'unità.

Manutenzione.

In caso di problemi, non tentare di riparare l'unità autonomamente. Riportare l'apparecchio presso il proprio rivenditore Caliber Europe BV per assistenza.



Posizionamento.

Posizionare il prodotto su una superficie piana. Lasciare abbastanza spazio attorno al prodotto per consentire un'adeguata ventilazione.



Calore.

Non posizionare l'apparecchio vicino a superfici calde o esposto alla luce diretta del sole.



Accessori.

Utilizzare solo gli accessori forniti insieme al prodotto.

Conexión de la unidad

Si quiere instalar el MHD para que reproduzca únicamente, existen 2 opciones:

Opción 1 (cables escondidos):

- Monte el soporte en las barras del reposacabezas y enchufe el conector más pequeño a la parte trasera de la placa del conector.
- Pase el cable a través del asiento (un buen sitio para hacerlo es el espacio entre la tapicería y la barra del reposacabezas).
- Conecte el otro lado del cable como indicamos a continuación:
 - Cable rojo > poder de ignición (acc) +12V
 - Cable negro > tierra (-)
- Finalice el resto de la instalación del soporte del reposacabezas y deslice el monitor sobre la placa del conector.

Opción 2 (cables visibles - instalación rápida):

- Monte el soporte en el reposacabezas y finalice la instalación sin utilizar los cables que van en los conectores de la parte trasera de la placa del conector.
- Deslice el monitor sobre la placa del conector.
- Coja el cable de alimentación que le suministramos y enchufe el conector DC al monitor y el encendedor de cigarrillos al conector de 12V del coche.

Nota: Asegúrese de que el cable no cuelga muy suelto como para que se pueda tirar de él accidentalmente y arrancarlo de la unidad o del conector de 12V. Esto puede provocar daños.

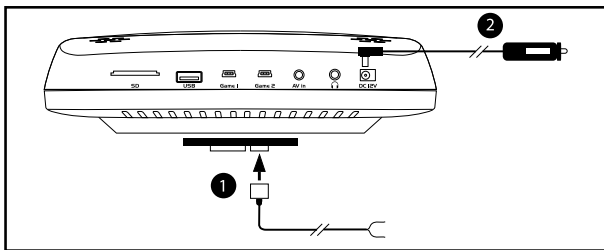

Salida de sonido

Si instaló la unidad como se describe en las opciones de arriba, hay varias maneras de escuchar el sonido del contenido reproducido:

Altavoces integrados

Normalmente el audio se oír a través de los altavoces integrados. El volumen se puede controlar con el control remoto.

IR (transmisión infrarrojos)

- Necesitará unos auriculares IR para esta opción •
- Vaya al menú (toque el botón [MENU]) y elija la opción 5 y actívela (ON) con los botones [◀] / [▶]. Encienda sus auriculares IR y déjelos buscar señal (para ello, acuda a las instrucciones de los auriculares).

Nota: cuando está opción esté activa, los altavoces integrados se desactivarán.

Salida AUX

Incluye 2 cables para conectar una segunda pantalla adicional. Uno para conectar por la placa conectora y otro para conectar por la clavija Jack de salida AV de 3.5mm. Solo es necesario una de estas opciones.

Para saber cómo conectar estos cables al MHD, mire el próximo capítulo. El otro extremo de ambos cables tiene 3 conectores RCA. Si solo lo utiliza para salida de audio, no necesita conectar el RCA amarillo, solo el rojo y el blanco. Conéctelos a la entrada AUX de la fuente externa de sonido y asegúrese de que se encuentra en modo AUX.

Nota: cuando está opción esté activa, los altavoces integrados no se desactivarán.

Conexión de una segunda pantalla adicional.

- Monte el soporte en las barras del reposacabezas y enchufe los 2 conectores a la parte trasera de la placa del conector.
- Pase los cables a través del asiento (un buen sitio para hacerlo es el espacio entre la tapicería y la barra del reposacabezas).
- Conecte el otro lado del cable como indicamos a continuación (4):
 - Cable rojo > poder de ignición (acc) +12V
 - Cable negro > tierra (-)
- Conecte el otro lado del cable AV (3) como se indica a continuación a la pantalla adicional (5):
 - RCA amarillo > a entrada de video
 - RCA rojo > a entrada de audio del canal derecho
 - RCA blanco > a entrada de audio del canal izquierdo
- Finalice el resto de la instalación en el soporte del reposacabezas y deslice el monitor (1) sobre la placa del conector

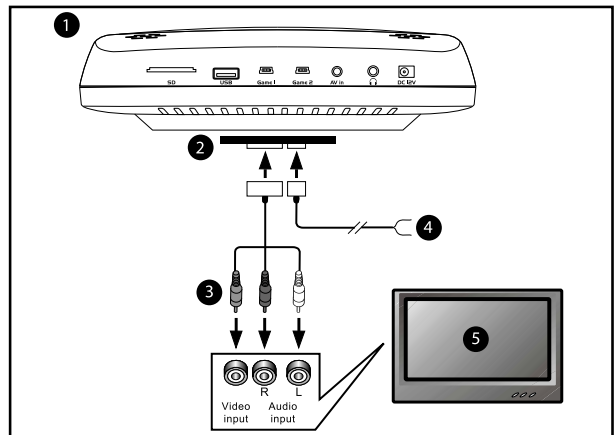

Reproducción y juegos

El MHD tiene un reproductor de DVD integrado, un puerto USB y un lector de tarjetas SD. El contenido de estos medios se puede reproducir en el MHD. Para ver qué discos/archivos son compatibles, acuda a la página de especificaciones.

Reproducción de DVD/CD

Ponga el disco en la ranura de la parte superior del MHD. La reproducción empezará automáticamente. Si el DVD tiene un menú, aparecerá. Cuando se trate de CDs que contienen archivos MP3 o JPEG, aparecerá el contenido/los archivos. Navegue y seleccione utilizando los botones [◀] [▶] / [ENTER] del control remoto.

Nota: los discos van con la parte impresa de cara al reposacabezas.

Reproducción por USB/SD

Cuando ponga un USB/SD, el MHD cambiará automáticamente al modo correcto y mostrará el contenido. Navegue y seleccione utilizando los botones [◀] [▶] / [ENTER] del control remoto.

Juegos

El MHD viene con un mando y un CD con 300 juegos. Conecte el mando al conector llamado "Game 1" que hay en la parte inferior del MHD y ponga el disco en la ranura de la parte superior. La reproducción empezará automáticamente. Navegue y seleccione utilizando los botones [◀] [▶] / [SELECT] / [START] del mando.

Conexión de la unidad como segunda pantalla

Puede conectar el MHD de manera que pueda también mostrar entrada de video de un reproductor externo, como por ejemplo una unidad de DVD o cualquier otro reproductor para reposabrazos (de manera que ambas pantallas muestren el mismo contenido).

- Instale el MHD como se explica en "Conexión de la unidad". Para que esté conectado.
- Conecte el cable AV (2) al conector de entrada AV de la parte inferior del monitor.
- Conecte el otro lado del cable AV (2) como se indica a continuación al reproductor externo (3):
 - RCA amarillo > a salida de video
 - RCA rojo > a salida de audio del canal derecho
 - RCA blanco > a salida de audio del canal izquierdo
- Para mostrar contenido externo, ponga el MHD en modo AV con ayuda del botón [AV] del monitor o el botón [AV/TV/DVD] del control remoto.

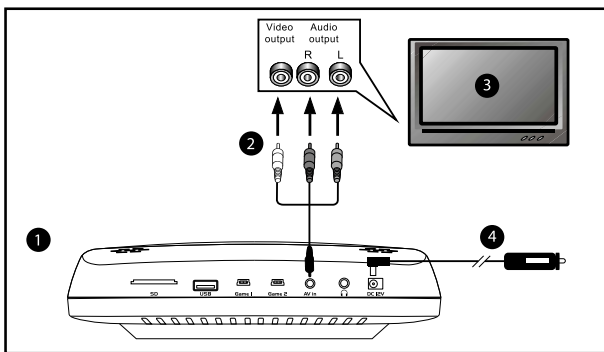

Control remoto

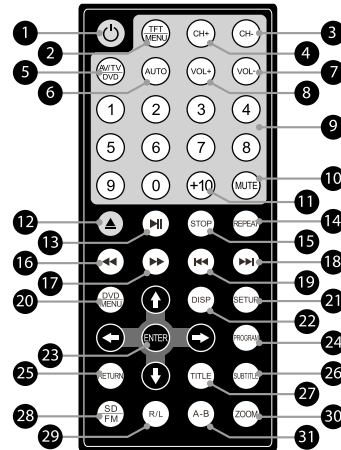

1. **⏻** Encendido y apagado de la unidad
2. **MENU**(configuración)
 - Brillo (-10 ~ +10)
 - Contraste (-16 ~ +16)
 - Saturación (-9 ~ +9)
 - HUE (-9 ~ +9)
 - IR (infrarrojos - ON/OFF)
 - Volumen (0 ~ 20)
 - Reset (vuelta a la configuración de fábrica)
- 3/4. **CH- / CH+** Selección de las teclas del menú.
5. **AV / TV / DVD** Selección de fuente: DVD/USB/SD/AV.
6. **AUTO** Selección PAL / NTSC.
- 7/8. **VOL+ / VOL-** Aumento/disminución del volumen.
9. **0-9 numbers** Selecciona opciones numeradas de un menú
10. **MUTE** Deshabilita la salida de audio, vuelva a pulsarlo para reanudar el sonido.
11. **10+** Para seleccionar una pista 10 o mayor, pulse primero 10+. Por ejemplo, para seleccionar la pista 12, pulse primero 10+ y luego el botón número 2.
12. **EJECT** Expulsa el disco
13. **PLAY/PAUSE** Púselo para pausar la reproducción y vuelva a pulsarlo para reanudarla.
14. **REPEAT** Púselo durante la reproducción para seleccionar el modo de repetición deseado.
 - DVD: puede reproducir un capítulo /título/todo de un disco.
 - VCD/CD: puede reproducir una pista/todo de un disco.
 - MP3/WMA: puede seleccionar el modo Repetir uno/Repetir carpeta/TODO de un disco.
15. **STOP**
 - Púselo una vez: para parar y seguir después (pulse **▶▶**) para reanudar).
 - Púselo dos veces: detiene la reproducción (sin que se pueda reanudar).
- 16/17. **◀▶** Para rebobinar / pasar hacia delante, 5 niveles de velocidad: x2 > x4 > x8 > x16 > x32 (pulsar repetidamente) Pulse **▶▶** para volver a la reproducción normal.
- 18/19. **◀▶** Ir a anterior / próximo capítulo o pista.
20. **DVD MENU** Vuelta al menú de títulos del DVD.
21. **SETUP** Menús y vista general: - General / - Audio / - Video / - Preferencias
22. **DISP** Para mostrar la información de tiempo de reproducción y estado.
23. **◀▶▶▶ / ENTER** Para navegar y seleccionar a través de una vista general de menú y archivos.
24. **PROGRAM** La función "program" le posibilita almacenar sus pistas favoritas del disco. Pulse para abrir el menú de la pantalla, ahora puede utilizar las teclas de número o dirección para seleccionar los títulos, capítulos o pistas. Seleccione la opción **▶▶** para reanudar la reproducción normal.
25. **RETURN** Vuelta a la página superior/previa.
26. **SUBTITLE** Púselo repetidamente durante la reproducción para ir cambiando a subtítulos en diferentes idiomas.
27. **TITLE** Vuelta al menú de títulos del DVD.
28. **SD / FM** Sin función.
29. **R/L** Para seleccionar el canal de audio derecho (right)/izquierdo (left)
30. **ZOOM** Cada vez que pulse el botón ZOOM cambiará la pantalla TV en la secuencia siguiente: 2x / 3x / 4x - 1/2 1/3 1/4.
31. **A-B** Para repetir un segmento: pulse [A-B] una vez para establecer el punto de inicio, vuélvalo a pulsar para establecer un punto de finalización, y el reproductor repetirá el segmento desde el punto de inicio hasta el de finalización.

Precauciones

Puntos a tener en cuenta para un uso seguro

Lea este manual con detenimiento antes de utilizar este artículo y sus componentes. Contiene instrucciones sobre cómo manejar el producto de manera segura y efectiva. Caliber Europe BV no se hace responsable de problemas derivados de no seguir las instrucciones de este manual.

Apague el dispositivo inmediatamente en caso de que haya problemas.

En caso contrario, pueden producirse lesiones personales o daños al producto. Devuélvalo a su distribuidor Caliber Europe BV autorizado para que lo reparen.

Limpieza del producto.

Utilice un trapo seco y suave para llevar a cabo la limpieza periódica del producto. Para manchas más severas, humedezca el trapo con agua solo. Cualquier otra cosa puede disolver la pintura o dañar el plástico.

Temperatura.

Asegúrese de que la temperatura dentro de la estancia es de entre +35°C (+95°F) y -10°C (+14°F) antes de encender la unidad.

Mantenimiento.

Si tiene problemas, no trate de reparar la unidad usted mismo. Devuélvalo a su distribuidor Caliber Europe BV para mantenimiento.



Colocación.

Coloque el producto en una superficie plana. Deje bastante espacio alrededor del producto para que haya suficiente ventilación.



Calor.

No coloque el aparato cerca de una superficie que desprenda calor o bajo la luz del sol directa.



Accesorios.

Utilice solo los accesorios suministrados



Ligar a unidade

Se apenas pretende instalar o MHD para funcionar sozinho, existem 2 opções:

Opção 1 (fios ocultos):

- Monte o suporte nos postes do apoio de cabeça e ligue o conector mais pequeno na parte de trás da placa de ligação.
- Conduza o cabo através do banco (um bom local no banco para o colocar é o espaço entre o tecido e o poste do apoio de cabeça).
- Ligue o outro lado do cabo do seguinte modo:
 - Fio vermelho > +12V de potência de ignição (acc)
 - Fio preto > ligação à terra (-)
- Termine o resto da instalação do suporte do apoio de cabeça e faça deslizar o monitor sobre a placa de ligação.

Opção 2 (fios visíveis – instalação rápida):

- Monte o suporte para o apoio de cabeça e termine a instalação sem usar os fios que vão para os conectores na parte de trás da placa de ligação.
- Faça deslizar o monitor sobre a placa de ligação.
- Pegue no cabo de alimentação fornecido e ligue o conector DC ao monitor e a tomada de isqueiro a um conector de 12V no carro.

Nota: Certifique-se de que o cabo não fica muito solto de modo a não ser puxado acidentalmente da unidade ou do conector de 12V, pois isso pode causar danos.

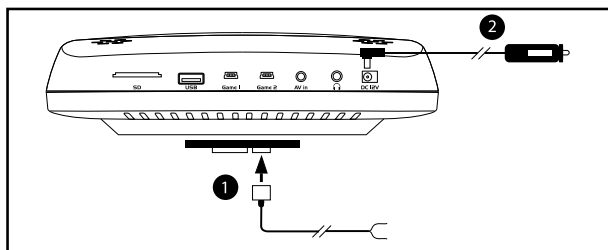

Saída de som

Se instalou a unidade conforme é descrito nas opções acima, há diversas formas de ouvir o som do conteúdo reproduzido:

Altifalantes integrados

Normalmente, o som será ouvido pelos altifalantes integrados. O volume pode ser controlado com o controlo remoto.

IR (IV - transmissão por infravermelhos)

- Vai precisar de auscultadores de IV para esta opção •
- Vá para o menu (toque no botão [MENU]) e escolha a opção 5 a defini-la para ON (Ligado) usando os botões [◀] / [▶]. Ligue os seus auscultadores IV e deixe-os procurar o sinal (sobre como utilizar, consulte as instruções dos auscultadores).

Nota: Quando esta opção está ativa, os altifalantes integrados são desativados.

AUX-out

São incluídos dois cabos para ligar um segundo ecrã adicional. Um para ligar através da placa de ligação e outro para ligação através do Jack de 3,5mm AV-out. Só é necessária uma destas opções.

Sobre como ligar estes cabos ao MHD, consulte o próximo capítulo. A outra extremidade desses cabos tem 3 conectores RCA. Se o usar apenas para saída de áudio, não é necessário ligar o RCA amarelo, apenas o vermelho e o branco. Ligue-os ao AUX-in da fonte de som externa e certifique-se de que está no modo AUX.

Nota: Quando esta opção está ativa, os altifalantes integrados não são desativados.

Ligar um segundo ecrã adicional

- Monte o suporte nos postes do apoio de cabeça e ligue os 2 conectores na parte de trás da placa de ligação (2).
- Conduza o cabo através do banco (um bom local no banco para o colocar é o espaço entre o tecido e o poste do apoio de cabeça).
- Ligue o outro lado do cabo do seguinte modo (4):
 - Fio vermelho > +12V de potência de ignição (acc)
 - Fio preto > ligação à terra (-)
- Ligue o outro lado do fio AV (3) do seguinte modo ao ecrã adicional (5):
 - RCA amarelo > à entrada de vídeo
 - RCA vermelho > à entrada de áudio do canal da direita
 - RCA branco > à entrada de áudio do canal da esquerda
- Termine o resto da instalação do suporte do apoio de cabeça e faça deslizar o monitor (1) sobre a placa de ligação.

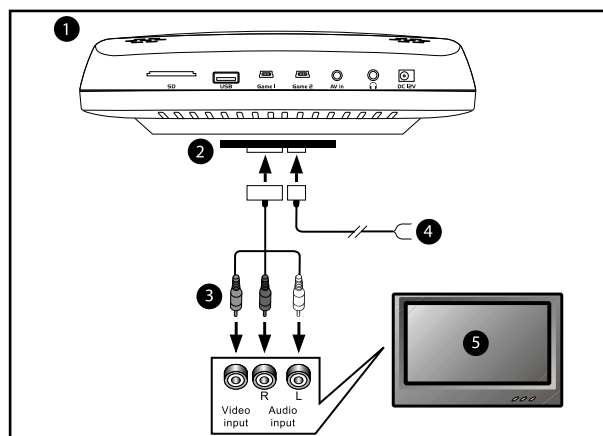

Reprodução e jogos

O MHD tem um leitor de DVD, uma porta USB e um leitor de cartão SD integrados. O conteúdo destes meios pode ser reproduzido no MHD. Para saber quais são os discos/ficheiros compatíveis, consulte a página de especificações.

Reprodução de DVD/CD

Coloque o disco na ranhura na parte superior do MHD. Isso vai iniciar a reprodução automaticamente. Se o DVD tem um menu, este é mostrado. Quando são colocados CDs contendo ficheiros MP3 ou JPEG, os conteúdos/pastas são mostrados. Navegue e selecione com os botões [◀] [▶] [↵] / [ENTER] do controlo remoto.

Nota: os discos entram com a face impressa virada para o apoio de cabeça.

Reprodução de USB/SD

Quando é colocado um USB/SD, o MHD muda automaticamente para o modo correto e o conteúdo é mostrado. Navegue e selecione com os botões [◀] [▶] [↵] / [ENTER] do controlo remoto.

Jogos

O MHD vem com um controlador de jogos e um CD de jogos contendo 300 jogos. Ligue o controlador de jogos ao conector marcado "Game 1" na parte inferior do MHD e coloque o disco na ranhura na parte superior. Isso irá iniciar a reprodução automaticamente. Navegue e selecione com os botões [◀] [▶] [↵] / [SELECT] / [START] do controlador de jogos.

Ligar a unidade como um segundo ecrã

Pode ligar o MHD para que possa também mostrar entrada de vídeo a partir de um leitor externo, por exemplo uma unidade principal de DVD ou outro leitor para apoio de cabeça (de modo a que ambos os ecrãs mostrem o mesmo conteúdo).

- Instale o MHD como explicado em "Ligar a unidade". Portanto está ligado.
- Ligue o fio AV (2) ao conector de entrada AV na parte inferior do monitor.
- Ligue o outro lado do fio AV (2) do seguinte modo ao leitor externo (3):
 - RCA amarelo > à saída de vídeo
 - RCA vermelho > à saída de áudio do canal da direita
 - RCA branco > à saída de áudio do canal da esquerda
- Para exibir um conteúdo externo, ajuste o MHD para o modo AV usando o botão [AV] no monitor ou o botão [AV/TV/DVD] no controlo remoto.

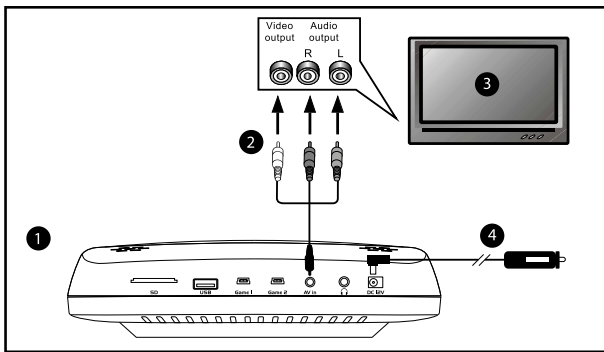

Controlo remoto

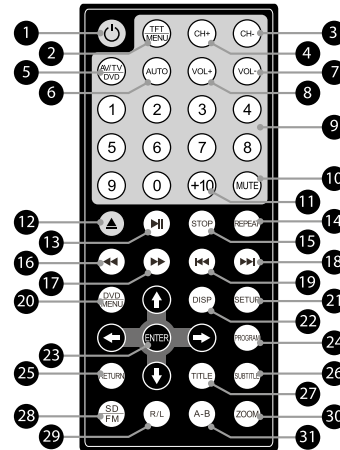

- | | | | |
|---------------------------------------|--|---|---|
| 1. ϕ | Para Ligar/Desligar a unidade | 16/17. \ll / \gg | Para retrocesso/avanço rápido, há 5 níveis de velocidade: x2 > x4 > x8 > x16 > x32 (primeira repetidamente) Prima \ll / \gg para retomar a reprodução normal. |
| 2. MENU (configurações) | - Brilho (-10 ~ +10)
- Contraste (-16 ~ +16)
- Saturação (-9 ~ +9)
- HUE/tom (-9 ~ +9)
- IR (infravermelho Ligado/Desligado)
- Volume (0 ~ 20)
- Reset/Reiniciar (voltar às configurações de fábrica) | 18/19. \ll / \gg | Ir para o capítulo ou faixa anterior / seguinte. |
| 3/4. CH- / CH+ | Selecionar teclas no menu. | 20. DVD MENU | Voltar ao menu de títulos do DVD. |
| 5. AV / TV / DVD | Selecionar fonte: DVD/USB/SD/AV. | 21. SETUP | Menus e visão geral: - Geral / - Áudio / - Vídeo / - Preferências |
| 6. AUTO | Seleção PAL / NTSC. | 22. DISP | Para mostrar as informações de reprodução e de estado. |
| 7/8. VOL+ / VOL- | Aumentar / diminuir o volume. | 23. $\leftarrow \rightarrow \uparrow \downarrow$ / ENTER | Para navegar e selecionar através de um menu e visão geral de um ficheiro. |
| 9. 0-9 numbers | Seleciona itens numerados de um menu | 24. PROGRAM | A função do programa permite armazenar as suas faixas favoritas do disco. Prima para abrir o menu no ecrã, e pode usar as teclas numéricas ou de direção para selecionar os títulos, capítulos ou faixas. Seleccione a opção \ll / \gg para voltar à reprodução normal. |
| 10. MUTE | Desativar saída de áudio, pressione novamente para retomar. | 25. RETURN | Voltar à página superior/anterior. |
| 11. 10+ | Para selecionar a faixa 10 ou superior, primeiro prima 10+. | 26. SUBTITLE | Prima repetidamente durante a reprodução para obter um idioma de legendagem diferente. |
| 12. EJECT \uparrow | Ejetar o disco | 27. TITLE | Voltar ao menu de títulos do DVD. |
| 13. PLAY/PAUSE $\ll \parallel$ | Prima para interromper a reprodução, prima novamente para retomar. | 28. SD / FM | Sem função. |
| 14. REPEAT | Prima durante a reprodução para selecionar o modo de repetição desejado.
- DVD: pode reproduzir um capítulo (chapter) / título (title) / tudo (all) num disco.
- VCD/CD: pode reproduzir uma faixa (track) / tudo (all) num disco.
- MP3/WMA: pode selecionar os modos Repeat one (repetir um)/ Repeat folder (repetir pasta)/ALL (tudo) de um disco. | 29. R/L | Para selecionar o canal de áudio da esquerda/direita |
| 15. STOP | - Prima uma vez: para interromper e retomar mais tarde (prima $\ll \parallel$ para retomar).
- Prima duas vezes: para a reprodução (nosen função de retomar). | 30. ZOOM | Cada vez que premir o botão ZOOM muda o ecrã da TV na sequência seguinte: 2x / 3x / 4x - 1/2 1/3 1/4. |
| | | 31. A-B | Para repetir um segmento: prima [A-B] uma vez para definir o início, prima-o novamente para definir o final, e o leitor vai repetir o segmento desde o início até ao final definidos. |

Precauções

Pontos a observar para uma utilização segura

Leia atentamente este manual antes de usar este aparelho e os seus componentes. Contém instruções sobre como utilizar este produto de forma segura e eficaz. A Caliber Europe BV não pode ser responsabilizada por problemas resultantes da inobservância das instruções contidas neste manual.

Desligue o imediatamente o aparelho caso surjam problemas.

Se não o fizer pode causar lesões pessoais ou danos ao produto. Devolva-o ao representante autorizado da Caliber Europe BV para reparação.

Limpeza do produto.

Use um pano seco e macio para a limpeza periódica do produto. Para manchas mais fortes, humedecça o pano apenas com água. Qualquer outra coisa pode dissolver a pintura ou danificar o plástico.

Temperatura.

Certifique-se de que a temperatura no interior da sala está entre +35 °C (+95 °F) e -10 °C (+14 °F) antes de ligar o aparelho.

Manutenção.

Se tiver problemas, não tente reparar o aparelho. Devolva-o ao representante autorizado da Caliber Europe BV para reparação.

⚠ Localização.

Coloque o aparelho sobre uma superfície plana. Proporcione espaço suficiente à volta do produto para uma ventilação suficiente.

⚠ Calor.

Não coloque o aparelho na proximidade de uma superfície de calor ou sob a luz solar directa.

⚠ Acessórios.

Use apenas os acessórios fornecidos

Anslutning av enheten

Om du bara vill installera MHD'n att spela på egen hand, finns det 2 alternativ:

Alternativ 1 (dolda kablar):

- Montera fästet på nackstödsstängerna och anslut den minsta kontakten på baksidan av kontaktplattan.
- Led kabeln genom sätet (ett bra ställe att komma genom sätet är utrymmet mellan tyget och nackstödsstängerna).
- Anslut den andra sidan av kabeln som nedan:
 - Röd kabel > +12V tändning (acc) ström
 - Svart kabel > jordad (-)
- Avsluta resten av nackstödshållarens installation och skjut monitorn på kontaktplattan.

Alternativ 2 (synliga kablar - snabb installation):

- Montera fästet på nackstödet och avsluta installationen utan att använda kablar som går till kontaktarna på baksidan av kontaktplattan.
- Skjut bildskärmen på kontaktplattan.
- Ta den medföljande strömkabeln och koppla in DC-kontakten i monitorn och cigarettändarkontakten till ett 12V-kontakt i bilen.

OBS: Se till att kabeln inte hänger för löst så att den av misstag kan dras från enheten eller 12V-kontakten. Detta kan orsaka skada.

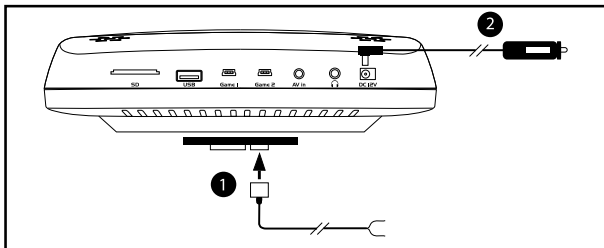

Ljud utgång

Om du har installerat enheten enligt beskrivningen i alternativen ovan finns det flera sätt att lyssna till ljudet av uppspelat innehåll:

Inbyggda högtalare

Normalt ljud hörs från de inbyggda högtalarna. Volymen kan styras med fjärrkontrollen.

IR (infraröd överföring)

- Du behöver IR-hörlurar för detta alternativ •

Gå in i menyn (tryck [MENU]-knappen) välj alternativ 5 och ställ den på ON med hjälp av [◀ / ▶]-knapparna. Slå på IR-hörlurarna och låt de söka efter signalen (hur man använder, se instruktionerna för hörlurarna).

OBS: När det här alternativet är aktivt, kommer de inbyggda högtalarna avaktiveras.

AUX-out

Inkluderat är 2 kablar för att ansluta en ytterligare skärm. En för anslutning via kontaktplattan och en för anslutning via 3,5 mm jack AV-utgång. Endast ett av dessa alternativ krävs.

Hur du ansluter kablarna till MHD, se nästa kapitel. Den andra änden av båda dessa kablar har 3 RCA-kontakter. Om du bara använder det för ljudet, behöver du inte ansluta den gula RCA'n, bara de röda och vita. Anslut dessa till AUX-in på den externa ljudkällan och se till att den är i AUX-läget.

OBS: När det här alternativet är aktivt kommer de inbyggda högtalarna inte inaktiveras.

Att ansluta ytterligare en andra skärm

- Montera fästet på nackstödet stänger och koppla in de 2 kontaktarna på baksidan av kontaktplattan (2).
- Led kablarna genom sätet (ett bra ställe att komma genom sätet är utrymmet mellan tyget och nackstödsstängerna).
- Anslut den andra sidan av strömkabeln som nedan (4):
 - Röd kabel > +12V tändning (acc) ström
 - Svart kabel > jordad (-)
- Anslut den andra sidan av AV-kabeln (3) enligt följande till extra skärm (5):
 - Gul RCA > till videoingång
 - Röd RCA > till höger kanal ljudingång
 - Vit RCA > till vänster kanal ljudingång
- Avsluta resten av nackstödshållarens installation och skjut monitorn (1) på kontaktplattan

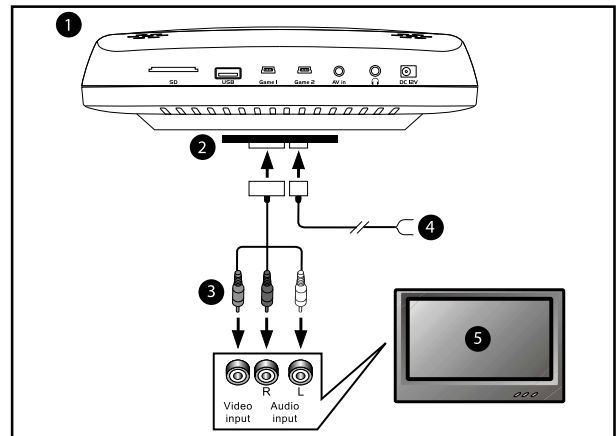

Uppspelning och spel

MHD'n har en inbyggd DVD-spelare, en USB-port och en SD-kortläsare. Innehåll från dessa medier kan spelas på MHD'n. För att se vilka skivor/filer som är kompatibla, se specifikationssidan.

DVD/CD-uppspelning

Sätt i skivan i spåret på toppen av MHD'n. Denna kommer att spelas upp automatiskt. Om DVD'n har en meny, kommer denna att visas. När CD-skivor med MP3- eller JPEG-filer sätts i, kommer innehåll/mappar visas. Navigera och välj med knapparna [◀ ▶ ↻ ↵] / [ENTER] på fjärrkontrollen.

OBS: skivor går in med trycket mot nackstödet.

USB/SD-uppspelning

När en USB/SD är isatt kommer MHD'n automatiskt till rätt läge och innehållet kommer att visas. Navigera och välj med knapparna [◀ ▶ ↻ ↵] / [ENTER] på fjärrkontrollen.

Spel

MHD'n levereras med en spelkontroll och en CD med 300 spel. Anslut spelkontrollen till kontakten märkt "Game 1" på botten av MHD'n och sätt i skivan i spåret på toppen. Denna kommer att spelas upp automatiskt. Navigera och välj med [◀ ▶ ↻ ↵] / [SELECT] / [START]-knapparna på spelkontrollen.

Anslut enheten som en andra skärm

Du kan ansluta MHD'n så den visar bildsignaler från en extern spelare, t.ex. en DVD-huvudenhet eller annan nackstödsspelare (så båda skärmarna visar samma innehåll).

- Installera MHD'n som förklaras i "Anslutning enheten". Så den är påsatt.
- Anslut AV-kabeln (2) till AV-ingången på undersidan av skärmen.
- Anslut den andra sidan av AV-kabeln (2) enligt följande till den externa spelaren (3):
 - Gul RCA > till videoutgång
 - Röd RCA > till höger kanal ljudutgång
 - Vit RCA > till vänster kanal ljudutgång
- Om du vill visa externt innehåll, ställ MHD'n till AV-läge med hjälp av [AV] på skärmen eller [AV/TV/DVD]-knappen på fjärrkontrollen.

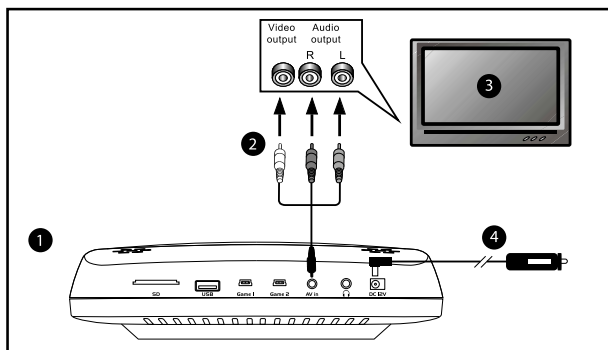

Fjärrkontroll

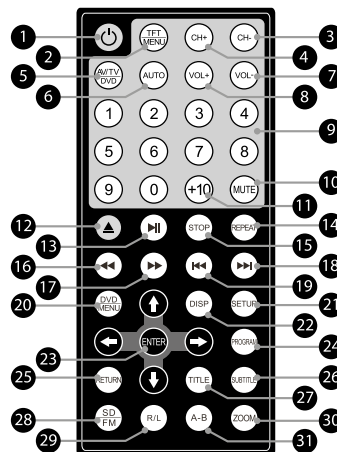

1. **⏻**
För att sätta på/stänga av enheten
2. **MENU** (inställningar)
- Ljusstyrka (-10 ~ +10)
- Kontrast (-16 ~ +16)
- Saturation (-9 ~ +9)
- HUE (-9 ~ +9)
- IR (infraröd - PÅ/AV)
- Volym (0 ~ 20)
- Återställ (tillbaka till fabriksinställningar)
- 3/4. **CH- / CH+**
Valknappar för menyn.
5. **AV / TV / DVD**
Källval: DVD/USB/SD/AV.
6. **AUTO**
PAL/NTSC-val.
- 7/8. **VOL+ / VOL-**
öka/minska volymen.
9. **0-9 numbers**
Välj numererade alternativ i en meny
10. **MUTE**
Avaktivera ljudutgång, tryck igen för att återuppta.
11. **10+**
För att välja spår 10 eller högre, tryck först 10+. Till exempel; för att välja spår 12, tryck först på 10+ och tryck sedan nummer 2.
12. **EJECT** (▲)
Mata ut skivan
13. **PLAY/PAUSE** (▶||)
Tryck för att pausa uppspelning, tryck igen för att återuppta.
14. **REPEAT**
Tryck på under uppspelning för att välja ett önskat upprepningsläge.
- DVD: du kan spela upp ett kapitel/titel/alla på en skiva.
- VCD/CD: du kan spela upp ett spår/alla på en skiva.
- MP3/WMA: du kan välja Repetera en/Repetera mappen/ Alla spellägen på en skiva.
15. **STOP**
- Tryck en gång: för att stanna och fortsätta senare (tryck ▶||) för att fortsätta).
- Tryck två gånger: stoppar uppspelning (ingen återupptagningsfunktion).
- 16/17. **◀ / ▶**
För att snabbspola bakåt/framåt, 5 hastighetsnivåer: x2> x4> x8> x16> x32 (tryck upprepade gånger)
- 18/19. **◀ / ▶**
Hoppa till tidigare/nästa kapitel eller spår.
20. **DVD MENU**
Återgå till DVD-titelmenyn.
21. **SETUP**
Meny och översikt:
- Allmän
- Ljud
- Video
- Inställningar
22. **DISP**
För att visa spelditt och statusinformation.
23. **◀ ▶ ▶ ▶ / ENTER**
För att navigera och välja från en meny och filöversikt.
24. **PROGRAM**
Med programfunktionen kan du spara dina favoritspår från skivan. Tryck för att öppna menyn på skärmen, nu kan du använd siffer eller riktningknapparna för att välja titlar, kapitel eller spår. Välj ▶|| för att återgå till normal uppspelning.
25. **RETURN**
Återgå till den övre/föregående sidan.
26. **SUBTITLE**
Tryck flera gånger för att få ett annat textningsspråk.
27. **TITLE**
Återgå till DVD-titelmenyn.
28. **SD / FM**
Ingen funktion
29. **R/L**
För att välja ljud höger/vänster kanal
30. **ZOOM**
Varje tryck på ZOOM-knappen ändrar TV-skärmen i följande ordning: 2x / 3x / 4x - 1/2 1/3 1/4.
31. **A-B**
För att repetera ett segment: tryck [AB] en gång för att ställa in startpunkten, tryck igen för att sätta en slutpunkt, och spelaren kommer att upprepa segment från start till slutpunkten.

Försiktighetsåtgärder

Punkter att notera för säker användning

Läs handboken noga innan du använder den här produkten och dess komponenter. De innehåller instruktioner om hur du använder produkten på ett säkert och effektivt sätt. Caliber Europe BV ansvarar inte för problem som uppstår på grund av underlåtenhet att följa instruktionerna i bruksanvisningen.

Vid problem, stäng av enheten omedelbart.

Underlåtenhet att göra detta kan leda till personsador eller skador på produkten. Skicka tillbaka den till en auktoriserad Caliber Europe BV återförsäljare för reparation.

Produktrengöring.

Använd en mjuk, torr trasa för att rengöra produkten. För svårare fläckar kan du blöta trasan med vatten. Allt annat kan lösa upp färgen eller skada plasten.

Temperatur.

Se till att temperaturen inne i rummet är mellan +35 °C (+95 °F) och -10 °C (+14 °F) innan enheten slås på.

Underhåll.

Om du har problem, försök inte reparera enheten själv. Lämna in den till din Caliber Europe BV-återförsäljare för service.



Placering.

Placera produkten på en plan yta. Tillåt tillräckligt med utrymme runt apparaten för god ventilation.



Värme.

Placera inte apparaten i närheten av en varm yta eller i direkt solljus.



Tillbehör.

Använd endast medföljande tillbehör

Podłączanie urządzenia

Istnieją 2 możliwości mocowania, jeśli użytkownik chce odtwarzać jedynie za pomocą urządzenia MHD:

Opcja 1 (schowane przewody):

- Przymocować wspornik do rurek zagłówka i podłączyć najmniejszą wtyczkę do gniazda z tyłu płytki złącza.
- Poprowadzić przewód przez siedzenie (miejsce, w którym łatwo można dostać się do środka siedzenia to przestrzeń między tkaniną oraz rurką zagłówka).
- Podłączyć drugi koniec przewodu w następujący sposób:
 - Czerwony przewód > +12V zasilanie z zapłonu (wyjście ACC)
 - Czarny przewód > uziemienie (-)
- Zakończyć montaż pozostałych części wspornika do mocowania na zagłówku i nasunąć monitor na płytkę złącza.

Opcja 2 (widoczne przewody — szybki montaż):

- Zamocować wspornik na zagłówku i dokończyć montaż bez zastosowania przewodów, które podłącza się do złączy znajdujących się z tyłu płytki złącza.
- Nasunąć monitor na płytkę złącza.
- Podłączyć złącze DC dostarczonego przewodu zasilania do monitora, a wtyk do gniazda zapalniczki samochodowej do złącza 12V w samochodzie.

Uwaga: Upewnić się, że przewód nie wisi zbyt luźno, aby wyeliminować ryzyko przypadkowego pociągnięcia i odłączenia od złącza 12 V. Może spowodować to uszkodzenia.

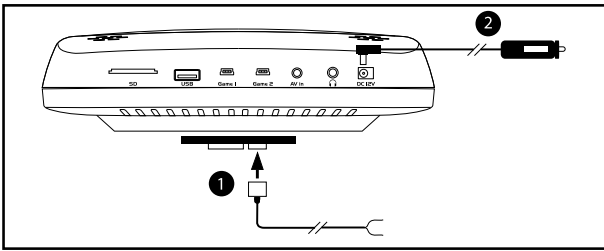

Moc dźwięku

Jeśli urządzenie zamontowano w sposób opisany w jednej z powyższych opcji, istnieje kilka sposobów odsłuchiwania dźwięku odtwarzanego nagrania:

Wbudowane głośniki

W zwykłym trybie dźwięk będzie słychać z wbudowanych głośników. Głośność można regulować za pomocą pilota.

IR (nadawanie w podczerwieni)

- Aby korzystać z tej opcji, potrzebne będą słuchawki IR • Wejść w menu (nacisnąć przycisk [MENU]), wybrać opcję 5 i włączyć ją (ON) za pomocą przycisków [◀ / ▶]. Włączyć (ON) słuchawki IR i zaczekać aż wyszukają sygnał (instrukcje dotyczące tego kroku można znaleźć w instrukcji obsługi słuchawek).

Uwaga: po włączeniu tej opcji, wbudowane głośniki będą wyłączone.

Wyjście AUX

Zestaw zawiera 2 przewody służące do podłączania dodatkowego, drugiego ekranu. Jeden z przewodów służy do podłączania do płytki złącza a drugi do podłączania do wyjścia jack 3,5 mm AV. Należy skorzystać tylko z jednej z tych opcji.

Sposób podłączania tych przewodów do odtwarzacza MHD opisano w kolejnym rozdziale. Drugi koniec każdego z przewodów wyposażono w 3 złącza RCA. Jeśli urządzenie służy wyłącznie do odtwarzania sygnału audio, nie ma potrzeby podłączania żółtego przewodu RCA — wystarczy podłączyć

jedynie przewód czerwony oraz biały. Podłączyć je do wejścia AUX urządzenia zewnętrznego będącego źródłem dźwięku i upewnić się, że w urządzeniu tym włączono tryb AUX.

Uwaga: po włączeniu tej opcji, wbudowane głośniki nie zostaną wyłączone.

Podłączanie dodatkowego, drugiego ekranu

- Przymocować wspornik do rurek zagłówka i podłączyć 2 wtyczki do gniazd z tyłu płytki złącza (2).
- Poprowadzić przewody przez siedzenie (miejsce, w którym łatwo można dostać się do środka siedzenia to przestrzeń między tkaniną oraz rurką zagłówka).
- Podłączyć drugi koniec przewodu zasilania w następujący sposób (4):
 - Czerwony przewód > +12V zasilanie z zapłonu (wyjście ACC)
 - Czarny przewód > uziemienie (-)
- Podłączyć drugi koniec przewodu AV (3) do dodatkowego ekranu (5) w następujący sposób:
 - Żółty przewód RC > do wejścia wideo
 - Czerwony przewód RCA > do wejścia prawego kanału audio
 - Biały przewód RCA > do wejścia lewego kanału audio
- Zakończyć montaż pozostałych części wspornika do mocowania na zagłówku i nasunąć monitor (1) na płytkę złącza.

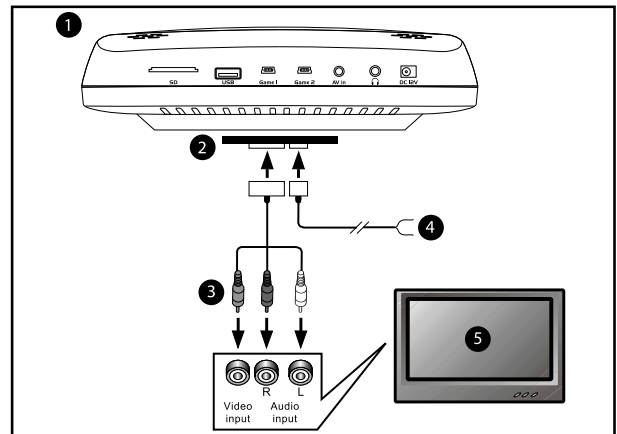

Odtwarzanie oraz gry

Urządzenie MHD posiada wbudowany odtwarzacz DVD, port USB oraz czytnik kart SD. Za pomocą urządzenia MHD można więc odtwarzać zawartość zapisaną na tych nośnikach. Na stronie ze specyfikacjami można sprawdzić jakie rodzaje dysków / plików są kompatybilne.

Odtwarzanie DVD / CD

Włożyć płytę w szczelinę w górnej części urządzenia MHD. Odtwarzanie rozpocznie się automatycznie. Otworzy się menu tytułowe, jeśli płyta DVD je zawiera. Po włożeniu płyty CD zawierającej pliki MP3 lub JPEG, pojawi się ich zawartość / foldery. Za pomocą przycisków [◀ ▶ ↻ ↕] / [ENTER] na pilocie można nawigować między plikami.

Uwaga: płyty należy wkładać zadrukowaną stroną skierowaną do góry.

Odtwarzanie z USB / SD

Po podłączeniu USB / SD urządzenie MHD automatycznie przełączy się w odpowiedni tryb, a na ekranie pojawi się zawartość podłączonego nośnika. Za pomocą przycisków [◀ ▶ ↻ ↕] / [ENTER] na pilocie można nawigować między plikami.

Gry

Urządzenie MHD dostarczono z kontrolerem oraz płytą CD zawierającą 300 gier. Kontroler gier należy podłączyć do złącza oznaczonego jako „Game 1”, znajdującego się w dolnej części urządzenia MHD. Płytę włożyć do szczeliny u góry odtwarzacza. Odtwarzanie rozpocznie się automatycznie. Przyciski [← → ↓ ↑] / [SELECT] / [START] na kontrolerze gier umożliwiają nawigację.

Podłączanie urządzenia, jeśli ma służyć, jako drugi ekran

Urządzenie MHD można podłączyć w celu odtwarzania nagrań wideo z odtwarzacza zewnętrznego, np. z głównego urządzenia DVD lub innego odtwarzacza mocowanego na zagiłku (tak, aby na dwóch ekranach wyświetlała się ta sama treść).

- Podłączyć urządzenie MHD tak jak opisano w części „Podłączanie urządzenia”. Włączyć zasilanie urządzenia.
- Podłączyć przewód AV (2) do wejścia AV znajdującego się w dolnej części monitora.
- Podłączyć drugi koniec przewodu AV (2) do odtwarzacza zewnętrznego (3) w następujący sposób:
 - Żółty przewód RCA > do wyjścia wideo
 - Czerwony przewód RCA > do prawego kanału wyjścia audio
 - Biały przewód RCA > do lewego kanału wyjścia audio
- Aby wyświetlać treść z zewnętrznego źródła, w urządzeniu MHD należy ustawić tryb AV za pomocą przycisku [AV] na monitorze lub przycisku [AV/TV/DVD] na pilocie.

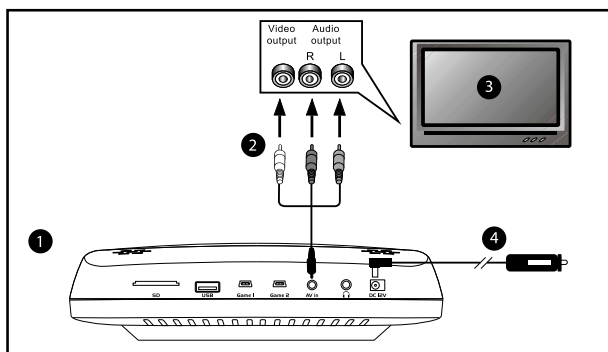

Pilot zdalnego sterowania

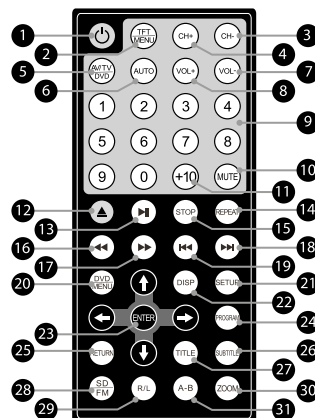

1. **⏻** Aby włączyć lub wyłączyć urządzenie (ON / OFF)
2. **MENU** (ustawienia)
 - Jasność (-10 ~ +10)
 - Kontrast (-16 ~ +16)
 - Nasylenie (-9 ~ +9)
 - Odcień (-9 ~ +9)
 - IR (podczerwień — ON / OFF)
 - Głośność (0 ~ 20)
 - Reset (przywracanie ustawień fabrycznych)
- 3/4. **CH- / CH+** Przyciski wyboru w menu.
5. **AV / TV / DVD** Wybór źródła: DVD/USB/SD/AV.
6. **AUTO** Wybór PAL / NTSC.
- 7/8. **VOL+ / VOL-** Zwiększanie / zmniejszanie głośności.
9. **0-9 numbers** Wybieranie ponumerowanych elementów w menu
10. **MUTE** Wyłączenie wyjścia audio. Nacisnąć ponownie, aby przywrócić.
11. **10+** W celu wybrania ścieżki zapisanej pod numerem 10 lub większym, należy najpierw nacisnąć przycisk 10+. Na przykład, aby wybrać ścieżkę 12, należy najpierw nacisnąć przycisk 10+, a następnie 2.
12. **EJECT** Wysuwanie płyty
13. **PLAY/PAUSE** Nacisnąć, aby zatrzymać odtwarzanie. Nacisnąć ponownie, aby przywrócić.
14. **REPEAT** Nacisnąć podczas odtwarzania, aby wybrać żądany tryb powtarzania.
 - DVD: możliwość odtworzenia rozdziału / tytułu / wszystkich plików z dysku.
 - VCD/CD: możliwość odtworzenia ścieżki / wszystkich plików z dysku.
 - MP3/WMA: możliwość wyboru trybu powtórz ścieżkę / powtórz folder / powtórz wszystkie pliki z dysku.
15. **STOP**
 - Nacisnąć jeden raz, aby zatrzymać i przywrócić później (nacisnąć **▶▶**), aby przywrócić).
 - Nacisnąć dwa razy, aby zatrzymać odtwarzanie (brak funkcji przywrócenia).
- 16/17. **◀ / ▶** Do szybkiego przewijania do przodu lub do tyłu — dostępnych jest 5 prędkości: x2 > x4 > x8 > x16 > x32 (naciskać raz po raz). Aby powrócić do zwykłego trybu odtwarzania, nacisnąć **▶▶**.
- 18/19. **◀▶ / ▶▶** Przechodzenie do następnego / poprzedniego rozdziału lub ścieżki.
20. **DVD MENU** Powrót do menu tytułowego DVD.
21. **SETUP** Menu i podgląd: - Ogólne / - Audio / - Wideo / - Preferencje
22. **DISP** Do wyświetlania czasu odtwarzania oraz informacji o stanie.
23. **◀ ▶ ▶ ▶ / ENTER** Do nawigowania i wybierania opcji oraz plików.
24. **PROGRAM** Funkcja programowania pozwala zapisywać ulubione utwory z płyty. Nacisnąć, aby otworzyć menu na ekranie. Za pomocą przycisków numerycznych lub strzałek można wybierać utwory, rozdziały lub ścieżki. Wybrać opcję **▶▶**, aby powrócić do zwykłego trybu odtwarzania.
25. **RETURN** Powrót do poprzedniej strony.
26. **SUBTITLE** Naciskać raz po raz w trakcie odtwarzania, aby przełączać między różnymi językami napisów.
27. **TITLE** Powrót do menu tytułowego DVD.
28. **SD / FM** Brak funkcji
29. **R/L** Do wybierania między lewym i prawym kanałem
30. **ZOOM** Każde naciśnięcie przycisku ZOOM spowoduje zmianę na ekranie TV w następującej sekwencji: 2x / 3x / 4x — 1/2 1/3 1/4.
31. **A-B** Aby powtórzyć segment: nacisnąć przycisk [A-B] jeden raz, aby ustawić punkt początkowy. Nacisnąć ponownie, aby ustawić punkt końcowy. Odtwarzacz będzie wtedy powtarzać segment od punktu początkowego do punktu końcowego.

Środki ostrożności

Wskazówki bezpiecznego użytkownika

Uważnie przeczytać niniejszą instrukcję przed rozpoczęciem korzystania z niniejszego urządzenia oraz komponentów systemu. Zawierają one instrukcje dotyczące korzystania z niniejszego produktu w sposób skuteczny oraz bezpieczny. Firma Caliber Europe BV nie ponosi odpowiedzialności za skutki wynikające z niezastosowania się do wskazówek zawartych w niniejszej instrukcji.

W przypadku napotkania problemu

należy natychmiast wyłączyć urządzenie.

Niezastosowanie się do tego zalecenia może spowodować obrażenia ciała lub uszkodzenie produktu. Urządzenie należy przekazać autoryzowanemu przedstawicielowi firmy Caliber Europe BV celem naprawy.

Czyszczenie produktu.

Do okresowego czyszczenia produktu używać miękkiej i suchej szmatki. W przypadku poważniejszych zabrudzeń, szmatkę należy zwilżyć wodą. Wszystkie inne ciecze mogą spowodować rozpuszczenie lakieru lub uszkodzenie plastikowej obudowy.

Temperatura.

Przed włączeniem urządzenia upewnić się, że temperatura wewnątrz pomieszczenia znajduje się w przedziale od +35°C (+95°F) do -10°C (+14°F).

Konserwacja.

W przypadku problemów nie należy podejmować samodzielnej naprawy urządzenia. Urządzenie należy przekazać autoryzowanemu przedstawicielowi firmy Caliber Europe BV celem wykonania prac serwisowych.



Umieszczenie.

Umieścić na płaskiej powierzchni. Zapewnić wystarczającą przestrzeń wokół produktu dla odpowiedniej wentylacji.



Ciepło.

Urządzenia nie należy umieszczać w pobliżu powierzchni grzewczych lub wystawiać na bezpośrednie działanie promieni słonecznych.



Akcesoria.

Używać tylko dostarczonych akcesoriów

Σύνδεση της συσκευής

Αν θέλετε να εγκαταστήσετε το MHD για την αναπαραγωγή περιεχομένων ως ανεξάρτητη συσκευή, διατίθενται 2 επιλογές:

Επιλογή 1 (κρυμμένα καλώδια):

- Συναρμολογήστε το στήριγμα στις ράβδους του προσκέφαλου και συνδέστε το μικρότερο βύσμα στο πίσω μέρος της πλάκας σύνδεσης.
- Περάστε το καλώδιο στο κάθισμα (μια πρόταση είναι να το βάλετε στο χώρο ανάμεσα στο ύφασμα και στη ράβδο του προσκέφαλου).
- Συνδέστε το άλλο άκρο του καλωδίου ως εξής:
 - Κόκκινο καλώδιο > υποδοχή ανάφλεξης (μπατ.) +12 V
 - Μαύρο καλώδιο > γείωση (-)
- Ολοκληρώστε την εγκατάσταση του στηρίγματος προσκέφαλου και σύρετε την οθόνη στην πλάκα σύνδεσης.

Επιλογή 2 (ορατά καλώδια - γρήγορη εγκατάσταση):

- Συναρμολογήστε το στήριγμα στο προσκέφαλο και ολοκληρώστε την εγκατάσταση χωρίς τα καλώδια που συνδέονται στις υποδοχές στο πίσω μέρος της πλάκας σύνδεσης.
- Σύρετε την οθόνη στην πλάκα σύνδεσης.
- Πάρτε το καλώδιο τροφοδοσίας και συνδέστε το βύσμα DC στην οθόνη και στο βύσμα αναπτήρα σε μια υποδοχή 12 V στο αυτοκίνητο.

Σημείωση: Βεβαιωθείτε ότι το καλώδιο δεν κρέμεται ελεύθερα και δεν μπορεί να τραβηχτεί κατά λάθος από τη συσκευή ή την υποδοχή 12 V. Διαφορετικά μπορεί να προκληθεί βλάβη.

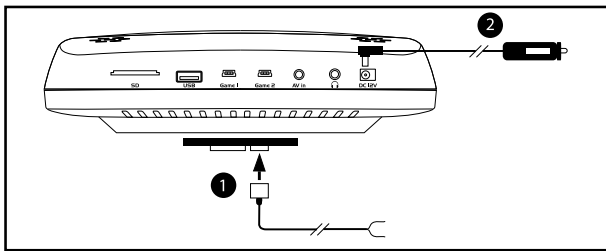

Έξοδος ήχου

Αν εγκαταστήσατε τη συσκευή σύμφωνα με μία από τις παραπάνω επιλογές, μπορείτε να ακούσετε τον ήχο του αναπαραγόμενου περιεχομένου με διάφορους τρόπους:

Ενσωματωμένα ηχεία

Ο ήχος ακούγεται κανονικά από τα ενσωματωμένα ηχεία. Η ένταση ρυθμίζεται από το τηλεχειριστήριο.

IR (μετάδοση μέσω υπερύθρων)

- Για τη συγκεκριμένη επιλογή απαιτείται η χρήση ακουστικών υπερύθρων • Ανοίξτε το μενού (αγγίξτε το κουμπί [MENU]), επιλέξτε το στοιχείο 5 και ρυθμίστε το στη θέση ON από τα κουμπιά [◀ / ▶]. Ενεργοποιήστε τα ακουστικά υπερύθρων και αφήστε τα να αναζητήσουν το σήμα (ανατρέξτε στις οδηγίες των ακουστικών για τον τρόπο λειτουργίας).

Σημείωση: όταν είναι ενεργοποιημένη αυτή η επιλογή, τα ενσωματωμένα ηχεία απενεργοποιούνται.

AUX-out

Περιλαμβάνονται 2 καλώδια για σύνδεση σε μια πρόσθετη οθόνη. Το ένα καλώδιο προορίζεται για σύνδεση μέσω της πλάκας σύνδεσης και το δεύτερο για σύνδεση μέσω της εξόδου AV 3,5 mm. Χρησιμοποιείτε κάθε φορά μόνο μία από αυτές τις επιλογές.

Για οδηγίες σχετικά με τον τρόπο σύνδεσης αυτών των καλωδίων στο MHD ανατρέξτε στο επόμενο κεφάλαιο. Στο άλλο άκρο αυτών των καλωδίων υπάρχουν 3 βύσματα RCA. Αν χρησιμοποιείτε τη συσκευή αποκλειστικά για την έξοδο ήχου, δεν χρειάζεται να συνδέσετε το κίτρινο RCA - αρκεί

να συνδέσετε το κόκκινο και το λευκό. Συνδέστε αυτά τα βύσματα στην υποδοχή AUX-in της εξωτερικής πηγής ήχου και βεβαιωθείτε ότι είναι ρυθμισμένη στη λειτουργία AUX.

Σημείωση: όταν είναι ενεργοποιημένη αυτή η επιλογή, τα ενσωματωμένα ηχεία δεν απενεργοποιούνται.

Σύνδεση πρόσθετης οθόνης

- Συναρμολογήστε το στήριγμα στις ράβδους του προσκέφαλου και συνδέστε τα 2 βύσματα στο πίσω μέρος της πλάκας σύνδεσης (2).
- Περάστε τα καλώδια στο κάθισμα (μια πρόταση είναι να τα βάλετε στο χώρο ανάμεσα στο ύφασμα και στη ράβδο του προσκέφαλου).
- Συνδέστε το άλλο άκρο του καλωδίου τροφοδοσίας ως εξής (4):
 - Κόκκινο καλώδιο > υποδοχή ανάφλεξης (μπατ.) +12 V
 - Μαύρο καλώδιο > γείωση (-)
- Συνδέστε το άλλο άκρο του καλωδίου AV (3) στην πρόσθετη οθόνη (5) σύμφωνα με τις παρακάτω οδηγίες:
 - Κίτρινο RCA > στην είσοδο βίντεο
 - Κόκκινο RCA > στην είσοδο ήχου του δεξιού καναλιού
 - Λευκό RCA > στην είσοδο ήχου του αριστερού καναλιού
- Ολοκληρώστε την εγκατάσταση του στηρίγματος προσκέφαλου και σύρετε την οθόνη (1) στην πλάκα σύνδεσης.

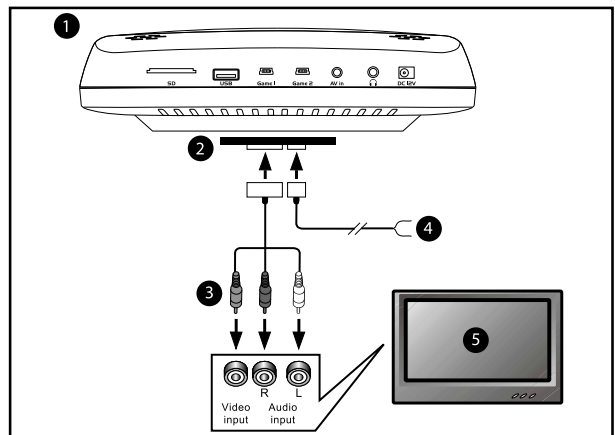

Αναπαραγωγή και παιχνίδια

Το MHD διαθέτει ενσωματωμένη συσκευή αναπαραγωγής DVD, μία θύρα USB και έναν αναγνώστη καρτών SD. Μπορείτε να αναπαράγετε το περιεχόμενο αυτών των μέσων στο MHD. Για τους συμβατούς δίσκους/τύπους αρχείων ανατρέξτε στη σελίδα προδιαγραφών.

Αναπαραγωγή DVD/CD

Τοποθετήστε το δίσκο στη σχισμή στο πάνω μέρος του MHD. Η αναπαραγωγή θα ξεκινήσει αυτόματα. Αν το DVD διαθέτει μενού, αυτό θα εμφανιστεί. Όταν στη συσκευή τοποθετούνται CD με αρχεία MP3 ή JPEG, εμφανίζονται τα περιεχόμενα/οι φάκελοι. Πλοηγηθείτε και επιλέξτε τα επιθυμητά περιεχόμενα από τα κουμπιά [◀ ▶ ↻] / [ENTER] στο τηλεχειριστήριο.

Σημείωση: οι δίσκοι πρέπει να τοποθετούνται με την εκτυπωμένη επιφάνεια προς το προσκέφαλο.

Αναπαραγωγή USB/SD

Όταν στη συσκευή τοποθετούνται δίσκοι USB/SD, το MHD ρυθμίζεται αυτόματα στη σωστή λειτουργία και εμφανίζονται τα περιεχόμενα. Πλοηγηθείτε και επιλέξτε τα επιθυμητά περιεχόμενα από τα κουμπιά [◀ ▶ ↻] / [ENTER] στο τηλεχειριστήριο.

Παιχνίδια

Το MHD παρέχεται με ένα συνοδευτικό χειριστήριο παιχνιδιών και ένα CD με 300 παιχνίδια. Συνδέστε το χειριστήριο παιχνιδιών στην υποδοχή "Game 1" στη βάση του MHD και τοποθετήστε το δίσκο στη σχισμή στο πάνω μέρος. Η αναπαραγωγή θα ξεκινήσει αυτόματα. Πλοηγηθείτε και επιλέξτε τα επιθυμητά περιεχόμενα από τα κουμπιά [← → ↵ ↲] / [SELECT] / [START] στο χειριστήριο παιχνιδιών.

Σύνδεση της συσκευής ως δεύτερη οθόνη

Μπορείτε να συνδέσετε το MHD ώστε να προβάλλει βίντεο από εξωτερικές συσκευές αναπαραγωγής, π.χ. από κάποια κύρια συσκευή αναπαραγωγής DVD ή από άλλη συσκευή αναπαραγωγής αυτοκινήτου (ώστε και στις δύο οθόνες να προβάλλεται το ίδιο περιεχόμενο).

- Εγκαταστήστε το MHD σύμφωνα με τις οδηγίες της ενότητας "Σύνδεση της συσκευής". Με τον τρόπο αυτόν ενεργοποιείται.
- Συνδέστε το καλώδιο AV (2) στην είσοδο AV στη βάση της οθόνης.
- Συνδέστε το άλλο άκρο του καλωδίου AV (2) στην εξωτερική συσκευή αναπαραγωγής (3) σύμφωνα με τις παρακάτω οδηγίες:
 - Κίτρινο RCA > στην έξοδο βίντεο
 - Κόκκινο RCA > στην έξοδο ήχου του δεξιού καναλιού
 - Λευκό RCA > στην έξοδο ήχου του αριστερού καναλιού
- Για να προβάλετε το εξωτερικό περιεχόμενο, ρυθμίστε το MHD στη λειτουργία AV από το κουμπί [AV] στην οθόνη ή το κουμπί [AV/TV/DVD] στο τηλεχειριστήριο.

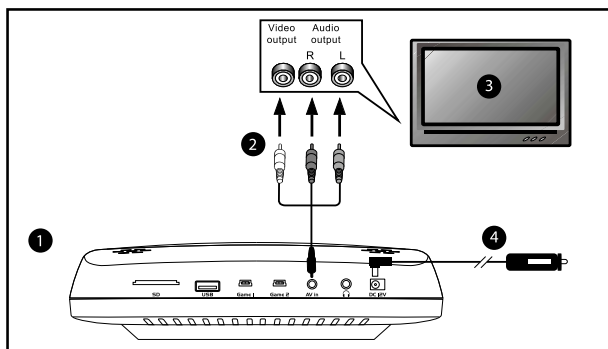

Τηλεχειριστήριο

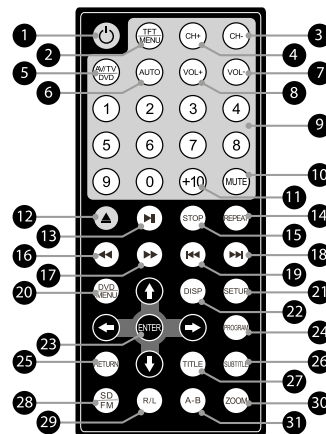

1. **Φ**
Ενεργοποίηση/απενεργοποίηση της συσκευής
2. **MENU** (ρυθμίσεις)
 - Φωτεινότητα (-10 ~ +10)
 - Αντίθεση (-16 ~ +16)
 - Κορεσμός (-9 ~ +9)
 - Απόχρωση (-9 ~ +9)
 - Υπέρυθρες (ON/OFF)
 - Ένταση (0 ~ 20)
 - Επαναφορά (επιστροφή στις εργοστασιακές ρυθμίσεις)
- 3/4. **CH- / CH+**
Κουμπιά επιλογής στοιχείων μενού.
5. **AV / TV / DVD**
Επιλογή πηγής: DVD/USB/SD/AV.
6. **AUTO**
Επιλογή PAL / NTSC.
- 7/8. **VOL+ / VOL-**
Αύξηση/μείωση της έντασης.
9. **0-9 numbers**
Επιλογή αριθμημένων στοιχείων μενού.
10. **MUTE**
Απενεργοποίηση εξόδου ήχου. Πιέστε ξανά για συνέχιση.
11. **10+**
Για να επιλέξετε ένα κομμάτι με αριθμό 10 ή μεγαλύτερο, πιέστε αρχικά το 10+. Για παράδειγμα, για να επιλέξετε το κομμάτι 12, πιέστε αρχικά το 10+ και στη συνέχεια το κομμάτι με τον αριθμό 2.
12. **EJECT** [▲]
Έξοδος του δίσκου.
13. **PLAY/PAUSE** [▶||]
Πιέστε για παύση της αναπαραγωγής και πιέστε ξανά για συνέχιση.
14. **REPEAT**
Πιέστε κατά τη διάρκεια της αναπαραγωγής για επιλογή της επιθυμητής λειτουργίας επανάληψης.
 - DVD: για την αναπαραγωγή ενός κεφαλαίου/τίτλου/όλων των περιεχομένων ενός δίσκου.
 - VCD/CD: για την αναπαραγωγή ενός κομματιού/όλων των περιεχομένων ενός δίσκου.
 - MP3/WMA: για την επιλογή της λειτουργίας Επανάληψη ενός/Επανάληψη φακέλου/ Επανάληψη όλων κατά την αναπαραγωγή ενός δίσκου.
15. **STOP**
 - Μία πίεση: για διακοπή και συνέχιση αργότερα (πιέστε [▶||] για συνέχιση).
 - Δύο πιέσεις: για διακοπή της αναπαραγωγής (χωρίς συνέχιση).
- 16/17. **◀ / ▶**
Για γρήγορη μετακίνηση πίσω/μπροστά, 5 ταχύτητες: x2 > x4 > x8 > x16 > x32 (πιέστε επανειλημμένα). Πιέστε [▶||] για επιστροφή στην κανονική λειτουργία αναπαραγωγής.
- 18/19. **◀◀ / ▶▶**
Μετάβαση στο προηγούμενο/επόμενο κεφάλαιο ή κομμάτι.
20. **DVD MENU**
Επιστροφή στο μενού τίτλων του DVD.
21. **SETUP**
Μενού και επισκόπηση: - Γενικά / - Ήχος / - Βίντεο / - Προτιμήσεις
22. **DISP**
Προβολή της διάρκειας αναπαραγωγής και των πληροφοριών κατάστασης.
23. **◀◀ ▶▶ / ENTER**
Πλοήγηση και επιλογή των στοιχείων μενού και των επισκοπήσεων αρχείων.
24. **PROGRAM**
Η λειτουργία προγράμματος σας επιτρέπει να αποθηκεύετε τα αγαπημένα σας κομμάτια ενός δίσκου. Πιέστε για άνοιγμα του μενού στην οθόνη. Τώρα μπορείτε να πατήσετε τα αριθμητικά κουμπιά ή τα βέλη για να επιλέξετε τίτλους, κεφάλαια ή κομμάτια. Πατήστε [▶||] για συνέχιση της κανονικής αναπαραγωγής.
25. **RETURN**
Επιστροφή στην επόμενη/προηγούμενη σελίδα.
26. **SUBTITLE**
Πιέστε επανειλημμένα κατά τη διάρκεια της αναπαραγωγής για αλλαγή της γλώσσας υποτίτλων.
27. **TITLE**
Επιστροφή στο μενού τίτλων του DVD.
28. **SD / FM**
Καμία λειτουργία.
29. **R/L**
Επιλογή του δεξιού/αριστερού καναλιού ήχου.
30. **ZOOM**
Με κάθε πίεση του κουμπιού ZOOM η οθόνη της τηλεόρασης αλλάζει με την ακόλουθη σειρά: 2x / 3x / 4x - 1/2 1/3 1/4.
31. **A-B**
Για την επανάληψη ενός τμήματος: πιέστε μία φορά [A-B] για να ορίσετε το σημείο έναρξης και πιέστε ξανά για να ρυθμίσετε το σημείο τερματισμού. Η συσκευή αναπαραγωγής θα επαναλάβει το τμήμα από το σημείο έναρξης μέχρι το σημείο τερματισμού.

Προφυλάξεις

Σημεία προσοχής για ασφαλή χρήση

Διαβάστε το εγχειρίδιο προσεκτικά πριν χρησιμοποιήσετε τη συσκευή και τα εξαρτήματά της. Περιέχει οδηγίες για την ασφαλή και την αποτελεσματική χρήση του προϊόντος. Η Caliber Europe BV δε φέρει ευθύνες από προβλήματα που μπορεί να προκύψουν από τη μη τήρηση των παρόντων οδηγιών.

Στην περίπτωση προβλήματος σβήστε αμέσως τη συσκευή.

Η μη απενεργοποίηση της συσκευής μπορεί να προκαλέσει τραυματισμό ή ζημιά στο προϊόν. Επιστρέψτε το σε εξουσιοδοτημένο ντίλερ της Caliber Europe BV για επισκευή.

Καθαρισμός προϊόντος.

Χρησιμοποιήστε απαλό και στεγνό πανί για τον περιοδικό καθαρισμό του προϊόντος. Για πιο έντονες κηλίδες, βρέξτε ελαφρά το πανί μόνο με νερό. Οποιοδήποτε άλλο υλικό μπορεί να διαλύσει τη μογιόλη ή να καταστρέψει το πλαστικό.

Θερμοκρασία.

Σιγουρευτείτε ότι η θερμοκρασία στο χώρο είναι μεταξύ +35 °C (+95 °F) και -10 °C (+14 °F) πριν βάλετε σε λειτουργία τη μονάδα.

Συντήρηση.

Εάν η συσκευή εμφανίσει πρόβλημα, μην επιχειρήσετε να την επισκευάσετε μόνοι σας. Επιστρέψτε την στο ντίλερ της Caliber Europe BV για επισκευή.

⚠ Τοποθέτηση.

Τοποθετήστε το προϊόν σε επίπεδη επιφάνεια. Αφήστε αρκετό χώρο γύρω από το προϊόν για τον εξαερισμό.

⚠ Ζέστη.

Μην τοποθετείτε τη συσκευή κοντά σε ζεστές επιφάνειες ή κάτω από το φως του ήλιου.

⚠ Αξεσουάρ.

Χρησιμοποιήστε μόνο τα συνοδευτικά αξεσουάρ.

Pripojenie jednotky

Ak chcete nainštalovať MHD na prehrávanie, k dispozícii sú 2 možnosti:

Možnosť 1 (skryté káble):

- Namontujte konzolu k kolíkom opierky na hlavu a pripojte najmenší konektor k zadnej strane konektorovej dosky.
- Kábel prevedte cez sedadlo (výborné miesto na sedadle je priestor medzi látkou a kolíkom opierky na hlavu).
- Druhú stranu kábla pripojte nasledovne:
 - Červený kábel > +12 V zapaľovanie (acc.)
 - Čierny kábel > uzemnenie (-)
- Dokončíte inštaláciu zvyšku držiaka na opierku na hlavu a zasuniete monitor do konektorovej dosky.

Možnosť 2 (viditeľné káble – rýchla inštalácia):

- Namontujte konzolu k opierke na hlavu a inštaláciu dokončíte bez použitia káblov, ktoré sa pripájajú ku konektorom na zadnej strane konektorovej dosky.
- Zasuňte monitor do konektorovej dosky.
- Vezmite dodaný napájací kábel a pripojte DC konektor k monitoru a zástrčku do zapaľovača na cigarety k 12 V konektoru vo vozidle.

Poznámka: Uistite sa, že kábel nevisí príliš voľne, aby sa náhodne nevytiahol z jednotky alebo 12 V konektora. Mohlo by to spôsobiť poškodenie.

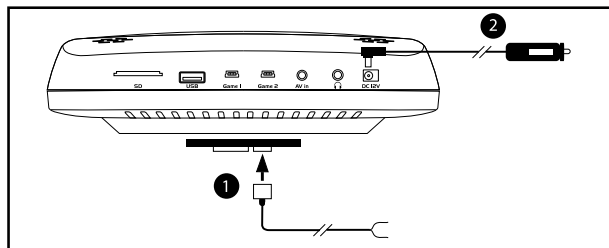

Výstup zvuku

Ak ste nainštalovali jednotku tak, ako je to popísané vo vyššie uvedených možnostiach, máte niekoľko možností na počúvanie zvuku prehrávaného obsahu:

Zabudované reproduktory

Zvuk sa zvyčajne počúva zo zabudovaných reproduktorov. Hlasitosť môžete ovládať pomocou diaľkového ovládača.

IR (infračervené vysielanie)

- Pre túto možnosť budete potrebovať IR slúchadlá •
- Vojdite do ponuky (dotknite sa tlačidla [MENU]), zvolíte možnosť 5 nastavte ju na ON (ZAP.) pomocou tlačidiel [◀ / ▶]. Zapnite svoje IR slúchadlá a nechajte ich vyhľadať signál (návod na prevádzku nájdete v pokynoch pre slúchadlá).

Poznámka: ak je možnosť aktívna, zabudované reproduktory budú deaktivované.

AUX výstup

Súčasťou dodávky sú aj 2 káble na pripojenie druhej obrazovky. Jeden na pripojenie cez konektorovú dosku a jeden na pripojenie cez 3,5 mm konektor AV výstupu. Vyžaduje sa len jedna z týchto možností.

Návod na pripojenie týchto káblov k MHD nájdete v nasledujúcej kapitole. Druhý koniec obidvoch týchto káblov má 3 RCA konektory. Ak ich používate len na výstup zvuku, nemusíte pripojiť žltý RCA, len červený a biely konektor. Tieto pripojte k AUX vstupu externého zdroja zvuku a uistite sa, že je v režime AUX.

Poznámka: ak je táto možnosť aktívna, zabudované reproduktory nebudú deaktivované.

Pripojenie druhej obrazovky

- Namontujte konzolu k kolíkom opierky na hlavu a pripojte 2 konektory k zadnej strane konektorovej dosky (2).
- Káble prevedte cez sedadlo (výborné miesto na sedadle je priestor medzi látkou a kolíkom opierky na hlavu).
- Druhú stranu napájacieho kábla pripojte nasledovne (4):
 - Červený kábel > +12 V zapaľovanie (acc.)
 - Čierny kábel > uzemnenie (-)
- Druhú stranu AV kábla (3) pripojte k ďalšej obrazovke (5) nasledovne:
 - Žltý RCA > k vstupu videa
 - Červený RCA > k pravému kanálu vstupu zvuku
 - Biely RCA > k ľavému kanálu vstupu zvuku
- Dokončíte inštaláciu zvyšku držiaka na opierku na hlavu a zasuniete monitor (1) do konektorovej dosky.

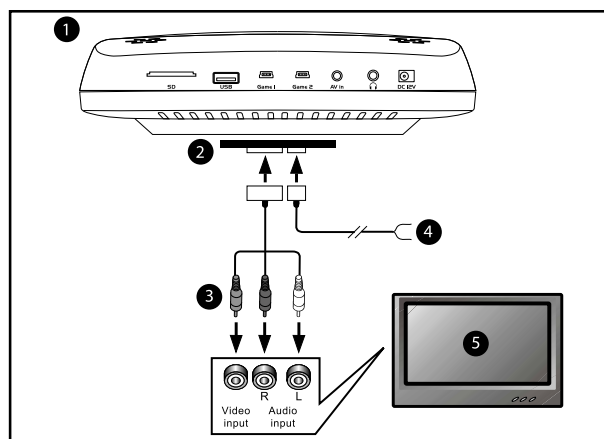

Prehrávanie a hry

MHD má zabudovaný DVD prehrávač, USB port a a čítačku SD kariet. Na MHD môžete prehrávať obsah týchto médií. Ak chcete vedieť, ktoré disky/súbory sú kompatibilné, pozrite sa na stranu s technickými údajmi.

DVD/CD prehrávanie

Vložte disk do slotu na hornej strane MHD. Týmto sa automaticky spustí prehrávanie. Ak DVD obsahuje ponuku, zobrazí sa. Ak CD obsahuje MP3 alebo JPEG súbory, zobrazí sa obsah/súbory. Smerovanie a výber uskutočnite pomocou tlačidiel [◀ ▶ ↕ ▲] / [ENTER] na diaľkovom ovládači.

Poznámka: disky vkladajte tak, aby strana s potlačou smerovala k opierke na hlavu.

USB/SD prehrávanie

Po vložení USB/SD sa MHD automaticky prepne do správneho režimu a zobrazí sa obsah. Smerovanie a výber uskutočnite pomocou tlačidiel [◀ ▶ ↕ ▲] / [ENTER] na diaľkovom ovládači.

Hry

MHD sa dodáva s jedným herným ovládačom a herným CD, ktoré obsahuje 300 hier. Herný ovládač pripojte ku konektoru, ktorý je označený ako „Game 1“ (Hra 1) na dolnej strane MHD a vložte disk do slotu na hornej strane. Týmto sa automaticky spustí prehrávanie. Smerujte a vyberajte pomocou tlačidiel [◀ ▶ ↕ ▲] / [SELECT] / [START] na hernom ovládači.

Pripojenie jednotky ako druhej obrazovky

MHD môžete pripojiť tak, aby zobrazoval video vstup z externého prehrávača, napr. DVD hlavná jednotka alebo iný prehrávač na opierke na hlavu (takže obidve obrazovky zobrazujú rovnaký obsah).

- Nainštalujte MHD tak, ako je to vysvetlené v časti „Pripojenie jednotky“. Aby bolo napájané.
- Pripojte AV kábel (2) ku konektoru AV vstupu na dolnej strane monitora.
- Druhú stranu AV kábla (2) pripojte k externému prehrávaču (3) nasledovne:
 - Žltý RCA > k video výstupu
 - Červený RCA > k pravému kanálu výstupu zvuku
 - Biely RCA > k ľavému kanálu výstupu zvuku
- Ak chcete zobraziť externý obsah, nastavte MHD na režim AV pomocou tlačidla [AV] na monitore alebo tlačidla [AV/TV/DVD] na diaľkovom ovládači.

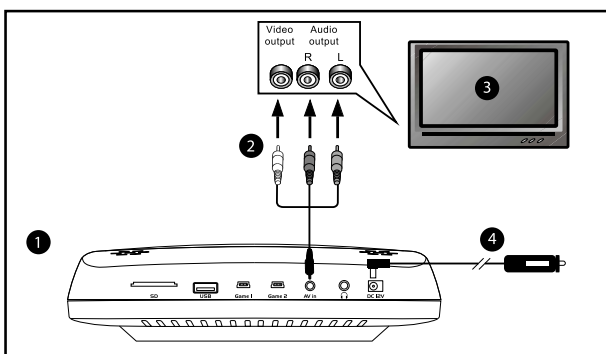

Diaľkový ovládač

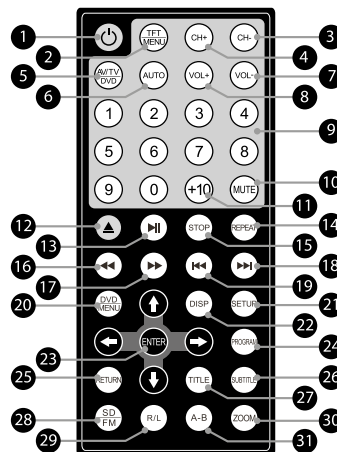

- | | |
|---|--|
| 1. ⏻
Zapnutie/Vypnutie jednotky | x16 > x32 (stláčajte opakovane).
Stlačte [▶▶] , ak sa chcete vrátiť k zvyčajnému prehrávaniu. |
| 2. MENU (nastavenia)
- Jas (-10 – +10)
- Kontrast (-16 – +16)
- Sýtosť (-9 – +9)
- Farba (-9 – +9)
- IR (infráčervené – ZAP./VYP.)
- Hlasitosť (0 – 20)
- Resetovanie (späť na východiskové nastavenia) | 18/19. ⏮ / ⏭
Prejdete na prechádzajúcu/ďalšiu kapitolu alebo stopu. |
| 3/4. CH- / CH+
Výberové tlačidlá v ponuke. | 20. DVD MENU
Návrat k ponuke DVD titulu. |
| 5. AV / TV / DVD
Výber zdroja: DVD/USB/SD/AV. | 21. SETUP
Ponuky a prehľad:
- Všeobecné
- Zvuk
- Video
- Preferencie |
| 6. AUTO
Výber PAL/NTSC. | 22. DISP
Zobrazenie informácií o čase prehrávania a stave. |
| 7/8. VOL+ / VOL-
Zvýšenie/zníženie hlasitosti. | 23. ⏪ / ⏩ / ENTER
Smerovanie a výber v prehľade ponuky a súboru. |
| 9. 0-9 numbers
Výber očíslovaných položiek v ponuke. | 24. PROGRAM
Táto funkcia programovania vám umožňuje uložiť vaše najobľúbenejšie skladby z disku. Stlačte a otvorte ponuku na obrazovke, teraz môžete použiť číselné alebo smerové tlačidlá na výber titulov, kapitol alebo skladieb. Ak sa chcete vrátiť k normálnemu prehrávaniu, vyberte možnosť [▶▶] . |
| 10. MUTE
Deaktivovanie zvukového výstupu, opätovným stlačením zvuk obnovíte. | 25. RETURN
Návrat k domnej/predchádzajúcej strane. |
| 11. 10+
Ak chcete vybrať skladbu 10 alebo s vyšším číslom, najskôr stlačte 10+. Napríklad; ak chcete vybrať skladbu 12, najskôr stlačte 10+ a potom stlačte tlačidlo 2. | 26. SUBTITLE
Počas prehrávania opakovane stláčajte, ak si želáte zmeniť jazyk titulkov. |
| 12. EJECT [▲]
Vysunutie disku. | 27. TITLE
Návrat k ponuke DVD titulu. |
| 13. PLAY/PAUSE [▶▶]
Stlačením pozastavíte prehrávanie, opätovným stlačením ho obnovíte. | 28. SD / FM
Žiadna funkcia. |
| 14. REPEAT
Stlačte počas prehrávania, ak chcete zvoliť požadovaný režim opakovania.
- DVD: môžete prehrávať kapitolu/ titul/všetko na disku.
- VCD/CD: môžete prehrávať skladbu/všetko na disku.
- MP3/WMA: môžete vybrať režim Opakovať raz/Opakovať adresár/Prehrať všetko na disku. | 29. R/L
Výber praveho/ľavého zvukového kanálu. |
| 15. STOP
- Stlačte raz: ak chcete zastaviť a obnoviť neskôr (stlačením [▶▶] ho obnovíte).
- Stlačte dvakrát: zastavíte prehrávanie (bez funkcie obnovenia). | 30. ZOOM
Po každom stlačení tlačidla ZOOM sa televízna obrazovka mení v nasledovnom poradí: 2x/3x/4x – 1/2 1/3 1/4. |
| 16/17. ⏮ / ⏭
Rýchle pretáčanie/dopredu, 5 úrovní rýchlosti: x2 > x4 > x8 > | 31. A-B
Pre opakovanie segmentu: stlačte jedenkrát [A-B] a nastavte začiatkový bod, opakovaným stlačením nastavte koncový bod a prehrávač bude opakovať segment od začiatkového po koncový bod. |

Bezpečnostné opatrenia

Body, ktoré je potrebné dodržiavať pre bezpečnú prevádzku.

Pred použitím tohto výrobku a jeho komponentov si pozorne prečítajte túto príručku. Obsahuje pokyny, ako používať tento výrobok bezpečným a efektívnym spôsobom. Spoločnosť Caliber Europe BV nepreberá zodpovednosť za problémy, ktoré vyplývajú z nedodržiavania pokynov v tejto príručke.

V prípade problému okamžite vypnite zariadenie.

Nedodržanie tohto pokynu môže spôsobiť poranenie osôb alebo poškodenie výrobku. Vráťte ho svojej autorizovanej predajcovi spoločnosti Caliber Europe BV na opravu.

Čistenie výrobku.

Na pravidelné čistenie výrobku používajte mäkkú, vlhkú látku. Pri silnejších škvrách navlhčite látku len vodou. Čokoľvek iné by mohlo rozpustiť farbu alebo poškodiť plast.

Teplota.

Skôr, ako zapnete jednotku sa uistite, že teplota vo vnútri miestnosti je medzi +35 °C a -10 °C.

Údržba.

Ak máte problémy, nepokúšajte sa opraviť jednotku sami. Vráťte ju svojej predajcovi spoločnosti Caliber Europe BV na servis.



Umiestnenie.

Výrobok umiestnite na rovinný povrch. V okolí výrobku nechajte dostatočne veľký voľný priestor kvôli dostatočnej ventilácii.



Ohrev.

Zariadenie neumiestňujte v blízkosti výhrevného povrchu alebo na priamom slnečnom žiarení.



Príslušenstvo.

Používajte len dodané príslušenstvo.

Aansluiting van het apparaat

Als je de MHD wilt aansluiten om gewoon af te spelen, zijn er 2 opties:

Optie 1 (verborgen draden):

- Monteer de beugel aan de hoofdsteunpennen en sluit de kleinste connector aan op de achterzijde van de connectieplaat.
- Leid de draad door de stoel (een goede plaats om de draad in de stoel te krijgen is de ruimte tussen de bekleding en de hoofdsteunpen).
- Sluit de andere kant van de draad als volgt aan:
 - Rode draad > +12V contact (acc)
 - Zwarte draad > massa (-)
- Installeer de rest van de hoofdsteunhouder en schuif de monitor op de connectieplaat.

Optie 2 (zichtbare draden - snelle installatie):

- Monteer de beugel aan de hoofdsteun en werk de installatie af zonder de draden voor de achterzijde van de de connectieplaat te gebruiken.
- Schuif de monitor op de connectieplaat.
- Sluit de meegeleverde voedingskabel aan op de DC-connector in de monitor en steek de sigarettenaansteekplug in een 12V-aansluiting in de auto.

Opmerking: Zorg ervoor dat de draad niet te los hangt, zodat deze per ongeluk uit het apparaat of de 12V-connector getrokken kan worden. Dit kan schade veroorzaken.

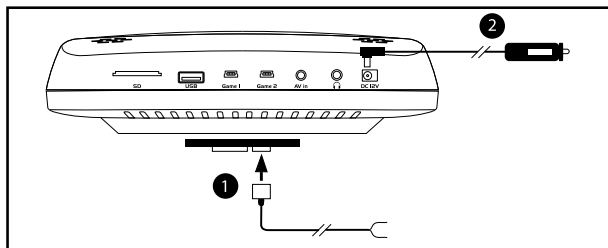

Geluidsuitgang

Als u het apparaat geïnstalleerd heeft zoals beschreven in de opties zijn er verschillende manieren om het geluid van de gespeelde content te beluisteren:

Ingebouwde luidsprekers

Normaal gesproken zal de audio uit de ingebouwde luidsprekers te horen zijn. Het volume kan worden bediend met de afstandsbediening.

IR (infrarood transmissie)

- Je hebt een IR hoofdtelefoon nodig voor deze optie •
- Open het menu (toest [MENU] knop) en kies voor optie 5, zet deze op ON d.m.v. de [◀ / ▶] knoppen. Zet de IR hoofdtelefoon aan en laat deze zoeken naar het signaal (voor de bediening ervan, zie de handleiding van de hoofdtelefoon).

Opmerking: als deze optie actief is, zullen de ingebouwde luidsprekers worden uitgeschakeld.

AUX-uitgang

Inbegrepen zijn 2 kabels voor het aansluiten van een extra scherm. Eén voor een verbinding via de connectieplaat en één voor verbinding via de 3.5mm jack AV-out. Slechts één van deze opties is vereist.

Hoe deze kabels op de MHD moeten worden aangesloten, zie het volgende hoofdstuk. Het andere uiteinde van beide kabels heeft 3 RCA connectors. Bij gebruik voor alleen audio is de gele RCA niet nodig, alleen de rode en witte dienen aangesloten te worden. Sluit deze aan op de AUX-in van de externe geluidsbron en zorg ervoor dat deze in de AUX-modus staat.

Opmerking: als deze optie actief is, zullen de ingebouwde luidsprekers **niet** worden uitgeschakeld.

Een tweede scherm aansluiten

- Monteer de beugel aan de hoofdsteunpennen en sluit beide connectoren aan op de achterzijde van de connectieplaat (2).
- Leid de draden door de stoel (een goede plaats om de draden in de stoel te krijgen is de ruimte tussen de bekleding en de hoofdsteunpen).
- Sluit de andere kant van de voedingskabel als volgt aan:
 - Rode draad > +12V contact (acc)
 - Zwarte draad > massa (-)
- Sluit de andere kant van de AV-kabel (3) als volgt aan op het extra scherm (5):
 - Gele RCA > op video-ingang
 - Rode RCA > naar rechter audio-in kanaal
 - Witte RCA > naar linker audio-in kanaal
- Installeer de rest van de hoofdsteunhouder en schuif de monitor op de connectieplaat.

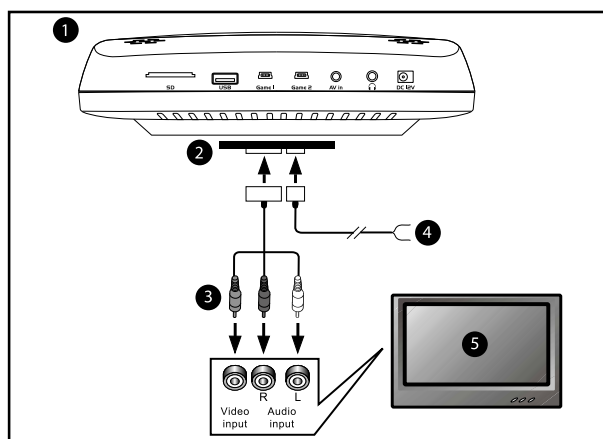

Afspelen en games

De MHD heeft een ingebouwde dvd-speler, USB-poort en een SD-kaartlezer. Inhoud van deze media kunnen worden afgespeeld op de MHD. Om te zien welke schijven/bestanden compatibel zijn, zie de pagina met specificaties.

DVD/CD-weergave

Plaats de schijf in de sleuf aan de bovenzijde van de MHD. Deze zal automatisch beginnen te spelen. Als de DVD een menu heeft, zal dit worden getoond. Bij CD's met MP3- of JPEG-bestanden zal de content/mappen worden getoond. Navigeer en selecteren met behulp van de [◀ ▶ ↵] / [ENTER] toetsen op de afstandsbediening.

Opmerking: schijven invoeren met de bedrukking richting de hoofdsteun.

USB/SD-weergave

Wanneer een USB/SD wordt geplaatst, zal de MHD automatisch in de juiste modus gaan en de inhoud zal worden getoond. Navigeer en selecteren met de knoppen [◀ ▶ ↵] / [ENTER] op de afstandsbediening.

Games

De MHD wordt geleverd met een game controller en een spel-cd met 300 games. Sluit de controller aan op de connector genaamd "Game 1" aan de onderzijde van de MHD en plaats de cd. Deze zal automatisch beginnen te spelen. Navigeer en selecteer met de [◀ ▶ ↵] / [SELECT] / [START] knoppen op game controller.

Aansluiten als een tweede scherm

De MHD is aan te sluiten, zodat deze ook input van een externe speler, bv een DVD autoradio of andere hoofdsteun speler kan tonen (dus beide schermen tonen dezelfde inhoud).

- Installeer de MHD zoals beschreven in "Aansluiting van het apparaat". Dus zo dat deze voeding (stroom) heeft.
- Sluit de AV-kabel (2) aan op de AV-in aansluiting aan de onderzijde van de monitor.
- Sluit de andere kant van de AV-kabel (2) als volgt aan op de externe speler (3):
 - Gele RCA > op video-uitgang
 - Rode RCA > naar rechter audio-uit kanaal
 - Witte RCA > naar linker audio-uit kanaal
- Om de externe inhoud weer te geven, zet de MHD in AV modus met behulp van de [AV] knop op de monitor of de [AV/TV/DVD] knop op de afstandsbediening.

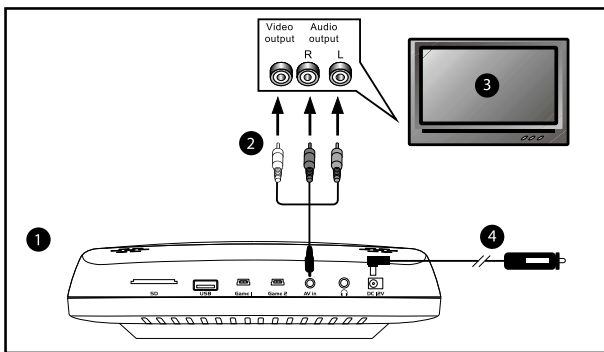

Afstandsbediening

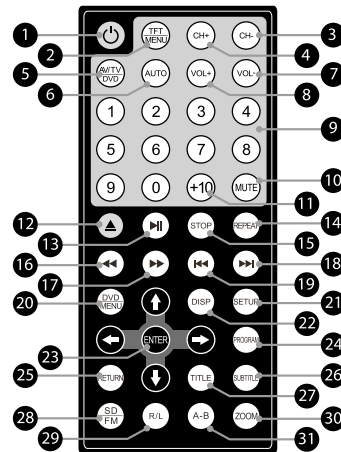

- | | |
|---|--|
| 1. ϕ
Het apparaat IN/UIT schakelen. | Druk [] om normaal afspelen te hervatten. |
| 2. MENU (instellingen)
- Helderheid (-10 ~ +10)
- Contrast (-16 ~ +16)
- Verzadiging (-9 ~ +9)
- HUE (-9 ~ +9)
- IR (infrarood - ON / OFF)
- FM (OFF/87,7/87,9/88,1/88,3/88,5/88,7/88,9/89,1/89,3/89,5)
- Volume (0 ~ 20)
- Reset
(terug naar fabrieksinstellingen) | 18/19. REPEAT
Ga naar het vorige/volgende hoofdstuk of track.
20. DVD MENU
Keer terug naar DVD titelmenu. |
| 3/4. CH- / CH+
Selectie toetsen voor in het menu.
AV / TV / DVD
Bron selecteren: DVD/USB/SD/AV. | 21. SETUP
Menu's en overzicht:
- Algemeen
- Audio
- Video
- Instellingen |
| 5. AUTO
PAL / NTSC selectie. | 22. DISP
Om de speeltijd en de status informatie weer te geven. |
| 7/8. VOL+ / VOL-
Volume verhogen/verlagen. | 23. ENTER
Om binnen een menu of map te navigeren en te selecteren. |
| 9. 0-9 numbers
Selecteert genummerde items in een menu | 24. PROGRAM
Om alleen favoriete tracks op de schijf af te spelen. Druk om het menu te openen en gebruik de nummer of de pijltoetsen om de titels, hoofdstukken of tracks te selecteren. Druk [] om normaal afspelen te hervatten. |
| 10. MUTE
Uitschakelen audio-uitgang, druk nogmaals om te hervatten. | 25. RETURN
Terug naar bovenliggende/vorige pagina. |
| 11. 10+
Om track 10 of hoger te selecteren, drukt u eerst op 10+.
Bijv.; om track 12 te selecteren, druk eerst op 10+ en vervolgens op de nummer 2-toets. | 26. SUBTITLE
Druk tijdens het afspelen herhaaldelijk om de gewenste ondertitelingstaal te krijgen. |
| 12. EJECT []
Uitwerpen van schijf | 27. TITLE
Keer terug naar DVD titelmenu. |
| 13. PLAY/PAUSE []
Druk om het afspelen te pauzeren, druk opnieuw om te hervatten. | 28. SD / FM
Geen functie |
| 14. REPEAT
Druk tijdens het afspelen om een herhaalfunctie te selecteren.
- DVD: herhaalkeuzes;
hoofdstuk/titel/alles op een disc.
- VCD/CD: herhaalkeuzes;
track/alles op een disc.
- MP3/WMA: herhaalkeuzes;
enkele track/map/alles op een disc. | 29. R/L
Selectie rechter/linker kanaal. |
| 15. STOP
- Druk 1x: om te stoppen en later te hervatten (druk [] om te hervatten).
- Druk 2x: stopt het afspelen (geen hetvat mogelijkheid). | 30. ZOOM
Met elke druk op de ZOOM-toets verandert het scherm met volgende instel.: 2x / 3x / 4x - 1/2 1/3 1/4. |
| 16/17. REVERSE / FAST FORWARD
Om snel achteruit/vooruit, 5 keuzes: x2> x4> x8> x16> x32 (herhaaldelijk indrukken). | 31. A-B
Om een segment te herhalen: druk 1x op [A-B] om het beginpunt in te stellen, druk nogmaals om een eindpunt in te stellen. De speler zal nu dit gekozen segment van het begin tot eindpunt herhalen. |

WAARSCHUWINGEN

Aandachtspunten voor veilig gebruik

Lees deze handleiding zorgvuldig voordat u dit systeem gebruikt. Ze bevatten instructies over hoe u dit product op een veilige en efficiënte manier kunt gebruiken. Caliber Europe BV Europe B.V. is niet verantwoordelijk voor problemen die ontstaan als gevolg van het niet opvolgen van de instructies in deze handleiding.

Zet onmiddellijk het gebruik stop wanneer zich een probleem voordoet.

Doet u dit niet, dan kan dit leiden tot letsel of schade aan het product. Breng het toestel ter reparatie terug naar uw bevoegde Caliber Europe BV dealer.

Schoonmaken van het product.

Gebruik een zachte, droge doek voor het regelmatig schoonmaken van het product. Voor hardnekkigere vlekken kunt u de doek enkel met water bevochtigen. Andere producten kunnen de verf oplossen of de kunststof beschadigen.

Temperatuur.

Zorg ervoor dat de temperatuur in het voertuig tussen 0°C en +45°C ligt voor u het toestel inschakelt.

Onderhoud.

Wanneer u problemen ervaart, probeer het toestel dan niet zelf te herstellen. Breng het toestel ter reparatie terug naar uw bevoegde Caliber Europe BV dealer.

Plaatsing.

Plaats het product op een platte ondergrond. Zorg voor genoeg ruimte om het product voor voldoende ventilatie.

Warmte.

Plaats het product niet in de buurt van een hitte bron of in direct zonlicht.

Accessoires.

Gebruik alleen bijgeleverde accessoires.



MHD 107 Declaration of conformity

GB

Caliber hereby declares that the item MHD107 is in compliance with the essential requirements and other relevant provisions of Directive 2014/30/EU (EMC), 2014/35/EU (LVD) and 2011/65/EU (RoHS).

FR

Par la présente Caliber déclare que l'appareil MHD107 est conforme aux exigences essentielles et aux autres dispositions pertinentes de la directive 2014/30/EU (EMC), 2014/35/EU (LVD) et 2011/65/EU (RoHS).

DE

Hiermit erklärt Caliber, dass sich das Gerät MHD107 in Übereinstimmung mit den grundlegenden Anforderung und übrigen einschlägigen Bestimmungen der Richtlinie 2014/30/EU (EMC), 2014/35/EU (LVD) und 2011/65/EU (RoHS).

IT

Con la presente Caliber dichiara che questo MHD107 è conforme ai requisiti essenziali ed alle altre disposizioni pertinenti stabilite dalla direttiva 2014/30/EU (EMC), 2014/35/EU (LVD) e 2011/65/EU (RoHS).

ES

Por medio de la presente Caliber declara que el MHD107 cumple con los requisitos esenciales y otra disposiciones aplicables o exigibles de la Directiva 2014/30/EU (EMC), 2014/35/EU (LVD) y 2011/65/EU (RoHS).

PT

Caliber declara que este MHD107 está conforme com os requisitos essenciais e outras disposições da Directiva 2014/30/EU (EMC), 2014/35/EU (LVD) e 2011/65/EU (RoHS).

S

Härmed intygar Caliber att denna MHD107 Pro står i överensstämmelse med de väsentliga egenskapskrav och övriga relevanta bestämmelser som framgår av direktiv 2014/30/EU (EMC), 2014/35/EU (LVD) och 2011/65/EU (RoHS).

PL

Niniejszym Caliber oświadcza, że MHD107 jest zgodne z zasadniczymi wymaganiami oraz innymi stosownymi postanowieniami Dyrektywy 2014/30/EU (EMC), 2014/35/EU (LVD) i 2011/65/EU (RoHS).

DK

Undertegnede Caliber erklærer hermed, at følgende udstyr MHD107 overholder de væsentlige krav og øvrige relevante krav i direktiv 2014/30/EU (EMC), 2014/35/EU (LVD) og 2011/65/EU (RoHS).

EE

Käesolevaga kinnitab Caliber seadme MHD107 vastavust direktiivi 2014/30/EU (EMC), 2014/35/EU (LVD) ja 2011/65/EU (RoHS). pöhinõuetele ja nimetatud direktiivist tulenevatele teistele asjakohastele sätetele.

LT

Šiuo Caliber deklaruoja, kad šis MHD107 atitinka esminius reikalavimus ir kitas 2014/30/EU (EMC), 2014/35/EU (LVD) ir 2011/65/EU (RoHS) Direktyvos nuostatas.

FI

Caliber vakuuttaa täten että MHD107 tyyppinen laite on direktiivin 2014/30/EU (EMC), 2014/35/EU (LVD) ja 2011/65/EU (RoHS) oleellisten vaatimusten ja sitä koskevien direktiivin muiden ehtojen mukainen.

IS

Hér með lýsi Caliber yfir því að MHD107 erí samræmi við grunnkröfur og aðrar kröfur, sem gerðar eru í tilskipun 2014/30/EU (EMC), 2014/35/EU (LVD) ja 2011/65/EU (RoHS).

NO

Caliber erklærer herved at utstyret MHD107 er i samsvar med de grunn-leggende krav og øvrige relevante krav i direktiv 2014/30/EU (EMC), 2014/35/EU (LVD) og 2011/65/EU (RoHS).

NL

Hierbij verklaart Caliber dat het toestel MHD107 in overeenstemming is met de essentiële eisen en de andere relevante bepalingen van richtlijn 2014/30/EU (EMC), 2014/35/EU (LVD) en 2011/65/EU (RoHS).



Declaration form can be found at:

www.caliber.nl/media/forms/DeclarationMHD107.pdf

WWW.CALIBER.NL

CALIBER EUROPE BV • Kortakker 10 • 4264 AE Veen • Pays-Bas • Tél: 01 70 70 96 80