

**CALIBER**



**HDVD 001**  
Manual

NL · FR · DE · GB · ES · SE



Input:	AC: 100-240V 50/60Hz
Power consumption:	< 8W
Standby consumption:	< 0,5W
Operating temperature:	0~+45 °C
Operating humidity:	5~90%
Video output:	1.0 Vp-p (75Ω)
Audio output:	2 Vrms (1KHz, 0dB)
Frequency response:	20Hz to 20kHz
Signal system;	PAL/NTSC
Dynamic range:	> 85dB (DVD/CD)
Signal-to-noise ratio:	> 80dB (analog out only)
Laser:	Semiconductor laser, Wave length: 650nm
Compatible discs/files (Disc):	DVD/SVCD/VCD/DVD+R/DVD-R/DVD+RW/DVD-RW/ CD/CD-R/CD-RW/AVI/JPEG/MP3/MP4/MPEG4
Compatible files (USB):	MP3/MP4/MPEG4 music files
Built-in connections:	- HDMI 1.3 Output 480i/480P/576i/576P/720P/1080i/1080P - Scart - 2-channel audio RCA and composite video output - USB port <ul style="list-style-type: none"><li>• supports 1.1 and 2.0</li><li>• max. 32GB</li><li>• Output power: 5V/200mA</li></ul>
Dimensions:	225(W) x 43(D) x 215(H) mm

We are continuously improving/updating our products and product information.  
It's therefore possible that there is a slight difference between the description in this manual to the operation of the product.  
If something is different or not clear; always check our website for the most current version.

**Front view**

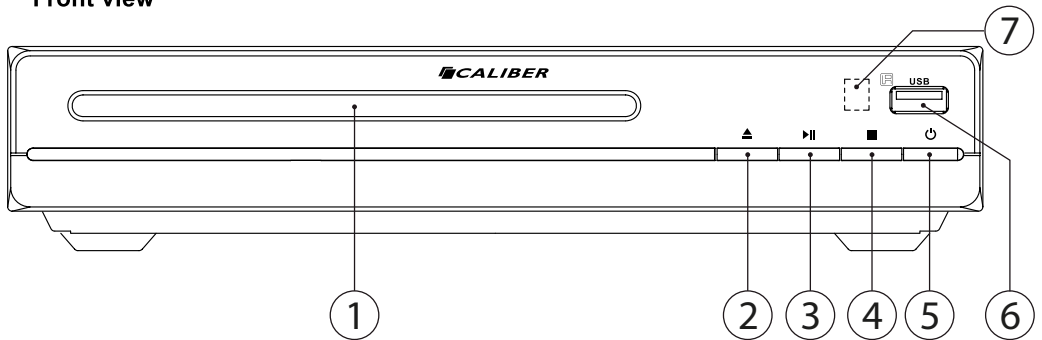

**Rear view**

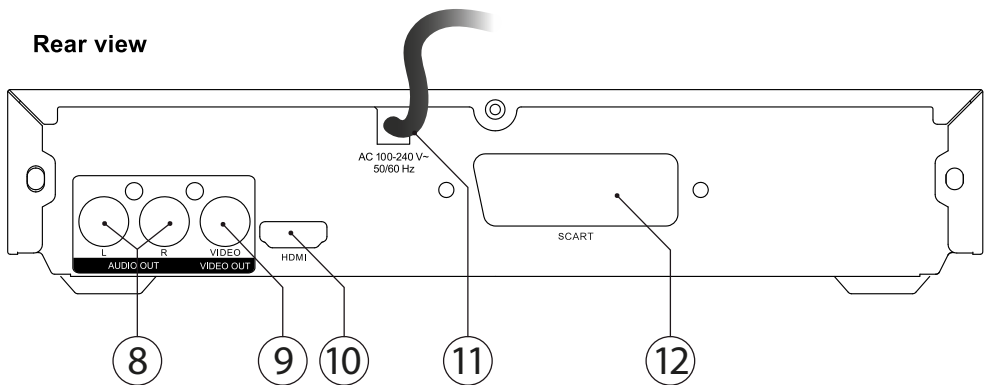

1. **DVD/CD tray**  
- slide in/out DVD/CD tray
2. ▲ (eject button)  
- to open/close DVD/CD tray
3. ►|| (play/pause button)  
- to play/pause playback
4. ■ (stop button)  
- to stop playback
5. ⏻ (power button)  
- turn the player ON/Standby
6. **USB**  
- USB input standard size (max. 32GB)  
- Output power: 5V/200mA  
(to be used with e.g. USB powered hard drive)
7. **IR sensor**  
- to receive remote control signals
8. **Audio output connector**  
- 2-channel RCA audio output  
(L:white / R: red)
9. **Video output connector**  
- Composite video output (yellow)
10. **HDMI output connector**  
- HDMI 1.3 digital signal output
11. **AC input**  
- 90 cm power cord with EU plug  
(input: 100~240V 50/60Hz)
12. **Scart output connector**  
- Scart analog signal output

# HANDLEIDING

## Waarschuwingen

### Aandachtspunten voor veilig gebruik

Lees deze handleiding zorgvuldig voordat u dit systeem gebruikt. Ze bevatten instructies over hoe u dit product op een veilige en efficiënte manier kunt gebruiken. Caliber Europe BV is niet verantwoordelijk voor problemen die ontstaan als gevolg van het niet opvolgen van de instructies in deze handleiding.

### Zet onmiddellijk het gebruik stop

wanneer zich een probleem voordoet. Doet u dit niet, dan kan dit leiden tot letsel of schade aan het product. Breng het toestel ter reparatie terug naar uw bevoegde Caliber Europe BV dealer.

### Schoonmaken van het product.

Gebruik een zachte, droge doek voor het regelmatig schoonmaken van het product. Voor hardnekkigere vlekken kunt u de doek enkel met water bevochtigen. Andere producten kunnen de verf oplossen of de kunststof beschadigen.

### Temperatuur.

Zorg ervoor dat de omgevingstemperatuur tussen 0°C en +45°C ligt voor u het apparaat inschakelt.



### Onderhoud.

Wanneer u problemen ervaart, probeer het toestel dan niet zelf te herstellen. Breng het toestel ter reparatie terug naar uw bevoegde Caliber Europe BV dealer.



### Plaatsing.

Plaats het product op een platte ondergrond. Zorg voor genoeg ruimte om het product voor voldoende ventilatie.



### Warmte.

Plaats het product niet in de buurt van een hitte bron of in direct zonlicht.



### Voltage.

Controleer de netspanning die vermeld staat op het adapter/product rating label overeenkomstig met de plaatselijke elektriciteitsvoorziening. Komt de netspanning niet overeen, breng dan het product terug naar de winkel waar je hem kocht.



### Stekker.

Haal de stekker uit het stopcontact, wanneer het product niet wordt gebruikt voor een langere tijd en bij oververhitting.



### Accessoires.

Gebruik alleen bijgeleverde accessoires.

## Afstandsbediening

1. **⊕ knop**  
De speler AAN/Standby zetten
2. **0-9 numbers**  
Selecteert genummerde items in een menu.
3. **10+**  
Om track 10 of hoger te kiezen, druk eerst op 10+ om te selecteren. Bijv.: om track 12 te selecteren, drukt u eerst op 10+ en vervolgens op nummer 2
4. **SETUP**  
Open/sluit het instellingenmenu.
5. **ENTER**  
Bevestigd of opent menukeuze.
6. **MENU**  
Opent het menu van een DVD of schakelt PCB AAN/UIT op een VCD.
7. **SEARCH**  
Ga naar tijdstip, titel of hoofdstuk in DVD modus.
8. **⏪**  
Druk herhaaldelijk om snel achterwaarts af te spelen in verschillende snelheden. De beschikbare snelheden zijn: 2x, 4x, 8x, 16x en 32x. Druk **⏪** om naar normale snelheid terug te keren.
9. **STOP [■]**  
- 1x: om te stoppen en om later te hervatten (druk [ENTER] voor hervatten).  
- 2x: om te stoppen (later hervatten niet meer mogelijk)
10. **⏩**  
Druk herhaaldelijk om snel vooruit af te spelen in verschillende snelheden. De beschikbare snelheden zijn: 2x, 4x, 8x, 16x en 32x. Druk **⏩** om naar normale snelheid terug te keren.
12. **RETURN**  
Druk eenmaal om naar het hoofdmenu te gaan en druk nogmaals om het normale afspelen te hervatten
11. **TITLE**  
Druk om terug te keren naar het titelmenu van de DVD.
13. **ANGLE**  
Druk op om te wisselen tussen de kijkhoek opties, werkt alleen bij discs geodeeerd met meerdere camerahoeken.
14. **ZOOM**  
De video/afbeelding laden of verkleinen (voor dvd en vcd)  
- Druk herhaaldelijk op [ZOOM] tijdens het afspelen van foto's of het beeld zal inzoomen op de volgende reeksen: 2x / 3x 4x / 1/2x / 1/3x / normale grootte  
- Druk op [ZOOM] bij een getoonde foto (VCD) en vergroot/verklein met de **⏪/⏩** knoppen. Gebruik de **⏪** / **⏩** -knoppen om door de ingezoomde afbeelding te schuiven.
15. **▲ KNOP**  
Om de DVD/CD-lade te openen/sluiten
16. **SUBTITLE**  
Druk tijdens het afspelen herhaaldelijk om een andere ondertitel talen te zien.
17. **LANGUAGE**  
Druk op om de OSD-taal te wijzigen
18. **OSD**  
Om de speeltijd en statusinformatie weer te geven
19. **CLEAR**  
Wis de invoer in de status SEARCH of PROGRAM

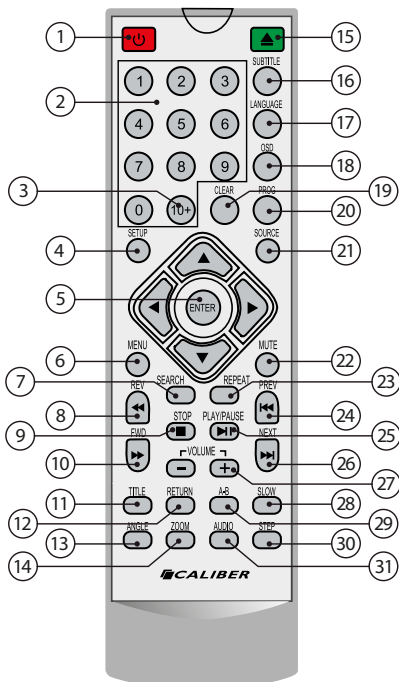

20. **PROGRAM (DVD VCD CD)**  
Met de functie 'program' kunt u uw favoriete tracks op een disc opslaan. Druk op de toets om het menu op het scherm te openen. Gebruik de nummer of de pijltoetsen om zo titels, hoofdstukken of tracks te selecteren. Selecteer de [PLAY] optie om de uw selectie weer te geven. Druk op [PROGRAM] en selecteer [CLEAR] om de lijst te wissen.  
JPEG: Gebruik de [PROGRAM] toets om een dia-showmodus te selecteren door herhaaldelijk te drukken, er zijn 16 soorten diavoorstellingen.
21. **SOURCE** (lees DVD of USB).
22. **MUTE**  
Druk om het geluid tijdelijk IN/UIT te schakelen

**23. REPEAT**

- Druk tijdens het afspelen om de gewenste herhaalfunctie te selecteren.
  - DVD: u kunt een hoofdstuk/titel/alles herhalen
  - VCD/CD: u kunt een track/alles herhalen
  - MP3/WMA: u kunt een nummer/map/alles herhalen

**24. ⏪**

Ga naar vorige hoofdstuk/track.

**25. PLAY/PAUSE (▶|II)**

Druk om de weergave te pauzeren, druk nogmaals om te hervatten.

**26. ⏩**

Ga naar volgende hoofdstuk/track.

**27. VOL +/-**

Volume aanpassen

**28. SLOW**

Druk de SLOW-toets om langzaam afspelen en stap-voor-stap de verschillende snelheden te kiezen. De snelheden zijn 1/2, 1/4, 1/8, 1/16, en normaal.

**29. A-B**

Stel A-naar-B punt in om alleen dit geselecteerde deel te bekijken

**30. STEP**

Druk om weergave te pauzeren, vanaf dit punt kunt u stap-voor-stap door de beelden gaan dmv de [STEP] toets.

**31. AUDIO**

- DVD: Druk herhaaldelijk tijdens de weergave om de verschillende audio vormen of beschikbare talen te horen.
- VCD: Druk herhaaldelijk tijdens de weergave om de verschillende audio vormen te horen. (Stereo, Left, or Right).

**Audio pagina**
**- Downmix**

Met deze optie is de analoge stereo-uitgang van de DVD-speler in te stellen.

- LT/RT: Selecteer deze optie als de DVD-speler is aangesloten op een Dolby Pro Logic decoder.

• Stereo: Selecteer deze optie wanneer de uitgang alleen het geluid levert voor twee voorluidsprekers.

**- Dolby digital**

- Dual Mono: Stereo of normaal stereo geluid
- L-Mono: Linker mono geluid over beide luidsprekers
- R-Mono: Rechter mono geluid over beide luidsprekers
- Mix-Mono: mix van zowel linker- als rechter signaal over beide luidsprekers.
- Dynamisch: compressie van dynamisch bereik

**Video pagina**
**- Video uitgang**

RGB AAN / UIT> voor Scart-uitvoer

- Resolutie 420~1080I/P> voor digitale uitvoer

Selecteer de juiste instelling die overeenkomt met uw tv / scherm, anders is er geen signaal.

**- Kleurinstelling**

Sharpness (hoog / medium / laag)

Brightness (-16 ~ +16)

Contrast (-16 ~ +16)

Hue (-9 ~ +9)

Saturation (-9 ~ +9)

**- HDMI-instelling**

Servinstellingen (AAN/UIT - Audiobron - Diepe kleuren) om de digitale uitvoer naar uw persoonlijke voorkeur in te stellen.

**DVD of USB-weergave**

Het toestel kan bestanden van zowel DVD/CD als van USB (alleen muziek - max. 32 GB) afspelen. Plaats een disc of USB en zorg ervoor dat het apparaat op de juiste bron staat ingesteld. Gebruik de [SOURCE] (Z1) knop om te wisselen.

**Aansluiten op een TV**

Er zijn 3 manieren om de speler op een tv aan te sluiten.

- **HDMI** (1.3): voor een digitaal video-signaal. Sluit een HDMI-kabel aan tussen de HDMI-uitgang van de speler en de HDMI-ingang van een TV/scherm
- **Scart**: voor een analogo video-signaal. Sluit een Scart-kabel aan tussen de Scart-uitgang van de speler en de Scart-ingang van een TV/scherm
- **Compsite**-verbindingen (RCA-verbindingen) Sluit een video-RCA-kabel aan tussen de video-uitgang (gele RCA) van de speler en de video-ingang van een TV. Sluit de audio-uitgang (rode + witte RCA) aan op de tv of andere audio-ontvanger met behulp van een stereo RCA-kabel.

**Opmerking:** het apparaat wordt **niet** geleverd met verbindingkabels. De juiste moet je er nog los bij aanschaffen.

**Systeem setup**

Druk [SETUP] om het setup menu te openen. Gebruik de richtingstoetsen ◀ ▶ ▲ om je keuze te selecteren. Om het menu te verlaten, druk nogmaals op de [SETUP] knop.

**Algemene pagina**
**- TV System**

Selecteer de beeldverhouding van het weer te geven beeld.

- 4:3 PS: als je een normale tv hebt en wil dat het beeld vanaf de zijden passend gemaakt word dmv vervorming.

- 4:3 LB: als je een normale tv hebt en wil dat het beeld passend gemaakt word dmv een zwarte balk boven en onder.

- 16:09: breedbeeld scherm

**- Angle mark**

Om "angle mark" notificatie te tonen op het scherm.

**- Language setup**

Om de OSD taal te selecteren en voorkeur voor audio-/ondertiteling-/menutaal bij dvd-schijven te kiezen.

**- Closed caption**

Om de "close caption" van verborgen videosignalen te tonen (mits beschikbaar op de DVD schijf)

**- Screen saver**

Om de screen saver functie IN/UIT te schakelen

**- Auto standby**

De functie wordt gebruikt om de standby-instelling te selecteren: OFF, 3u, 4u.

- OFF: Geen standby

- 3 UUR: geen afstandsbediening of knop bediening binnen 3 uur > in standby

- 4 UUR: geen afstandsbediening of knop bediening binnen 4 uur > in standby

**Persoonlijk instellingen pagina**
**- TV type**

Kies het kleursysteem dat overeenkomt met uw tv bij gebruik van de AV-uitgang. Deze DVD-speler is compatibel met zowel NTSC als PAL.

- PAL - Kies deze instelling als de aangesloten TV een PAL-systeem betreft.

Het video-signaal van een NTSC-disk zal automatisch worden omgezet in PAL-formaat.

- NTSC - Kies deze instelling als de aangesloten TV een NTSC-systeem betreft. Het video-signaal van een PAL-disk zal automatisch worden omgezet in NTSC-formaat.

- AUTO: auto. detectie

**- Audio**

Selecteer voorkeuze taal bij afspelen (wanneer beschikbaar)

**- Subtitle**

Selecteer voorkeuze taal van ondertiteling (wanneer beschikbaar)

**- Disc menu**

Selecteer voorkeuze taal van het DVD menu (wanneer beschikbaar)

**- Parental**

Stel het ouderlijk niveau in voor het afspelen van bepaalde discs/scenes (wanneer beschikbaar)

**- Default**

Herstel de fabrieksinstellingen van het setup-menu.

**Wachtwoord pagina**
**- Password mode**

IN-/UITschakelen van een wachtwoord voor het setup menu.

**- Password**

Invoer gebruikerswachtwoord. Het standaard wachtwoord is 1369.

## Précautions

**Consignes à respecter pour une utilisation en toute sécurité** Lisez le présent manuel attentivement avant d'utiliser ce produit et ses composants. Il contient des instructions relatives à l'utilisation de ce produit en toute sécurité et efficacité. Caliber Europe BV n'assume aucune responsabilité pour tout problème résultant du non-respect des consignes contenues dans le présent manuel.

**Mettez l'appareil hors tension immédiatement en cas de problème.** Le non-respect de cette consigne peut entraîner des blessures corporelles ou endommager le produit. Retournez-le à votre revendeur agréé Caliber Europe BV pour réparation.

### Nettoyage du produit.

Utilisez un chiffon doux et sec pour nettoyer le produit périodiquement. Pour traiter les taches les plus tenaces, veuillez humidifier le chiffon avec de l'eau uniquement. Tout autre produit risque de dissoudre la peinture ou d'endommager le plastique.

### Température.

Assurez-vous que la température ambiante est comprise entre 0°C et +45°C avant de mettre l'appareil.

- ⚠ Entretien.**  
En cas de problèmes, ne tentez pas de réparer l'appareil par vous-même. Retournez-le à votre revendeur agréé Caliber Europe BV pour l'entretien.
- ⚠ Disposition.**  
Posez le produit sur une surface plane. Prévoyez un espace suffisant autour du produit pour assurer une aération suffisante.
- ⚠ Chaleur.**  
Ne exposez pas l'appareil à proximité d'une source de chaleur ou exposé aux rayons solaires.
- ⚠ Tension.**  
Assurez-vous que la tension secteur indiquée sur la plaque signalétique de l'adaptateur/du produit est conforme à la fourniture d'électricité au niveau local. Si tel n'est pas le cas, retournez le produit au magasin où vous l'avez acheté.
- ⚠ Fiche.**  
Retirez la fiche de la prise de courant lorsque vous ne pensez pas utiliser le produit pendant une longue période et pendant les orages.
- ⚠ Accessoires.**  
Utilisez exclusivement les accessoires fournis

## Utilisation à distance

1. Bouton **⏻**  
Pour allumer le lecteur/veille
2. **Numéros 0 à 9**  
Permet de sélectionner des éléments numérotés dans un menu.
3. **10+**  
Pour sélectionner une piste 10 ou plus, appuyez en premier sur 10+, Par exemple : pour sélectionner la piste 12, appuyez en premier lieu sur 10+, puis appuyez sur la touche numéro 2.
4. **SETUP**  
Accéder ou quitter le menu de configuration.
5. **ENTER**  
Permet de confirmer ou d'entrer la sélection du menu.
6. **MENU**  
Permet d'ouvrir le menu d'un DVD ou PBC le commutateur ON/OFF pour VCD.
7. **SEARCH**  
Accéder à un point temporel, un titre ou un chapitre en mode DVD.
8. **⏮**  
Pour rembobiner, niveau de vitesse 5 : X2->X4->X8->X16->X32 (appuyez à plusieurs reprises). Appuyez sur la touche **⏮** pour retourner au mode de lecture normale.
9. **STOP [■]**  
- Appuyer une fois : pour arrêter et reprendre la lecture ultérieurement (appuyez sur [ENTER] pour reprendre la lecture).  
- Appuyer deux fois : pour arrêter la lecture (aucune fonction Resume)
10. **⏭**  
Pour exécuter une avance rapide, niveau de vitesse 5 : X2->X4->X8->X16->X32 (appuyez à plusieurs reprises). Appuyez sur la touche **⏭** pour retourner au mode de lecture normale.
11. **TITLE**  
Retourner au menu des titres du DVD
12. **RETURN**  
Appuyez une fois sur pour aller au menu racine, appuyez à nouveau pour reprendre la lecture normale
13. **ANGLE**  
Permet de changer l'angle d'affichage sur les DVD qui prennent en charge cette fonction.
14. **ZOOM**  
Activer ou réduire la vidéo/image (pour les DVD et VCD)  
- Appuyez plusieurs fois sur [ZOOM] pendant la lecture vidéo de photos et vous obtiendrez un zoom sur les séquences suivantes: 2x / 3x / 4x / 1/2x / 1/3x / taille normale  
- Appuyez sur [ZOOM] sur une image visualisée (VCD) et agrandissez / réduisez à l'aide des touches **⏪**. Utilisez les boutons **⏪** / **⏩** / **⏮** / **⏭** pour parcourir l'image agrandie.
15. Bouton **▲**  
Ouvrir/fermer le plateau de DVD/CD
16. **SUBTITLE**  
Appuyez à plusieurs reprises sur cette touche pendant la lecture pour entendre diverses langues de sous-titre.
17. **LANGUAGE**  
Appuyez sur pour changer la langue de l'OSD
18. **OSD**  
Pour afficher le temps de lecture et les informations d'état.
19. **CLEAR**  
Effacer l'entrée en état SEARCH ou PROGRAM

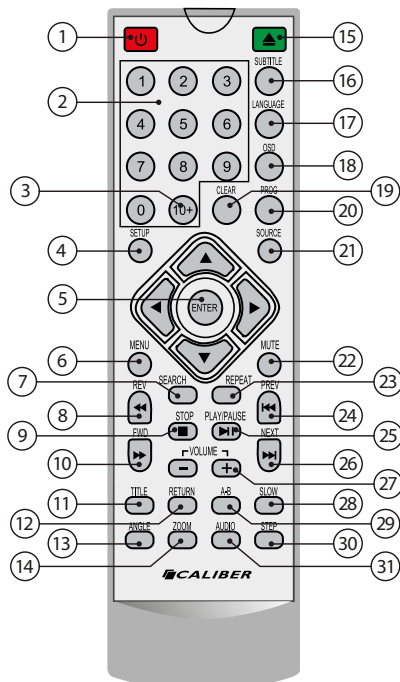

20. **PROGRAM (DVD VCD CD)**  
La fonction Programme vous permet de mémoriser vos pistes préférées à partir du disque. Appuyez sur cette touche pour ouvrir le menu sur l'écran ; vous pouvez à présent utiliser les touches numérotées ou de direction pour sélectionner les titres, chapitres ou les pistes. Sélectionnez l'option [PLAY] pour reprendre la lecture normale. Appuyez sur [PROGRAM], puis sélectionnez [CLEAR] pour effacer la liste.  
JPEG : Vous pouvez appuyer à plusieurs reprises sur [PROGRAM] pour sélectionner le mode diaporama.
21. **SOURCE (DVD ou USB).**

- 22. **MUTE**  
Permet de désactiver la sortie audio ; appuyez sur cette touche pour reprendre la lecture.
- 23. **REPEAT**  
Appuyez sur cette touche pendant la lecture pour sélectionner un mode de répétition souhaité.  
- DVD : vous pouvez lire un chapitre/titre/tout sur un disque.  
- VCD/CD : vous pouvez lire une piste/tout sur un disque.  
- MP3/WMA : vous pouvez sélectionner le mode de lecture Répéter plage/Répéter répertoire/Répéter TOUT sur un disque.
- 24. **⏪**  
Aller au chapitre/à la piste précédent(e).
- 25. **PLAY/PAUSE [II]**  
Appuyez sur cette touche pour mettre en pause la lecture ; appuyez dessus à nouveau pour reprendre la lecture.
- 26. **⏩**  
Aller au chapitre/à la piste suivant(e).
- 27. **VOL +/-**  
Ajustez le volume
- 28. **SLOW**  
Appuyez plusieurs fois sur le bouton SLOW pour entrer la lecture au ralenti, et le cycle entre les différentes vitesses. Les vitesses sont 1/2, 1/4, 1/8, 1/16, et normal.
- 29. **A-B**  
Définir un point A à B pour afficher uniquement la pièce sélectionnée
- 30. **STEP**  
Appuyez dessus pour mettre en pause la lecture ; à partir de ce point, utilisez [STEP] pour faire défiler les trames étape par étape.
- 31. **AUDIO**  
- DVD : Appuyez à plusieurs reprises sur cette touche pendant la lecture pour entendre une langue audio ou une piste audio différente, s'il en existe.  
- VCD : Appuyez à plusieurs reprises sur cette touché pendant la lecture pour entendre un canal audio différent (Stéréo, Gauche ou Droit).

## Lecture de DVD ou d'une clé USB

L'appareil peut lire des fichiers à partir de DVD/CD et à partir d'une clé USB (musique seulement - max. 32 Go). Insérez un disque ou une clé USB et assurez-vous que l'appareil est relié à la source adéquate. Utilisez [SOURCE] (21) pour basculer entre les sources.

## Connexion à la télévision

Il existe 3 façons de connecter le lecteur à un téléviseur.

- **HDMI (1.3)**: pour un signal vidéo numérique.  
Connectez un câble HDMI entre la sortie HDMI du lecteur et l'entrée HDMI d'un téléviseur / écran
- **Scart**: pour un signal vidéo analogique.  
Connectez un câble Scart entre la sortie Scart du lecteur et l'entrée Scart d'un téléviseur / écran.
- **Connexion de sites** (connexions RCA)  
Connectez un câble vidéo RCA entre la sortie vidéo (RCA jaune) du lecteur et l'entrée vidéo d'un lecteur Écran de télévision. Connectez la sortie audio (RCA rouge + blanc) au téléviseur ou à un autre récepteur audio à l'aide d'un câble stéréo RCA.

*Remarque: l'appareil n'est livré avec aucun câble de connexion. Vous devez acheter le (s) dont vous avez besoin.*

## Configuration des systèmes

Appuyez sur [SETUP] pour accéder au menu de configuration. Utilisez les touches de direction **◀ ▶ ▲ ▼** pour sélectionner l'élément préféré. Au terme de la configuration, appuyez à nouveau sur [SETUP] pour quitter le menu.

## Page Généralités

- **Affichage TV**  
Permet de sélectionner le format de l'image en lecture.  
• 4:3 PS : si vous disposez d'un téléviseur normal et souhaitez voir les deux côtés de l'image recadrés ou formatés pour s'ajuster à la taille de votre écran de téléviseur.  
• 4:3 LB : si vous disposez d'un téléviseur ordinaire. Dans ce cas, une image large s'affiche avec des bandes noires sur les parties supérieure et inférieure de l'écran du téléviseur.  
• 16:9: affichage sur grand écran.
- **Sélection d'angle de vue**  
Permet d'ACTIVER/DÉSACTIVER la notification de sélection d'angle de vue sur l'écran
- **Configuration de la langue**  
Vous pouvez sélectionner la langue OSD et sélectionner la langue audio/sous-titre/menu des disques DVD, s'il en existe.
- **Sous-titrage codé**  
Permet d'afficher les sous-titres codés afin d'afficher un signal vidéo caché (si disponible sur le disque DVD)

- **Écran de veille**  
Permet d'ACTIVER/DÉSACTIVER la fonction d'écran de veille.
- **Dernière Mémoire**  
Pour activer ou désactiver la dernière mémoire. Par exemple, pour reprendre la lecture à partir du dernier point après un arrêt pour faire le plein en vacances.
- **Mode veille automatique** (Auto standby)  
Cette fonction sert à sélectionner le paramètre du mode veille : OFF (désactivé), 3 HEURES, 4 HEURES  
• OFF (ÉTEINT) : Mode veille désactivé  
• 3 HEURES : Aucune opération sur la télécommande ou sur les touches du panneau pendant 3 heures > en mode veille  
• 4 HEURES : Aucune opération sur la télécommande ou sur les touches du panneau pendant 4 heures > en mode veille

## Page audio

- **Downmix** (mixage réducteur)  
Cette option vous permet de régler la sortie analogique stéréo de votre lecteur DVD.  
• LT/RT : Choisissez cette option si votre lecteur DVD est raccordé à un décodeur Dolby Pro Logic.
- **Stéréo** : Choisissez cette option lorsque la sortie produit du son uniquement à partir des deux haut-parleurs avant.
- **Réglage numérique Dolby**  
• Double mono : Stéréo pour du son stéréo normal  
• Mono gauche : Son mono à gauche à entendre sur les deux haut-parleurs  
• Mono droit : Son mono à droite à entendre sur les deux haut-parleurs  
• Mono mixte : Mélange du signal à gauche et à droite produit à partir des deux haut-parleurs.  
• Dynamique: compression de la plage dynamique

## Page réglages vidéo

- **Sortie vidéo**  
RGB ON / OFF > pour la sortie Scart
- **Résolution** 420~1080i/P > pour la sortie numérique  
Sélectionnez le réglage correct pour correspondre à votre téléviseur/écran, sinon il n'y aura pas de signal.
- **Paramètres de couleur**  
Sharpness (haut / moyen / bas)  
Luminosité (-16 ~ +16)  
Contraste (-16 ~ +16)  
Nuance (-9 ~ +9)  
Saturation (-9 ~ +9)
- **Configuration HDMI**  
Divers réglages (ON/OFF - Source audio - Deep Color) pour configurer la sortie numérique en fonction de vos préférences personnelles.

## Page préférences

- **Type de TV**  
Sélection du système de couleurs qui correspond à votre téléviseur lorsque vous utilisez la sortie AV. Ce lecteur DVD est compatible avec NTSC et PAL.  
• PAL : Sélectionnez ce système si le téléviseur branché est du système PAL. Cela change le signal vidéo d'un disque et sortie au format NTSC en format PAL.  
• NTSC : Sélectionnez ce système si le téléviseur branché est du système NTSC. Cela change le signal vidéo d'un disque et sortie au format PAL en format NTSC.  
• AUTO : détection automatique
- **Audio**  
Permet de sélectionner la langue choisie pour la lecture (si disponible)
- **Sous-titrage**  
Permet de sélectionner la langue choisie pour les sous-titres (si disponible)
- **Menu disque**  
Permet de sélectionner la langue choisie pour le menu du DVD (si disponible)
- **Option de contrôle parental**  
Définissez le niveau de restriction de votre contrôle parental afin de restreindre la lecture de certains disques ou de certaines scènes (si disponible)
- **Par défaut**  
Restaurer les paramètres d'usine du menu de configuration.

## Page mot de passe

- **Mode mot de passe**  
ACTIVEZ/DÉSACTIVEZ l'option de mot de passe du menu de configuration
- **Mot de passe**  
Permet de modifier le mot de passe. Mot de passe par défaut : 1369.

# BEDIENUNGSANLEITUNG

## Sicherheitshinweise

**Beachten Sie folgende Punkte für einen sicheren Gebrauch.** Lesen Sie diese Anleitung bitte aufmerksam durch, bevor Sie dieses Gerät und seine Komponenten benutzen. Sie enthält Anweisungen zur sicheren und effektiven Benutzung des Systems. Caliber Europe BV kann nicht für Probleme haftbar gemacht werden, die auf Nichtbeachtung der Anweisungen in dieser Anleitung zurückzuführen sind.

**Schalten Sie bei Problemen das Gerät sofort aus.** Andernfalls kann es zu Verletzungen oder Schäden am Gerät kommen. Geben Sie das Gerät für Reparaturzwecke an einen autorisierten Caliber Europe BV Händler zurück.

### Reinigung des Geräts.

Mit einem weichen, trockenen Tuch das Gerät regelmäßig reinigen. Bei hartnäckigen Flecken das Tuch nur mit Wasser befeuchten. Andere Mittel außer Wasser können die Farbe angreifen und den Kunststoff beschädigen.

### Betriebstemperatur.

Sicherzustellen, daß die Umgebungstemperatur zwischen 0°C und +45°C vor dem Einschalten des Geräts.

- ⚠️ Wartung.**  
Versuchen Sie bei Problemen nicht, das Gerät selber zu reparieren. Geben Sie das Gerät für Wartungszwecke an einen autorisierten Caliber Europe BV Händler zurück.
- ⚠️ Aufstellung.**  
Stellen Sie das Gerät auf eine ebene Fläche. Lassen Sie für eine ausreichende Belüftung genug Platz um das Gerät.
- ⚠️ Wärme.**  
Stellen Sie das Gerät nicht in der Nähe einer Wärmequelle auf und setzen Sie es keinem direkten Sonnenlicht aus.
- ⚠️ Netzspannung.**  
Überprüfen Sie, ob die Netzspannung in Ihrem Haushalt mit den Angaben auf dem Netz-Adapter/Gerät übereinstimmt. Falls nicht, bringen Sie das Gerät zu dem Geschäft, in dem Sie es gekauft haben.
- ⚠️ Netzstecker.**  
Ziehen Sie bei längerer Nichtbenutzung oder während eines Gewitters den Netzstecker aus der Steckdose.
- ⚠️ Zubehör.**  
Verwenden Sie nur das mitgelieferte Zubehör.

## Fernbedienung

1. **⏻-Taste**  
So schalten Sie den Player ein/aus (Standby)
2. **0-9 Zifferntasten**  
Auswahl eines nummerierten Menüpunkts.
3. **10+**  
Auswahl eines Tracks größer oder gleich 10. Drücken Sie zuerst 10+, um zum Beispiel Titel 12 abzuspielen, drücken Sie 10+ gefolgt von 2.
4. **SETUP**  
Ruft das Setup-Menü auf oder verlässt es.
5. **ENTER**  
Bestätigt oder ruft eine Menüauswahl auf.
6. **MENU**  
Öffnet das Menü auf eine DVD-Disc oder schaltet PBC bei einer VCD ein oder aus.
7. **SEARCH (Suche)**  
Springt im DVD-Modus zu einem Zeitpunkt, Titel oder Kapitel.
8. **⏮**  
Schneller Rücklauf, 5 Geschwindigkeitsstufe X2->X4->X8->X16->X32 (wiederholt drücken) Drücken Sie **⏮**, um zur normalen Wiedergabe zurückzukehren.
9. **STOP [■]**  
- Einmal drücken: Beenden und später fortsetzen (drücken Sie [ENTER] zum Fortsetzen).  
- Zweimal drücken: Beendet die Wiedergabe (ohne Fortsetzungsfunktion)
10. **⏭**  
Schneller Vorlauf, 5 Geschwindigkeitsstufen: X2->X4->X8->X16->X32 (wiederholt drücken) Drücken Sie **⏭**, um zur normalen Wiedergabe zurückzukehren.
11. **TITLE (Titel)**  
Rückkehr zum DVD-Titelnü.
12. **RETURN (Rückkehr)**  
Drücken Sie einmal, um zum Hauptmenü zu gelangen. Drücken Sie erneut, um die normale Wiedergabe fortzusetzen
13. **ANGLE (Blickwinkel)**  
Ändert bei DVDs, die diese Funktion unterstützen, den Blickwinkel.
14. **ZOOM**  
Video / Bild einbetten oder verkleinern (für DVD und VCD)  
- Drücken Sie wiederholt [ZOOM] bei der Videowiedergabe von Standbildern, um die folgenden Sequenzen zu vergrößern: 2x / 3x / 4x / 1/2x / 1/3x / normale Größe  
- Drücken Sie [ZOOM] auf einem angezeigten Bild (VCD) und vergrößern / verkleinern Sie es mit den **⏮**/**⏭**-Tasten. Verwenden Sie die **⏮**/**⏭**-Schaltflächen, um durch das gezoomte Bild zu gleiten.
15. **⏮-Taste**  
Zum Öffnen/Schließen des DVD/CD-Fachs
16. **SUBTITLE (Untertitel)**  
Während der Wiedergabe mehrmals drücken, um zu einer anderen Untertitel-Sprache umzuschalten.
17. **LANGUAGE (Sprache)**  
Drücken Sie, um die OSD-Sprache zu ändern
18. **OSD**  
Zeigt Wiedergabezeit und Statusinformationen an.
19. **CLEAR (Klar)**  
Löschen Sie die Eingabe im Status SEARCH oder PROGRAM
20. **PROGRAM (Programmieren)** (DVD VCD CD)  
Mit der Programmierfunktion können Sie Ihre Lieblingstracks einer Disc speichern. Drücken Sie die Taste und anschließend erscheint das Programmieren auf dem Bildschirm. Jetzt können Sie mit den Zifferntasten die Titel-, Kapitel- oder Track nummern direkt eingeben und die PLAY-Option wählen. Kehren Sie mit [PLAY] zur normalen Wiedergabe zurück. Drücken Sie die [PROGRAM] und wählen Sie [CLEAR], um die Liste zu löschen.  
JPEG: Drücken Sie zum Auswählen eines Diashowmodus wiederholt [PROGRAM].
21. **SOURCE (Quelle)** (DVD oder USB)

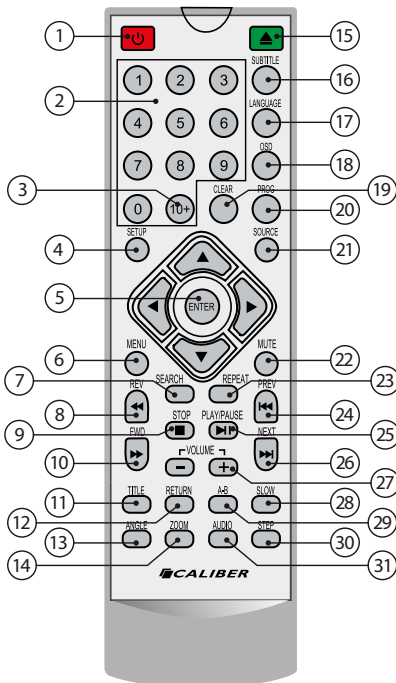



- 22. **MUTE** (Stummschaltung)  
Deaktiviert die Audioausgabe. Drücken Sie die Taste erneut, um die Audioausgabe fortzusetzen.
- 23. **REPEAT** (Wiederholen)  
Während der Wiedergabe drücken, um den gewünschten Wiederholungsmodus auszuwählen.  
- DVD: Wiedergabe eines Kapitels/Titels/aller Titel auf einer Disc.  
- VCD/CD: Wiedergabe eines Tracks/aller Tracks auf einer Disc.  
- MP3/WMA: Auswahlfeld des Wiedergabemodus Repeat One (Track wiederholen)/Repeat folder (Ordner wiederholen)/ALL (Alle) auf einer Disc.
- 24. **⏮**  
Geht zum vorherigen Kapitel/Track.
- 25. **PLAY/PAUSE** [▶||] (Wiedergabe/Pause)  
Zum vorübergehenden Anhalten der Wiedergabe drücken. Erneut drücken, um mit der Wiedergabe fortzufahren.
- 26. **⏭**  
Geht zum nächsten Kapitel/Track.
- 27. **VOL +/-** (Lautstärke)  
Lautstärke erhöhen.
- 28. **SLOW** (Langsam)  
Drücken Sie SLOW Taste wiederholt, um die langsame Wiedergabe, und Kreislauf zwischen verschiedenen Geschwindigkeiten geben. Die Geschwindigkeiten sind 1/2, 1/4, 1/8, 1/16, und normal.
- 29. **A-B**  
Stellen Sie den A-zu-B-Punkt so ein, dass nur dieses ausgewählte Teil angezeigt wird
- 30. **STEP** (Schritt)  
Zum Anhalten der Wiedergabe drücken. Verwenden Sie ab diesem Punkt [STEP], um schrittweise durch die Bilder zu gehen.
- 31. **AUDIO**  
- DVD: Drücken Sie während der Wiedergabe mehrmals AUDIO, um zu einer anderen Audio-Sprache oder Tonspur umzuschalten, falls vorhanden.  
- VCD: Drücken Sie während der Wiedergabe mehrmals AUDIO, um einen anderen Audiokanal (Stereo, Links oder Rechts) wiederzugeben.

## Wiedergabe von DVD oder USB

Das Gerät kann Dateien von DVD/CD sowie von USB (nur Musik - max. 32 GB) wiedergeben. Legen Sie eine Disc oder stecken Sie ein USB-Gerät ein und vergewissern Sie sich, dass das Gerät auf die richtige Quelle eingestellt ist. Verwenden Sie die Taste [SOURCE] (21), um zwischen ihnen zu wechseln.

## Anschluss an einen Fernseher

Es gibt 3 Möglichkeiten, den Player an ein Fernsehgerät anzuschließen.

- **HDMI** (1.3): für ein digitales Videosignal.  
Schließen Sie ein HDMI-Kabel zwischen dem HDMI-Ausgang des Players und dem HDMI-Eingang eines Fernsehgeräts / Bildschirms an
- **Scart**: für ein analoges Videosignal.  
Schließen Sie ein Scart-Kabel zwischen dem Scart-Ausgang des Players und dem Scart-Eingang eines Fernsehgeräts / Bildschirms an
- **Composite-Verbindungen** (Cinch-Verbindungen)  
Schließen Sie ein Cinch-Video-Kabel an den Videoausgang (gelber Cinch) des Players und den Videoeingang von a an Fernsehbildschirm. Verbinden Sie den Audioausgang (rot + weißer Cinch) über ein Cinch-Stereokabel mit dem Fernseher oder einem anderen Audioempfänger.

**Hinweis:** Das Gerät wird ohne Verbindungskabel geliefert. Sie müssen die(n) kaufen, die Sie benötigen.

## System-Einrichtung

Öffnen Sie mit der Taste [SETUP] das SETUP-Menü. Wählen Sie mit den Richtungstasten (◀ ▶ ▲ ▼) den gewünschten Menüpunkt. Drücken Sie nach Abschluss der Einstellungen erneut [SETUP], um das Menü zu verlassen.

### Allgemein-Seite

- **Fernsehbildschirm**  
Wählt das Seitenverhältnis der Bildwiedergabe.  
• 4:3 PS: Wenn Sie einen normalen Fernseher besitzen und möchten, dass beide Seiten des Bilds beschnitten oder formatiert werden, damit es auf Ihren Fernsehbildschirm passt.  
• 4:3 LB: Wenn Sie einen normalen Fernseher besitzen. In diesem Fall wird ein breites Bild mit schwarzen Balken am oberen und unteren Rand des Fernsehbildschirms angezeigt.  
• 16:9: Breitbildmodus.
- **Blickwinkel**  
Schaltet den Hinweis auf dem Bildschirm für den Blickwinkel ein oder aus
- **Spracheinstellung**  
Sie können die OSD- und die Audio/Untertitel/Menü-Sprache von DVDs auszuwählen, falls verfügbar.

- **Untertitel**  
Blendet die Untertitel zum Anzeigen eines ausgeblendeten Videosignals ein (falls auf der DVD verfügbar) anzuzeigen.
- **Bildschirmschoner**  
Schaltet den Bildschirmschoner ein oder aus (ON/OFF).
- **Automatisches Standby**  
Mit dieser Funktion wird die Standby-Einstellung gewählt: OFF, 3 HOURS, 4 HOURS (AUS; 3 STUNDEN), 4 STUNDEN)  
• OFF (Aus): Kein Standby  
• 3 HOURS (Stunden): Der Standby-Modus wird aufgerufen, wenn innerhalb von 3 Stunden keine Fernbedienungs- oder Bedienfeldtaste betätigt wurde.  
• 4 HOURS (Stunden): Der Standby-Modus wird aufgerufen, wenn innerhalb von 4 Stunden keine Fernbedienungs- oder Bedienfeldtaste betätigt wurde.

### Audio-Seite

- **Downmix**  
Diese Option ermöglicht die Einstellung des Stereo-Analogausgangs Ihres DVD-Players.  
• LT/RT: Wählen Sie diese Option, wenn Ihr DVD-Player mit einem Dolby Pro Logic Decoder verbunden ist.  
• Stereo: Wählen Sie diese Option, wenn Ausgang nur den Ton für zwei Frontlautsprecher liefert.
- **Dolby Digital**  
• Dual Mono: Stereo für normalen Stereoton  
• L-Mono: Linker Monoton aus beiden Lautsprechern.  
• R-Mono: Rechter Monoton aus beiden Lautsprechern.  
• Mix-Mono: Gemischter linker und rechter Ton aus beiden Lautsprechern.  
• Dynamisch: Komprimierung des Dynamikbereichs

### Video-Setupseite

- **Video-Ausgang**  
RGB EIN / AUS/ für Scart-Ausgang
- **Auflösung** 420-1080i/P > für Digitalausgang  
Wählen Sie die richtige Einstellung für Ihr Fernsehgerät / Ihren Bildschirm, da sonst kein Signal empfangen wird.
- **Farbeinstellungen**  
Sharpness (Form) (hoch / mittel / niedrig)  
Brightness (Helligkeit) (-16 bis +16)  
Contrast (Kontrast) (-16 bis +16)  
Hue (Farbton) (-9 bis +9)  
Saturation (Sättigung) (-9 ~ +9)
- **HDMI Konfiguration**  
Verschiedene Einstellungen (ON/OFF - Audioquelle - Deep Color), um den digitalen Ausgang nach Ihren persönlichen Vorlieben zu konfigurieren.

### Vorgaben-Seite

- **TV-Typ**  
Auswahl des Farbsystems, das bei der AV-Ausgabe Ihrem Fernseher entspricht. Dieser DVD-Player ist mit NTSC und PAL kompatibel.  
• PAL - Wählen Sie diese Option, wenn der angeschlossene Fernseher das PAL-System verwendet. Es ändert das Videosignal einer NTSC-Disc und die Ausgabe erfolgt im PAL-Format.  
• NTSC - Wählen Sie diese Option, wenn der angeschlossene Fernseher das NTSC-System verwendet. Es ändert das Videosignal einer PAL-Disc und die Ausgabe erfolgt im NTSC-Format.  
• AUTO: Automatische Erkennung
- **Audio**  
Wählt die gewünschte Wiedergabesprache (falls verfügbar).
- **Subtitle** (Untertitel)  
Wählt die gewünschte Untertitelsprache (falls verfügbar).
- **Disc menu** (Disc-Menü)  
Wählt die gewünschte Sprache für das DVD-Menü (falls verfügbar).
- **Parental** (Kindersicherung)  
Stellen Sie Ihre Kindersicherungsstufe ein, um die Wiedergabe bestimmter Discs/Szenen zu unterdrücken (falls verfügbar).
- **Default** (Standardeinstellungen)  
Wiederherstellen der Werkseinstellungen des Setupmenüs.

### Passwort-Seite

- **Passwort** mode (Passwortmodus)  
Schaltet die Passwortoption für das Setupmenü ein oder aus (ON/OFF).
- **Passwort** (Passwort)  
Ändern des Passworts. Das Standardpasswort lautet 1369.

# MANUAL

## Precautions

### Points to observe for safe usage

Read this manual carefully before using this item and its components. They contain instructions on how to use this product in a safe and effective manner. Caliber Europe BV cannot be responsible for problems resulting from failure to observe the instructions in this manual.

### Turn off the device immediately in case of a problem.

Failure to do so may cause personal injury or damage to the product. Return it to your authorized Caliber Europe BV dealer for repairing.

### Product cleaning.

Use a soft dry cloth for periodic cleaning of the product. For more severe stains, please dampen the cloth with water only. Anything else has the chance of dissolving the paint or damaging the plastic.

### Temperature.

Ensure that the ambient temperature is between 0°C and +45°C before turning on the device.



### Maintenance.

If you have problems, do not attempt to repair the unit yourself. Return it to your Caliber Europe BV dealer for servicing.



### Placement.

Place the product on a flat surface. Provide enough space around the product for sufficient ventilation.



### Heat.

Do not locate the appliance in the vicinity of a heat surface or in direct sunlight.



### Voltage.

Check the main voltage indicated on the adapter/product rating label in accordance to the local electricity supply, if it doesn't, return the product to the store where you bought it.



### Plug.

Remove the plug from the outlet, when the product is unused for a long period of time and during thunderstorms.



### Accessories.

Use only supplied accessories

## Remote

- ⏻ button**  
To turn the player ON/Standby
- 0-9 NUMBERS**  
Selects numbered items in a menu.
- 10+**  
In order to select a track 10 or greater, first press 10+.  
For example; to select track 12, first press 10+ and then press number 2 button.
- SETUP**  
Access or exit setup menu.
- ENTER**  
Confirms or enters menu selection.
- MENU**  
Opens the menu on a DVD disc or PBC ON/OFF switch for VCD.
- SEARCH**  
Go to time point, title or chapter in DVD Mode.
- ⏮**  
To rewind, 5 speed level: X2->X4->X8->X16->X32 (press repeatedly)  
Press **⏮** button return to normal playback.
- STOP [■]**  
- Press once: to stop and resume later (press [ENTER] to resume).  
- Press twice: stops playback (no resume function)
- ⏭**  
To fast forward, 5 speed level: X2->X4->X8->X16->X32 (press repeatedly)  
Press **⏭** button return to normal playback.
- TITLE**  
Return to DVD title menu.
- RETURN**  
Press once to go to the root menu, press again to resume normal playback
- ANGLE**  
Will change the view angle on DVDs that support this feature.
- ZOOM**  
Enlarge or shrink the video/image (for DVD and VCD)  
- Press [ZOOM] repeatedly in video playback of still and it will zoom in the following sequences: 2x / 3x 4x / 1/2x / 1/3x / normal size  
- Press [ZOOM] on a viewed picture (VCD) and enlarge/shrink using the **⏮**/**⏭** buttons. Use the **⬅**/**➡** buttons to move through the zoomed picture.
- ▶ button**  
To open/close DVD/CD tray
- SUBTITLE**  
Press repeatedly during playback to get a different subtitle language.
- LANGUAGE**  
Press to change the OSD language
- OSD**  
To display the playtime and status information.
- CLEAR**  
Clear the input in SEARCH or PROGRAM state
- PROGRAM (DVD VCD CD)**  
The program function enables you to store your favourite tracks from the disc. Press to open the menu on screen, now you can use the number or direction keys to select the titles, chapters or tracks. Select [PLAY] option to resume normal playback.

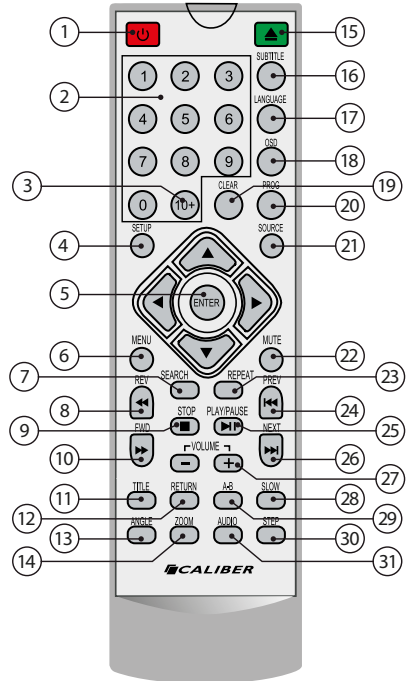

Press [PROGRAM] and select [CLEAR] to delete the list.

JPEG: you can press [PROGRAM] repeatedly to select the slide showmode.

- SOURCE** (reads DVD or USB).

- MUTE**  
Disable audio output, push again to resume.

- REPEAT**  
Press during playback to select a desired repeat mode.

- DVD: you can play a chapter/title/all on a disc.

- VCD/CD: you can play a track/all on a disc.

- MP3/WMA: you can select Repeat one/Repeat folder/ALL play mode on a disc.

24. **⏮**  
Go to previous chapter/track.
25. **PLAY/PAUSE (▶||)**  
Press to pause playback, press again to resume.
26. **⏭**  
Go to next chapter/track.
28. **SLOW**  
Press Slow button repeatedly to enter slow playback, and cycle between different speeds. The speeds are 1/2, 1/4, 1/8, 1/16, and normal.
27. **VOL +/-**  
Adjust the volume
28. **SLOW**  
Press to enter slow playback and press repeatedly to cycle between different speeds:  
1/2 - 1/4 - 1/8 - 1/16 - normal.
29. **A-B**  
Set A-to-B point to only view this selected part
30. **STEP**  
Press to pause playback, from this point use [STEP] to go through the frames step-by-step.
31. **AUDIO**
  - DVD: Press repeatedly during playback to hear a different audio language or audio track, if available.
  - VCD: Press repeatedly during playback to hear a different audio channel (Stereo, Left, or Right).

## DVD or USB playback

The unit can play files from DVD/CD as well as from USB (music only - max. 32GB). Insert a Disc or USB and make sure the unit is on the right source. Use [SOURCE] (21) to change between them.

## Connecting to TV

There are 3 ways to connect the player to a TV.

- **HDMI (1.3):** for a digital video signal.  
Connect a HDMI cable between the HDMI output of the player and the HDMI input of a TV/screen
- **Scart:** for an analog video signal.  
Connect a Scart cable between the Scart output of the player and the Scart input of a TV/screen
- **Composite connections (RCA connections)**  
Connect a video RCA cable between the video output (yellow RCA) of the player and the video input of a TV/screen. Connect the audio output (red+white RCA) to the TV or other audio receiver using a stereo RCA cable.

*Note: the unit does not come with any connection cables. You need to purchase the one(s) you need.*

## System setup

Press [SETUP] to open the setup menu. Use the direction buttons **◀ ▶ ▾ ▹** to select the preferred item. After finishing settings, press [SETUP] again to exit the menu.

### General page

- **TV display**  
Selects the aspect ratio of the playback picture.
  - 4:3 PS: if you have a normal TV and want both sides of the picture to be trimmed or formatted to fit your TV screen.
  - 4:3 LB: if you have a normal TV. In this case, a wide picture with black bands on the upper and lower portions of the TV screen will be displayed.
  - 16:9: wide screen display.
- **Angle mark**  
To turn the on screen angle mark notification ON/OFF
- **Language setup**  
You can select OSD language and select audio/subtitle/menu language of DVD discs if available.
- **Closed caption**  
To show the closed caption to show a hidden video signal (if available on the DVD disc)
- **Screen saver**  
To turn ON/OFF the screen saver function.
- **Auto standby**  
The function is used to select standby setting: OFF, 3 HOURS, 4 HOURS
  - OFF: No standby
  - 3 HOURS: No remote or panel key operation within 3 hours > into standby
  - 4 HOURS: No remote or panel key operation within 4 hours > into standby

### Audio page

- **Downmix**  
This option allows you to set the stereo analog output of your DVD Player.
  - LT/RT: Select this option if your DVD Player is connected to a Dolby Pro Logic decoder.
  - Stereo: Select this option when output delivers sound from only the two front speakers.
- **Dolby digital**
  - Dual Mono: Stereo for normal stereo sound
  - L-Mono: Left mono sound to be heard for both speakers
  - R-Mono: Right mono sound to be heard for both speakers
  - Mix-Mono: Mixed left and right signal from both speakers.
  - Dynamic: dynamic range compression

### Video page

- **Video output**  
RGB ON/OFF > for Scart output
- **Resolution 420~1080i/P** > for digital output  
Please select the correct setting to match your TV/screen, otherwise there will be no signal.
- **Color setting**

Sharpness	(high / medium / low)
Brightness	(-16 ~ +16)
Contrast	(-16 ~ +16)
Hue	(-9 ~ +9)
Saturation	(-9 ~ +9)
- **HDMI setup**  
Several settings (ON/OFF - Audio source - Deep color) to set the digital output to your personal preference.

### Preference page

- **TV type**  
Selecting the color system that corresponds to your TV when using AV output.  
This DVD Player is compatible with both NTSC and PAL.
  - PAL - Select this if the connected TV is PAL system. It will change the video signal of a NTSC disc and output in PAL format.
  - NTSC - Select this if the connected TV is NTSC system. It will change the video signal of a PAL disc and output in NTSC format.
- **AUTO:** auto detection
- **Audio**  
Selects the chosen language for playback (if available)
- **Subtitle**  
Selects the chosen language for subtitles (if available)
- **Disc menu**  
Selects the chosen language for the DVD menu (if available)
- **Parental**  
Set your parental level to hold back playback of certain disc/scenes (if available)
- **Default**  
Restore the factory setting of setup menu.

### Password page

- **Password mode**  
Turn ON/OFF password option for setup menu
- **Password**  
To change the password. Default password is 1369. Use the remote

# MANUAL

## Precauciones

### Puntos a tener en cuenta para un uso seguro

Lea este manual con detenimiento antes de utilizar este artículo y sus componentes. Contiene instrucciones sobre cómo manejar el producto de manera segura y efectiva. Caliber Europe BV no se hace responsable de problemas derivados de no seguir las instrucciones de este manual.

### Apague el dispositivo inmediatamente

en caso de que haya problemas. En caso contrario, pueden producirse lesiones personales o daños al producto. Devuélvalo a su distribuidor Caliber Europe BV autorizado para que lo reparen.

### Limpieza del producto.

Utilice un trapo seco y suave para llevar a cabo la limpieza periódica del producto. Para manchas más severas, humedezca el trapo con agua solo. Cualquier otra cosa puede disolver la pintura o dañar el plástico.

### Temperatura.

Asegúrese de que la temperatura ambiente se encuentra entre 0°C y +45°C antes de encender el dispositivo.



### Mantenimiento.

Si tiene problemas, no trate de reparar la unidad usted mismo. Devuélvalo a su distribuidor Caliber Europe BV para mantenimiento.



### Colocación.

Coloque el producto en una superficie plana. Deje bastante espacio alrededor del producto para que haya suficiente ventilación.



### Calor.

No coloque el aparato cerca de una superficie que desprenda calor o bajo la luz del sol directa.



### Voltaje.

Compruebe que el voltaje indicado en la etiqueta de características del producto/adaptador concuerda con el suministro eléctrico local. Si no lo hace, devuelva el producto a la tienda donde lo compró.



### Enchufe.

Extraiga el enchufe de la toma de corriente cada vez que el producto vaya a estar un largo periodo de tiempo sin utilizarse y cuando haya tormenta.



### Accesorios.

Utilice solo los accesorios suministrados

## Control remoto

- Botón**   
Para encender el reproductor/en espera
- Números 0-9**  
Selecciona artículos numerados de un menú.
- 10+**  
Para seleccionar la pista 10 o superior, pulse primero el 10+.  
Por ejemplo, para seleccionar la pista 12, pulse primero el 10+ y luego pulse el botón número 2.
- SETUP**  
Accede al menú de configuración o sale de él.
- ENTER**  
Confirma o entra en el menú de selección.
- MENU**  
Abre el menú de un disco DVD o interruptor PBC de encendido y apagado para VCD.
- SEARCH**  
Vaya al punto temporal, título o capítulo en el modo DVD.
- ⏮**  
Para rebobinar, 5 niveles de velocidad:  
X2->X4->X8->X16->X32 (pulsar repetidamente)  
Pulse el botón **||** para volver a la reproducción normal.
- STOP**   
- Si lo pulsa una vez: lo para y lo puede reanudar después (pulse [ENTER] para reanudarlo).  
- Si lo pulsa 2 veces: detiene la reproducción (no se puede reanudar).
- ⏭**  
Para pasar rápido hacia adelante, 5 niveles de velocidad:  
X2->X4->X8->X16->X32 (pulsar repetidamente)  
Pulse el botón **||** para volver a la reproducción normal.
- TITLE**  
Vuelta al menú de títulos del DVD.
- RETURN**  
Presione una vez para ir al menú raíz, presione nuevamente para reanudar la reproducción normal
- ANGLE**  
Cambiará el ángulo de visionado en DVD que soporten esta función.
- ZOOM**  
Enlaga o reduce el video / imagen (para DVD y VCD)  
- Presione [ZOOM] repetidamente en la reproducción de video de imágenes fijas y ampliará las siguientes secuencias: 2x / 3x / 4x / 1/2x / 1/3x / tamaño normal  
- Presione [ZOOM] en una imagen visualizada (VCD) y amplíe / reduzca con los botones **◀/▶**. Use los botones **◀ ▶ ▲ ▼** para deslizarse por la imagen ampliada.
- Botón**   
Para abrir/cerrar la bandeja de DVD/CD
- SUBTITLE**  
Pulse repetidamente durante la reproducción para obtener subtítulos en diferentes idiomas
- LANGUAGE**  
Presione para cambiar el idioma de OSD
- OSD**  
Para visualizar el tiempo de reproducción y la información de estado.
- CLEAR**  
Borre la entrada en estado de BÚSQUEDA o PROGRAMA

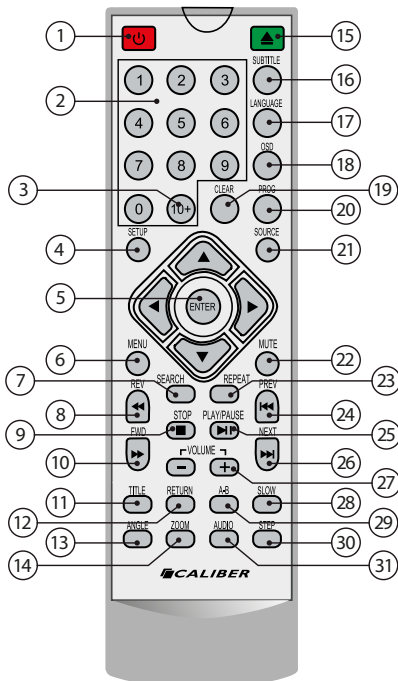

- PROGRAM (DVD VCD CD)**  
La función programa le posibilita guardar sus pistas favoritas del disco. Púlselo para abrir el menú en pantalla, ahora puede utilizar las teclas numéricas o de dirección para seleccionar los títulos, capítulos o pistas. Seleccione la opción [PLAY] para reanudar la reproducción normal. Pulse [PROGRAM] y seleccione [CLEAR] para borrar la lista.  
JPEG: Puede pulsar [PROGRAM] repetidamente para seleccionar el modo de presentación de pase de diapositivas, hay 16 tipos de pase.
- SOURCE (DVD o USB).**
- MUTE**  
Deshabilite la salida de audio, vuelva a pulsar para reanudarla.

- 23. **REPEAT**  
Púlselo durante la reproducción para seleccionar el modo de repetición deseado.
  - DVD: Puede reproducir un capítulo/título/todo en un disco.
  - VCD/CD: Puede reproducir una pista/todas en un disco.
  - MP3/WMA: Puede seleccionar el modo de reproducción Repetir uno/ Repetir carpeta/TODAS en un disco. 28. **SLOW**  
Presione para ingresar a la reproducción lenta y presione repetidamente para alternar entre diferentes velocidades: 1/2 - 1/4 - 1/8 - 1/16 - normal.
- 24. **⏮**  
Ir a la pista/capítulo anterior.
- 25. **PLAY/PAUSA [P||]**  
Púselo para pausar la reproducción y vuélvalo a pulsar para reanudarla.
- 26. **⏭**  
Ir a la pista/capítulo siguiente
- 27. **VOL +/-**  
Ajusta el volumen .
- 28. **SLOW**  
Presione repetidamente el botón Slow para entrar en reproducción lenta, y el ciclo entre las diferentes velocidades. Las velocidades son 1/2, 1/4, 1/8, 1/16, y normal.
- 29. **A-B**  
Establezca el punto A a B para ver solo esta parte seleccionada
- 30. **STEP**  
Pulse para pausar la reproducción y a partir de ahí utilice [STEP] para pasar por los fotogramas paso a paso.
- 31. **AUDIO**
  - DVD: Púselo repetidamente durante la reproducción para oír una pista de audio o idioma de audio diferente, si los hubiese.
  - VCD: Púselo repetidamente durante la reproducción para oír un canal de audio diferente (estéreo, izquierdo o derecho).

- **Modo espera automático**  
La función se utiliza para seleccionar el ajuste de espera: DESACT., 3 HORAS, 4 HORAS
  - DESACT.: Sin espera
  - 3 HORAS: Sin uso del control remoto o teclas del panel dentro de 3 horas > modo espera
  - 4 HORAS: Sin uso del control remoto o teclas del panel dentro de 4 horas > modo espera

## Página de audio

- **Modo downmix**  
Esta opción le permite establecer la salida análoga estéreo de su reproductor de DVD.
  - LT/RT: Seleccione esta opción si su reproductor de DVD está conectado a un decodificador Dolby Pro Logic
  - Estéreo: Seleccione esta opción cuando la salida emita un sonido solo desde los dos altavoces frontales.
- **Dolby digital**
  - Modo Dual: Estéreo para sonido estéreo normal
  - L-Mono: Sonido mono izquierdo en ambos altavoces
  - R-Mono: Sonido mono derecho en ambos altavoces
  - Mix-Mono: Señal izquierda y derecha mixta de ambos altavoces.
  - Dinámico: compresión de rango dinámico

## Página de configuración de vídeo

- **Salida de vídeo**  
RGB ON / OFF> para salida Scart
- **Resolución 420~1080I/P>** para salida digital  
Seleccione la configuración correcta para que coincida con su televisor/pantalla, de lo contrario no habrá señal.
- **Configuración de color**
  - Shapness (alto / medio / bajo)
  - Brillo (-16 ~ +16)
  - Contraste (-16 ~ +16)
  - Tono (-9 ~ +9)
  - Saturación (-9 ~ +9)
- **configuración HDMI**  
Varios ajustes (ON/OFF - Fuente de audio - Color profundo) para configurar la salida digital de acuerdo con sus preferencias personales.

## Página de preferencias

- **Tipo de TV**  
Selecciona el sistema de color que corresponde a su TV cuando utiliza una salida AV. Este reproductor de DVD es compatible tanto con NTSC como con PAL.
  - PAL - seleccione si el TV conectado posee el sistema PAL. Cambiará la señal de vídeo del disco NTSC y generará una salida en formato PAL...
  - NTSC - seleccione si el TV conectado posee el sistema NTSC. Cambiará la señal de vídeo del disco PAL y generará una salida en formato NTSC.
  - AUTO: detección automática
- **Audio**  
Selecciona el idioma escogido para la reproducción (si está disponible)
- **Subtítulo**  
Selecciona el idioma escogido para los subtítulos (si están disponibles)
- **Menú del disco**  
Selecciona el idioma escogido para el menú del DVD (si está disponible)
- **Parental**  
Establece su nivel parental a fin de evitar la reproducción de ciertos discos/escenas (si está disponible)
- **Predeterminado**  
Restablece los ajustes de fábrica del menú de configuración.

## Página de la contraseña

- **Modo contraseña**  
Activa o desactiva la opción de contraseña del menú de configuración
- **Contraseña**  
Permite cambiar la contraseña. La contraseña predeterminada es 1369.

## Reproducción DVD o USB

La unidad puede reproducir archivos de DVD/CD, así como de USB (solo música - máx. 32 GB). Inserte un disco o un USB y asegúrese de que la unidad se encuentra en la fuente correcta. Utilice [SOURCE] (21) para cambiar entre ellos.

## Conexión a la TV

- Hay 3 formas de conectar el reproductor a un televisor.
- **HDMI (1,3):** para una sea ± al de vídeo digital  
Conecte un cable HDMI entre la salida HDMI del reproductor y la entrada HDMI de un televisor / pantalla
  - **Scart:** para una sea ± al de vídeo analógico.  
Conecte un cable Scart entre la salida Scart del reproductor y la entrada Scart de un televisor / pantalla
  - **Conexiones CompSite** (conexiones RCA)  
Conecte un cable RCA de vídeo entre la salida de vídeo (RCA amarillo) del reproductor y la entrada de vídeo de un Pantalla de televisión. Conecte la salida de audio (rojo + blanco RCA) al televisor u otro receptor de audio usando un cable estéreo RCA.

**Nota:** la unidad no viene con ningún cable de conexión. Necesita comprar la que necesita.

## Configuración del sistema

Pulse [SETUP] para abrir el menú de configuración. Utilice los botones de dirección **◀ ▶ ▲ ▼** para seleccionar el artículo deseado. Tras acabar la configuración, pulse [SETUP] de nuevo para salir del menú.

## Página general

- **Pantalla de TV**
  - Selección la relación de aspecto de la imagen reproducida.
    - 4:3 PS: si posee un TV normal y desea que ambos lados de la imagen se recorten o ajusten a su pantalla de TV.
    - 4:3 LB: si posee un TV normal. En este caso, se visualizará una imagen ancha con bandas negras en la parte superior e inferior del TV.
    - 16:9: pantalla ancha.
- **Marca de ángulo**  
Desactivar o activar la notificación de marca de ángulo en pantalla
- **Configuración de idioma**  
Puede seleccionar el idioma en pantalla y seleccionar el idioma del audio/ subtítulos de los discos DVD con dicha funcionalidad disponible.
- **Textos en pantalla**  
Permite visualizar los textos en pantalla ocultos en una señal de vídeo (si está disponible en el disco DVD)
- **Protector de pantalla**  
Activa o desactiva la función de protector de pantalla.

# MANUAL

## Försiktighetsåtgärder

### Punkter att notera för säker användning

Läs handboken noga innan du använder den här produkten och dess komponenter. De innehåller instruktioner om hur du använder produkten på ett säkert och effektivt sätt. Caliber Europe BV ansvarar inte för problem som uppstår på grund av underlåtenhet att följa instruktionerna i bruksanvisningen.

### Vid problem, stäng av enheten omedelbart.

Underlåtenhet att göra detta kan leda till personskador eller skador på produkten. Skicka tillbaka den till en auktoriserad Caliber Europe BV återförsäljare för reparation.

### Produktrengöring.

Använd en mjuk, torr trasa för att rengöra produkten. För svårare fläckar kan du blöta trasan med vatten. Allt annat kan lösa upp färgen eller skada plasten.

### Temperatur.

Se till att den omgivande temperaturen är mellan 0°C och +45°C innan du slår på enheten.



### Underhåll.

Om du har problem, försök inte reparera enheten själv. Lämna in den till din Caliber Europe BV-återförsäljare för service.



### Placering.

Placera produkten på en plan yta. Tillåt tillräckligt med utrymme runt apparaten för god ventilation.



### Värme.

Placera inte apparaten i närheten av en varm yta eller i direkt solljus.



### Spänning.

Kontrollera att huvudspänningen som anges på adaptorn/produkt är i enlighet med den lokala elförsörjningen. Om så ej är fallet, returnera produkten till butiken där du köpt den.



### Kontakt.

Ta ut kontakten ur vägguttaget när produkten inte används under en längre tid och under åskväder.



### Tillbehör.

Använd endast medföljande tillbehör

## Fjärrkontroll

- ⏻ knapp**  
För att slå på spelaren PÅ/Standby
- 0-9 siffror**  
Väljer numrerade objekt på en meny.
- 10+**  
För att välja spår 10 eller högre, tryck först på 10+.  
Till exempel: för att välja spår 12, tryck först på 10+ och sedan på knapp nummer 2.
- SETUP**  
Öppna eller stäng inställningsmenyn.
- ENTER**  
Bekräfta eller går in i i menyval.
- MENU**  
Öppnar menyerna på en DVD-skiva eller PBC PÅ/AV för VCD.
- SEARCH**  
Gå till en tidpunkt, titel eller kapitel i DVD-läget.
- ⏮**  
För att spola bakåt. 5 hastighetsnivåer: X2->X4->X8->X16->X32 (tryck flera gånger). Tryck på **||** för att återgå till normal uppspelning.
- STOP [■]**  
Tryck en gång: för att stanna och fortsätta senare (tryck på [ENTER] för att återuppta). Tryck två gånger: för att stoppa uppspelning (ingen återhämtnings-funktion)
- ⏭**  
För att spola framåt. 5 hastighetsnivåer: X2->X4->X8->X16->X32 (tryck flera gånger). Tryck på **||** för att återgå till normal uppspelning.
- TITLE**  
Återgå till DVD-titelmöny.
- RETURN**  
Tryck en gång för att gå till rotmenyn, tryck igen för att återuppta normal uppspelning
- ANGLE**  
Kommer att ändra visningsvinkeln på DVD-skivor som stöder denna funktion.
- ZOOM**  
Släpp in eller krympa videon / bilden (för DVD och VCD)  
- Tryck upprepade gånger på [ZOOM] i videouppspelning av stillbild och det zoomar in följande sekvenser: 2x / 3x / 4x / 1/2x / 1/3x / normal storlek  
- Tryck på [ZOOM] på en visad bild (VCD) och förstora / krympa med **⏪**/**⏩**-knapparna. Använd **⏮**/**⏭**-knapparna för att gå igenom den zoomade bilden.
- ⏮ knapp**  
För att öppna / stänga DVD/CD-facket
- SUBTITLE**  
Tryck upprepade gånger under uppspelning för att se ett annat textspråk.
- LANGUAGE**  
Tryck för att ändra OSD-språket
- OSD**  
För att visa speltid och statusinformation.
- Clear**  
Rensa ingången i läget SEARCH eller PROGRAM

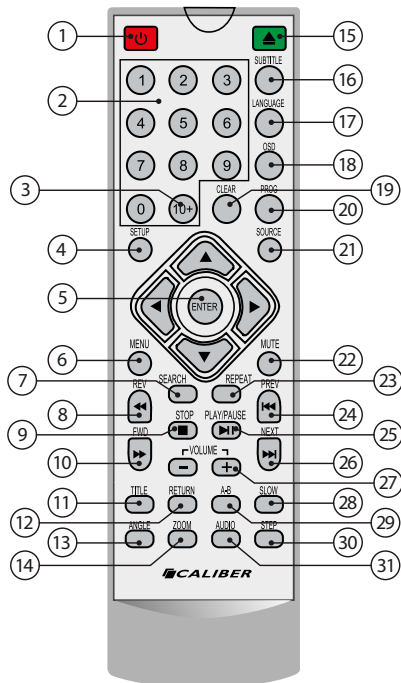

### 20. PROGRAM (DVD VCD CD)

Med programfunktionen kan du spara dina favoritspår från skivan. Tryck för att öppna menyerna på skärmen, nu kan du använda siffror eller styrpilarna för att välja titlar, kapitel eller spår. Välj [PLAY] för att återgå till normal uppspelning. Tryck på [PROGRAM] och välj [CLEAR] för att radera alla listan.

JPEG: Du kan trycka på [PROGRAM] upprepade gånger för att välja bildvisningsalternativ, det finns 16 typer av bildspel.

### 21. SOURCE (DVD eller USB).

### 22. MUTE

Avaktiverar ljudet, tryck igen för att fortsätta.

23. **REPEAT**  
Tryck på under uppspelning för att välja önskat upprepningsläge.  
- DVD: du kan spela ett kapitel/titel/alla på en skiva.  
- VCD/CD: Du kan spela upp ett spår/alla på en skiva.  
- MP3/WMA: du kan välja Repetera en/Repetera mapp/ALLA uppspelningslägen på en skiva.
24. **⏮**  
Gå till föregående kapitel/spår.
25. **PLAY/PAUSE [▶||]**  
Tryck för att pausa uppspelning, tryck igen för att fortsätta.
26. **⏭**  
Gå till nästa kapitel/spår.
28. **Slow**  
Tryck för att gå in i långsam uppspelning och tryck upprepade gånger för att cykla mellan olika hastigheter: 1/2 - 1/4 - 1/8 - 1/16 - normalt.
27. **VOL +/-**  
Justera volymen
28. **SLOW**  
Tryck Slow-knappen upprepade gånger för att ange slowmotion, och växla mellan olika hastigheter. Hastigheterna är 1/2, 1/4, 1/8, 1/16, och normal.
29. **A-B**  
Ställ in A-till-B-punkt för att bara visa den valda delen
30. **STEP**  
Tryck för att pausa uppspelningen, använd [STEP] för att gå igenom bilden steg-för-steg.
31. **AUDIO**  
- DVD: Tryck upprepade gånger under uppspelningen för att höra ett annat ljudspråk eller ljudspår om tillgängligt.  
- VCD: Tryck upprepade gånger under uppspelning för att höra en annan ljudkanal (stereo, vänster eller höger).

## DVD eller USB-uppspelning

Enheten kan spela upp filer från DVD/CD samt från USB (endast musik - max. 32 GB). Sätt i en skiva eller USB och se till att enheten är på rätt källa. Använd [SOURCE] (21) för att växla mellan dem.

## Anslutning till TV

Det finns tre sätt att ansluta spelaren till en TV.

- **HDMI** (1.3): för en digital videosignal.  
Anslut en HDMI-kabel mellan spelarens HDMI-utgång och HDMI-ingången på en TV-skärm
- **Scart**: för en analog videosignal.  
Anslut en Scart-kabel mellan Scart-utgången från spelaren och Scart-ingången på en TV-skärm
- **Anslutningar till platser** (RCA-anslutningar)  
Anslut en video-RCA-kabel mellan videoutgången (gul RCA) på spelaren och videoingången på en Tvs-kärm. Anslut ljudutgången (röd + vit RCA) till TV: n eller annan ljudmottagare med en stereo RCA-kabel.

*Obs: enheten levereras inte med några anslutningskablar. Du måste köpa de (n) du behöver.*

## Systeminställning

Tryck på [SETUP] för att öppna inställningsmenyn. Använd riktningssknapparna ◀ ▶ ▲ ▼ för att välja önskat alternativ. Efter avslutad inställning, tryck på [SETUP] igen för att lämna meny.

## Allmän sida

- **TV-display**  
Väljer bildformat för uppspelningsbilden .
  - 4:3 PS: om du har en vanlig TV och vill att båda sidor av bilden ska beskäras eller formateras för att passa TV-skärmen.
  - 4:3 LB: om du har en vanlig TV. I detta fall kommer en bred bild med svarta band visas i de övre undre regionerna av TV-skärmen.
  - 16:9: bredbildsskärm.
- **Vinkelmärke**  
Sätter PA/stänger AV vinkelmärkesnotifikation.
- **Språkinställning**  
Du väljer OSD-språk och väljer ljud/undertext/menyspråk för DVD-skivor, om tillgängligt.
- **Sluten bildtext**  
För att visa sluten bildtext för att visa en dold videosignal (om tillgängligt på DVD-skivan)
- **Skärmläckare**  
För att sätta PA/stänga AV skärmläckarfunktionen.

- **Automatiskt viloläge**  
Funktionen används för att välja viloläge: AV, 3 TIMMAR, 4 TIMMAR
  - AV: Inget viloläge
  - 3 TIMMAR: Ingen knapp på fjärrkontroll eller på panel trycks in inom 3 timmar > till viloläge
  - 4 TIMMAR: Ingen knapp på fjärrkontroll eller på panel trycks in inom 4 timmar > till viloläge

## Ljudsida

- **Utmix**  
Detta alternativ låter dig ställa in den analoga stereoutgången på din DVD-spelare.
  - L/TRT: Välj detta alternativ om din DVD-spelare är ansluten till en Dolby Pro Logic-dekoder.
  - Stereo: Välj detta alternativ när utgången levererar ljud från endast de två främre högtalarna.
- **Dolby digital**
  - Dual Mono: Stereo för normalt stereoljud
  - L-Mono: Vänster monoljud hörs från båda högtalare
  - R-Mono: Höger monoljud hörs från båda högtalare
  - Mix-Mono: Blandad vänster- och högersignal från båda högtalare
  - Dynamisk: dynamisk intervallkomprimering

## Videoinställningssida

- **Videoutgång**  
RGB ON/OFF> för Scart-utgång
- **Upplösning** 420~1080i/P> för digital utgång  
Välj rätt inställning för att matcha din TV-skärm, annars kommer det inte att vara någon signal.
- **Färginställning**  
Form (hög / medel / låg)  
Ljusstyrka (-16 ~ +16)  
Kontrast (-16 ~ +16)  
Nyans (-9 ~ +9)  
Mättnad (-9 ~ +9)
- **HDMI-installation**  
Serverinställningar (PÅ / AV - Ljudkälla - Djup färg) för att ställa in den digitala utgången efter dina personliga önskemål.

## Inställningssida

- **TV-ty**  
Välj det färgsystem som gäller för din TV när du använder AV-ut. Denna DVD-spelare är kompatibel med både NTSC och PAL.
  - PAL - Välj detta om ansluten TV är ett PAL-system. Det kommer att förändra videosignalen för NTSC-skivor till PAL-format.
  - NTSC - Välj detta om ansluten TV är ett NTSC-system. Det kommer att förändra videosignalen för PAL-skivor till NTSC-format.
  - AUTO: automatisk avkänning
- **Ljud**  
Väljer valt språk för uppspelning (om tillgängligt)
- **Undertext**  
Väljer valt språk för undertexter (om tillgängligt)
- **Skivmeny**  
Väljer valt språk för DVD-menyn (om tillgängligt)
- **Föräldrar**  
Ställ in föräldranivå för att stänga av uppspelning av vissa skivor/scener (om tillgängligt)
- **Standard**  
Återställ fabriksinställningarna i inställningsmenyn.

## Lösenordssida

- **Lösenordsläge**  
Sätt PA/stäng AV lösenord för inställningsmeny
- **Lösenord**  
För att ändra lösenord. Standardlösenord är 1369.







**GB**

Caliber hereby declares that the item HDVD001 is in compliance with the essential requirements and other relevant provisions of Directive 2014/53/EU (RED), 2009/125/EC (ErP) and 2011/65/EU (RoHS).

**FR**

Par la présente Caliber déclare que l'appareil HDVD001 est conforme aux exigences essentielles et aux autres dispositions pertinentes de la directive 2014/53/EU (RED), 2009/125/EC (ErP) et 2011/65/EU (RoHS).

**DE**

Hiermit erklärt Caliber, dass sich das Gerät HDVD001 in Übereinstimmung mit den grundlegenden Anforderung und übrigen einschlägigen Bestimmungen der Richtlinie 2014/53/EU (RED), 2009/125/EC (ErP) und 2011/65/EU (RoHS) befindet.

**IT**

Con la presente Caliber dichiara che questo HDVD001 è conforme ai requisiti essenziali ed alle altre disposizioni pertinenti stabilite dalla direttiva 2014/53/EU (RED), 2009/125/EC (ErP) e 2011/65/EU (RoHS).

**ES**

Por medio de la presente Caliber declara que el HDVD001 cumple con los requisitos esenciales y otra disposiciones aplicables o exigibles de la Directiva 2014/53/EU (RED), 2009/125/EC (ErP) y 2011/65/EU (RoHS).

**PT**

Caliber declara que este HDVD001 está conforme com os requisitos essenciais e outras disposições da Directiva 2014/53/EU (RED), 2009/125/EC (ErP) e 2011/65/EU (RoHS).

**S**

Härmed intygar Caliber att denna HDVD001 Pro står i överensstämmelse med de väsentliga egenskapskrav och övriga relevanta bestämmelser som framgår av direktiv 2014/53/EU (RED), 2009/125/EC (ErP) och 2011/65/EU (RoHS).

**PL**

Niniejszym Caliber oświadcza, że HDVD001 jest zgodne z zasadniczymi wymaganiami oraz innymi stosownymi postanowieniami Dyrektywy 2014/53/EU (RED), 2009/125/EC (ErP) i 2011/65/EU (RoHS).

**DK**

Undertegnede Caliber erklærer hermed, at følgende udstyr HDVD001 overholder de væsentlige krav og øvrige relevante krav i direktiv 2014/53/EU (RED), 2009/125/EC (ErP) i 2011/65/EU (RoHS).

**EE**

Käesolevaga kinnitab Caliber seadme HDVD001 vastavust direktiivi 2014/53/EU (RED), 2009/125/EC (ErP) ja 2011/65/EU (RoHS) põhinõuetele ja nimetatud direktiivist tulenevatelle teistele asjakohastele sätetele.

**LT**

Šiuo Caliber deklaruoja, kad šis HDVD001 atitinka esminius reikalavimus ir kitas 2014/53/EU (RED), 2009/125/EC (ErP) ir 2011/65/EU (RoHS) Direktyvos nuostatas.

**FI**

Caliber vakuuttaa täten että HDVD001 tyyppinen laite on direktiivin 2014/53/EU (RED), 2009/125/EC (ErP) ja 2011/65/EU (RoHS) oleellisten vaatimusten ja sitä koskevien direktiivin muiden ehtojen mukainen.

**IS**

Hér með lýsi Caliber yfir því að HDVD001 erí samræmi við grunnkröfur og aðrar kröfur, sem gerðar eru í tilskipun 2014/53/EU (RED), 2009/125/EC (ErP) i 2011/65/EU (RoHS).

**NO**

Caliber erklærer herved at utstyret HDVD001 er i samsvar med de grunn-leggende krav og øvrige relevante krav i direktiv 2014/53/EU (RED), 2009/125/EC (ErP) og 2011/65/EU (RoHS).

**NL**

Hierbij verklaart Caliber dat het toestel HDVD001 in overeenstemming is met de essentiële eisen en de andere relevante bepalingen van richtlijn 2014/53/EU (RED), 2009/125/EC (ErP) en 2011/65/EU (RoHS).



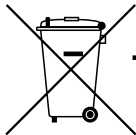

**GB** Old appliances and/or batteries must not be disposed with garbage!

If the device/battery can not be used anymore, every user is legally obliged to dispose of old appliances and/or batteries separated from the garbage, e.g. at a collection point of his municipality/district.



**FR** Les vieux appareils et/ou les piles ne doivent pas être jetés avec les ordures ménagères !

Si l'appareil/la pile ne peut plus être utilisé(e), chaque utilisateur est légalement dans l'obligation de mettre au rebut les vieux appareils et/ou les piles séparément des ordures ménagères, par ex. dans un point de collecte de sa municipalité/de son quartier.

**DE** Altgeräte und/oder Altbatterien müssen getrennt entsorgt werden!

Benutzer sind gesetzlich verpflichtet, Altgeräte und/oder Altbatterien am Ende ihrer Nutzungsdauer getrennt zu entsorgen, z.B. an örtlich verfügbaren Sammelstellen.

**IT** Dispositivi e/o batterie vecchie non devono essere smaltiti con i rifiuti!

Se il dispositivo/batteria non può più essere utilizzato, ogni utente è obbligato per legge a smaltire i vecchi dispositivi e/o batterie separatamente dai rifiuti, ad es.: in un centro per la raccolta differenziata locale/comunale.

**ES** ¡Los dispositivos viejos y/o baterías no deben desecharse junto con la basura doméstica!

Si el dispositivo/batería ya no funciona, cada usuario está legalmente obligado a desechar sus aparatos y/o baterías de forma separada de la basura doméstica (por ejemplo, en un punto de recolección de su municipio/distrito).

**PT** Os aparelhos avariados e/ou as pilhas ou baterias usadas não devem ser eliminados juntamente com o lixo comum! Se o aparelho e/ou as pilhas ou baterias já não puderem ser utilizados, o utilizador tem o dever legal de separar os aparelhos e as pilhas/baterias usados do lixo comum e depositá-los num ponto de recolha para reciclagem na sua região

**SE** Gamla apparater och/eller batterier får inte kasseras med avfall!

Om enheten/batteriet inte längre kan användas är varje användare skyldig att slänga gamla apparater och/eller batterier avskilt från avfallet, t.ex. på en insamlingsplats i personens kommun/distrikt.

**PL** Starych urządzeń i baterii nie wolno wyrzucać z odpadkami domowymi!

Jeśli urządzenie lub bateria nie będzie więcej używane, każdy użytkownik jest prawnie zobowiązany do wyrzucania starych urządzeń i/lub baterii oddzielnie, np. w punkcie zbiórki swojej gminy lub dzielnicy.

**GR** Οι παλιές συσκευές ή/και μπαταρίες δεν πρέπει να απορρίπτονται μαζί με τα οικιακά απορρίμματα!

Αν μια συσκευή/μπαταρία δεν μπορεί πλέον να χρησιμοποιηθεί, οι χρήστες είναι νομικά υποχρεωμένοι να απορρίπτουν τις παλιές συσκευές ή/και μπαταρίες ξεχωριστά από τα οικιακά απορρίμματα, π.χ. σε σημείο συλλογής του δήμου/της περιφέρειάς τους.

**SK/CZ** Staré spotrebiče a/alebo použité batérie nesmiete likvidovať s domovým odpadom!

Ak sa už zariadenie/batéria nebude dať viac používať, každý používateľ je povinný likvidovať staré spotrebiče a/alebo batérie oddelene od odpadu, napríklad na zbernom mieste svojej obce/regiónu.

**NL** Oude apparaten en/of batterijen mogen niet bij het huisvuil!

Mocht het apparaat/batterij niet meer kunnen worden gebruikt, dan is iedere gebruiker wettelijk verplicht, oude apparaten en/of batterijen gescheiden van het huisvuil, bijv. bij een inzamelpunt van zijn gemeente/zijn wijk, af te geven.



**APPAREIL ET  
EMBALLAGES À TRIER**

**Pour en savoir plus :  
[www.quefairedemesdechets.fr](http://www.quefairedemesdechets.fr)**

**WWW.CALIBEREUROPE.COM**

**CALIBER EUROPE BV · Kortakker 10 · 4264 AE Veen · The Netherlands**