



# **DVR 110A**

**Manual**

**GB · F · D · I · E · P · SW · PL · GR · CZ/SK · NL**

# SPECIFICATIONS, CONNECTIONS AND BUTTONS

## Technical Specifications:

Display:	3.0" LCD
Lens:	3 Mega pixels
Menu languages:	English, French, German, Italian, Spanish, Portuguese, Polish
Video:	1920*1080@30fps
Video Format:	AVI
Photo Resolution:	3 Mega pixels
Photo Format:	JPG
ADAS:	LDWS & FCWS (driver assistance)
Motion detection	G-sensor
Memory Card:	Micro SD Card (min. 16GB max. 128GB • class 10)
Microphone / Speaker:	Built-in
USB Interface:	USB 2.0
Charging Battery:	Built-in 180mAh
Adapter / charger	Input: 12V~24V Output: 5V / 1,5A

We are continuously improving/updating our products and product information. It's therefore possible that there is a slight difference between the description in this manual to the operation of the product. If something is different or not clear; always check our website for the most current version.

---

**\*Secure suction cup (img. 01)**

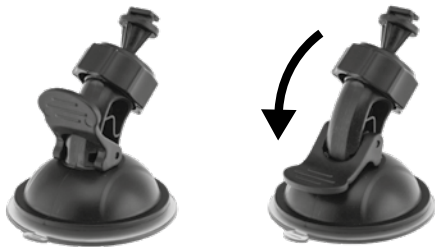

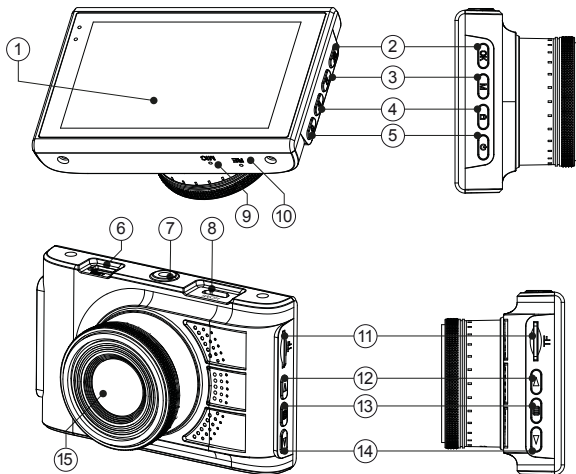

- 1. Display 3.0" LCD**
- 2. OK button**
  - To start/stop recording
  - To confirm chosen submenu functions under menu settings
  - To take a picture in photo mode
  - To Play/Pause videos when browsing videos in playback mode
- 3. [M] Mode button / back button**
  - Switch to camera / video / browse video, photo
  - back to previous screen while browsing
  - Use ▲▼ up and down buttons to navigate
  - Use [M] to navigate sideways
- 4. Lock / Unlock**  
Protect clips from being recorded over
- 5. Power button**  
To turn the device OFF / ON
- 6. USB port**
  - Power input
  - Data transfer
- 7. Suction cup mount**  
Screw base mount
- 8. HDMI output**  
To connect to a separate monitor
- 9. MIC**
- 10. Reset**  
Use a small object (E.G toothpick) to reset the device to factory settings.
- 11. Micro SD card slot**  
For micro SD card min. 16GB max. 128GB
- 12. ▲ Navigate up**  
To navigate up in menu's
- 13. Menu**
  - Enter menu
  - Press to navigate sideways in menu's
- 14. ▼ Navigate down**  
To navigate down in menu's
- 15. Lens**

Thank you for choosing our product. We hope you enjoy using the device. Below the description of the features of the DVR 110A. The number between the "(...)" refers to the key or connection on the unit. The illustration can be found in the first pages of this manual.

## Quick release suction cup

Place the device on a logical place on the windshield where it doesn't interfere with the drivers sight. Place the suction cup and switch the lever so that it sticks to the windshield. (img 01)

## Charging the battery

- Car charger: Use the provided adapter to charge / power the DVR, using your 12V~24V power outlet
- USB charging: Connect the device to PC via the provided mini-USB to USB cable.

**Note:** We advice to keep the car charger plugged-in while using the DVR. The DVR can also be charged when it is turned OFF

## Insert / extract micro SD card (not included)

- Press the micro SD card into the card slot. Make sure the card is fixed firmly in the card slot.
- Press the card gently to extract it from the card slot.

**Note:** Please pay attention to the direction when inserting the card to the slot, if it's inserted reversed, it may damage the device and the card. When you insert the card into the device, it will set this card as a preset storage device, the original information on the card will get lost. If the card is not compatible with the device, then pull it out and try again or change the card. Use a micro SD card of 16GB~128GB class 10.

## Basic operating and settings

- Turn ON the device, it will enter into video mode and a time indication appears in the bottom right corner of the screen.
- Press [OK] (2) to stop or start recording again.
- Short press the [M] button to switch modes: record / photo / playback modes.  
Press the [≡ menu] button (13), to enter the system setup. Use the [▼] and [▲] buttons (12 / 14) to scroll through the options and use [OK] (7) to enter. Use the [▼] and [▲] buttons to adjust and use [OK] to confirm. Use [≡ menu] to navigate ◀ and ▶. Note the menu options defer in each mode.

## Video mode

- Press the [M] button (3) to switch to video mode.
- Recording will start automatically
- Press [OK] to stop the recording
- If the [🔒] button (4) is pressed, the recording will be locked. It won't be overwritten in loop modus and can only be deleted manually in the menu.

## Camera mode

- Press the [M] button (3) to switch to camera mode.

- Press the [≡ menu] button (13) to show camera options.
- Press [OK] to take a photo.

### Playback modes

Short press the [M] button to go to video playback mode. Movie clip file name appears in the top right of the screen

- Press [OK] to playback a clip.
- Press the [≡ menu] button (13) to show options: slide show, delete or protect clip.

### G-Sensor function

After setting, when there are shakes during the recording (for example; during a collision), the device will protect the present recording video file automatically and a lock icon will appear in the upper right of the display. After finishing recording, this protected file will not automatically be overwritten by loop recording mode. You may review the locked file under the playback mode (browser event) and use the 'delete' menu to delete the locked file manually.

Set the G-sensor level to the right sensitivity for your road/car combination. If it is set too sensitive, a lot of files will be locked

### Menu settings

Press the [≡ menu] button (13). Use the [▼] and [▲] buttons (12 / 14) to scroll through the options and use [OK] (2) to enter/adjust.

- **Resolution:** 1920x1080 / 1280x720 / 640x480
- **Loop recording:** Set the length of the movie clips. 30sec / 1min. / 2min.
- **WDR:** Wide dynamic range
- **Exposure:** Brighter or darker recordings
- **Motion detection:** Starts recording when motion is detected. ON / OFF
- **Record Audio:** ON / OFF
- **Date stamp:** Show date&time on movie clips. ON / OFF
- **GSensor:** Off / High / Medium / Low
- **Parking monitor:** Determines how long to record when movement is detected when parked (only when GSensor is active) OFF / 5 / 10 / 30 seconds
- **LDWS:** Lane Departure Warning System [ ON / OFF ] (warns if you cross white road lines)
- **FCWS:** Forward Collision Warning System [ ON / OFF ] (warns if you're too close to another vehicle)
- **Date/time:** set time and date
- **Car NO:** Fill in your number plate (optional)
- **Auto power OFF:** After no movement is detected for 1 / 3 / 5 Minutes (or OFF).
- **Beep Sound:** allow the DVR to make sound or no sound
- **Language:** Select your preferred language (to restore, press reset (10))
- **Frequency:** 50 / 60HZ
- **Backlight:** Turns OFF screen after 30sec / 1min. / 2min. Recording continues!
- **Format:** Delete everything from micro SD card
- **Default Setting:** Restore to factory settings
- **Version:** Current software version

*Merci d'avoir choisi notre produit. Nous espérons que vous apprécierez l'utilisation de l'appareil. Vous trouverez ci-dessous la description des caractéristiques du DVR 110A. Le nombre entre guillemets fait référence à la clé ou à la connexion sur l'appareil. Vous pouvez trouver l'illustration dans les premières pages de ce manuel.*

### Ventouse retrait rapide

Placez l'appareil à un emplacement logique sur le pare-brise, où il n'interfère pas avec la vision du conducteur. Placez la ventouse et enclenchez le levier de façon à ce qu'elle se colle sur le pare-brise. (img 01)

### Chargement de la pile

- Chargeur de voiture : Utilisez l'adaptateur fourni pour recharger/alimenter le DVR en utilisant votre prise de courant de 12 V~24 V
- Chargement USB : branchez l'appareil sur un ordinateur à l'aide du câble mini USB vers USB fourni.

**remarque:** *Nous vous recommandons de garder le chargeur de voiture branché lorsque vous utilisez le DVR. Le DVR peut également être rechargé lorsqu'il est éteint*

### Insertion/extraction de la carte micro SD (non incluse)

- Appuyez sur la carte micro SD pour l'insérer dans la fente pour carte. Assurez-vous que la carte est fermement logée dans la fente pour carte.
- Appuyez sur la carte en douceur pour l'extraire de la fente pour carte.

**Remarques :** *Veuillez faire attention au sens indiqué lorsque vous insérez la carte dans l'emplacement prévue à cet effet. Si celle-ci est insérée à l'envers, cela risque d'endommager l'appareil, ainsi que la carte. Lorsque vous insérez la carte dans l'appareil, celui définit ladite carte en tant que périphérique de stockage pré-réglé, les informations initiales contenues sur la carte seront perdues. Si la carte n'est pas compatible avec l'appareil, retirez-la, puis essayez à nouveau ou changez la carte. Utilisez une carte micro-SD de 16 GB~128 GB classe 10.*

### Utilisation et réglages de base

- Mettez l'appareil sous tension. Il accède alors au mode vidéo, et une indication de l'heure s'affiche dans le coin inférieur droit de l'écran.
- Appuyez sur [OK] (2) pour interrompre ou démarrer à nouveau l'enregistrement.
- Appuyez brièvement sur le bouton [M] pour basculer entre les modes : enregistrement / prise de photos / lecture. Appuyez sur le bouton [≡ menu] (13) pour accéder à la configuration du système. Utilisez les boutons [↔] et [▲] (12/14) pour faire défiler les options, puis utilisez [OK] (2) pour y accéder. Utilisez les boutons [≡ menu] ◀ et ▶ pour naviguer. Les options du menu diffèrent d'un mode à l'autre.

### Mode vidéo

- Appuyez sur le bouton [M] (3) pour passer en mode vidéo.
- L'enregistrement démarre automatiquement
- Appuyez sur [OK] pour arrêter l'enregistrement.
- En cas de pression exercée sur le bouton [🔒] (4), l'enregistrement est bloqué. Cette fonction n'est pas écrasée en mode de fonctionnement en boucle et peut uniquement être supprimée manuellement dans le menu.

### Mode Caméra

- Appuyez sur le bouton [M] (8) pour passer en mode caméra.
- Appuyez sur le bouton [≡ menu] (13) pour afficher les options de la caméra.
- Appuyez sur [OK] pour prendre une photo.

### Modes de lecture

Appuyez brièvement sur le bouton [M] pour passer en mode Lecture de vidéo. Le nom de fichier Movieclip apparaît en haut à droite de l'écran

- Appuyez sur [OK] pour lire un clip.
- Appuyez sur le bouton [≡ menu] (13) pour afficher les options : diaporama, supprimer ou protéger le clip.

### Fonction Capteur gravitationnel (G-Sensor)

ACTIVEZ la fonction Capteur gravitationnel sous « Motion detection » dans les paramètres de menu. Il existe deux niveaux de sensibilité : élevé/normal. Après le réglage, en cas de secousses pendant l'enregistrement (par exemple, pendant une collision), l'appareil protège le fichier vidéo en cours d'enregistrement et une icône de verrouillage s'affiche dans la partie supérieure gauche de l'écran.

### Paramètres du menu

Appuyez sur le bouton [☰ menu] (13). Utilisez les boutons [▼] et [▲] (12/14) pour faire défiler les options, puis utilisez [OK] (2) pour y accéder/les paramétrer.

- **Résolution** : 1920 x 1080 / 1280 x 720 / 640 x 480
- **Enregistrement en boucle** : Réglez la longueur des clips. 30 sec. / 1 min. / 2 min.
- **WDR (PDE)** : Wide dynamic range (Plage dynamique étendue)
- **Exposition** : Enregistrements plus clairs ou plus sombres
- **Détection de mouvement** : Lance l'enregistrement lorsque du mouvement est détecté. ON/OFF (MARCHE/ARRÊT)
- **Enregistrement audio** : ON/OFF (MARCHE/ARRÊT)
- **Timbre dateur** : Affiche la date et l'heure sur les clips. ON/OFF (MARCHE/ARRÊT)
- **Capteur gravitationnel** : Désactivé/Élevé/Moyen/Bas
- **Contrôle du stationnement** : Détermine la durée de l'enregistrement lorsque du mouvement est détecté pendant le stationnement (uniquement lorsque le capteur gravitationnel est activé) Désactivé / 5 / 10 / 30 secondes
- **LDWS (AFIL)** : Lane Departure Warning System (Alerte de franchissement involontaire de ligne) [ ON / OFF ] (avertit si vous traversez des lignes blanches)
- **FCWS (SAC)** : Forward Collision Warning System (Système anti-collision) [ ON / OFF ] (avertit si vous êtes trop proche d'un autre véhicule)
- **Date/heure** : paramètre la date et l'heure
- **Car NO (Numéro de voiture)** : Entrez votre plaque d'immatriculation (optionnel)
- **Arrêt automatique** : Au bout de 1/3/5 minute(s) sans détection de mouvement (ou désactivation).
- **Signal sonore** : permet au DVR d'émettre du son ou aucun son
- **Langue** : Sélectionnez la langue souhaitée (pour réinitialiser, appuyez sur reset (réinitialiser) (10))
- **Fréquence** : 50/60 HZ
- **Rétro-éclairage** : Éteint l'écran au bout de 30 sec./1 min. /2 min. L'enregistrement se poursuit !
- **Format** : Supprime tout sur la carte micro SD
- **Paramètres par défaut** : Restaure les paramètres par défaut
- **Version** : Version actuelle du logiciel

# BEDIENUNGSANLEITUNG

Vielen Dank, dass Sie sich für unser Produkt entschieden haben. Wir wünschen Ihnen viel Freude mit dem Gerät. Nachfolgend finden Sie eine Beschreibung der Funktionen des DVR 110A. Die Ziffern zwischen den Klammern „(...)“ beziehen sich auf die Taste bzw. den Anschluss am Gerät. Die Abbildungen finden Sie auf den ersten Seiten dieser Bedienungsanleitung.

## Schnellverschluss-Saugnapf

Positionieren Sie das Gerät an einer geeigneten Stelle an der Windschutzscheibe, wo es das Sichtfeld des Fahrers nicht beeinträchtigt. Positionieren Sie den Saugnapf und legen Sie den Hebel um, so dass das Gerät an der Windschutzscheibe haftet. (img 01)

## Batterie laden

- Auto-Ladegerät: Verwenden Sie den mitgelieferten Adapter, um die DVR über Ihre 12 V ~ 24 V Steckdose zu laden/mit Strom zu versorgen
- USB-Ladekabel: Verbinden Sie das Gerät über das mitgelieferte Mini-USB-auf-USB-Kabel mit einem PC.

**Hinweis:** Wir empfehlen, das Auto-Ladegerät während der Verwendung der DVR angeschlossen zu lassen. Die DVR kann auch aufgeladen werden, wenn sie ausgeschaltet ist

## Einlegen/Herausnehmen der Micro-SD-Karte (nicht im Lieferumfang enthalten)

- Schieben Sie die Micro-SD-Karte in den Kartenschlitz. Achten Sie darauf, dass die Karte gut und richtig in den Kartenschlitz gesteckt wurde.
- Drücken Sie vorsichtig auf die Karte, um sie aus dem Kartenschlitz zu entfernen.

**Hinweise:** Achten Sie beim Einsetzen der Karte in den Schlitz auf die Ausrichtung. Wenn sie falsch herum eingesetzt wurde, können das Gerät und die Karte beschädigt werden. Wenn die Karte in das Gerät eingesetzt wurde, wird sie als ein voreingestelltes Speichergerät eingestellt. Die ursprünglichen Daten auf der Karte sind verloren. Falls die Karte nicht mit dem Gerät kompatibel ist, ziehen Sie sie anschließend wieder heraus und versuchen Sie es erneut oder wechseln Sie die Karte. Verwenden Sie eine Micro-SD-Karte der 16 GB ~ 128 GB, Klasse 10.

## Grundlegende Bedienung und Einstellungen

- Schalten Sie das Gerät ein. Es tritt in den Video-Modus ein und eine Zeitanzeige erscheint in der unteren rechten Ecke des Bildschirms.
- Drücken Sie auf [ OK ] (2), um die Aufzeichnung zu beenden oder wieder zu beginnen.
- Drücken Sie kurz die Taste [ M ], um zwischen den Modi zu wechseln: Aufzeichnung/Foto/Wiedergabe
- Drücken Sie die Taste [ ≡ menu ] (13), um in die Systemeinstellungen zu gelangen. Verwenden Sie die Tasten [ ▼ ] und [ ▲ ] (12/14), um durch die Optionen zu blättern und die Taste [ OK ] (2), um eine Option auszuwählen. Verwenden Sie [ ≡ menu ], um ◀ und ▶ zu navigieren. Die Menüoptionen variieren je nach Modus.

## Videomodus

- Drücken Sie die Taste [ M ] (3), um in den Video-Modus zu gelangen.
- Die Aufzeichnung startet automatisch
- Drücken Sie auf [ OK ], um die Aufzeichnung zu beenden
- Wenn die Taste [ 🔒 ] (4) gedrückt wird, wird die Aufzeichnung gesichert. Sie kann im Loop-Modus nicht überschrieben werden und kann nur manuell im Menü gelöscht werden.

## Kameramodus

- Drücken Sie die Taste [ M ] (3), um in den Kameramodus zu wechseln.
- Drücken Sie die Taste [ ≡ menu ] (13), um die Kameraoptionen anzuzeigen.
- Drücken Sie auf [OK], um ein Foto zu machen.

## Wiedergabemodi

Drücken Sie kurz die Taste [ M ], um zum Videowiedergabe-Modus zu gelangen. Der Dateiname des Filmclips erscheint rechts oben am Bildschirm



- Drücken Sie auf [OK], um einen Clip abzuspielen.
- Drücken Sie die Taste [≡ menu] (13), um die Optionen anzuzeigen: Diashow, Clip löschen oder Clip sichern.

### Funktion des G-Sensors

Schalten Sie die G-Sensor-Funktion unter „Motion detection“ in den Menüeinstellungen ein. Wenn nach der Einstellung während einer Aufzeichnung Erschütterungen auftreten (z. B. bei einer Kollision), schützt das Gerät die aktuell aufgezeichnete Videodatei und oben rechts auf dem Display wird ein Schloss-Symbol angezeigt. Nach Beendigung der Aufzeichnungen wird diese geschützte Datei nicht automatisch vom Loop-Aufnahmemodus überschrieben. Sie können die gesicherte Datei im Wiedergabemodus (Browser-Event) überprüfen und das Menü „Löschen“ verwenden, um die Datei manuell zu löschen.

### Menüeinstellungen

Drücken Sie die Taste [≡ menu] (13). Verwenden Sie die Tasten [▼] und [▲] (12 / 14), um durch die Optionen zu scrollen, und die Taste [OK] (2) zur Bestätigung/Anpassung.

- **Auflösung:** 1920x1080 / 1280x720 / 640x480
- **Aufnahmen in einer Schleife:** Länge der Filmclips einstellen. 30 Sek./1 Min. /2 Min.
- **WDR:** Wide Dynamic Range
- **Exposition:** Hellere oder dunklere Aufnahmen
- **Bewegungserkennung:** Beginnt die Aufnahme, wenn eine Bewegung erkannt wird. EIN/AUS
- **Audioaufnahme:** EIN/AUS
- **Datumsstempel:** Datum und Uhrzeit in Filmclips anzeigen. EIN/AUS
- **G-Sensor:** Ein/Hoch/Mittel/Niedrig
- **Parküberwachung:** Legt fest, wie lange aufgenommen wird, wenn im Parkzustand Bewegungen erkannt werden (nur bei aktiviertem G-Sensor) AUS/5/10/30 Sekunden
- **LDWS:** Spurhalteassistent (Lane Departure Warning System) [EIN/AUS] (warnt, wenn Sie weiße Straßenlinien kreuzen)
- **FCWS:** Kollisionswarnsystem (Forward Collision Warning System) [EIN/AUS] (warnt, wenn Sie zu nah an ein anderes Fahrzeug kommen)
- **Datum/Uhrzeit:** Uhrzeit und Datum einstellen
- **Kfz-Kennzeichen:** Kennzeichen eintragen (optional)
- **Automatische Abschaltung:** Nachdem für 1/3/5 Minuten keine Bewegung erkannt wurde (oder AUS).
- **Signalton:** Einstellen, ob der DVR einen Signalton abgeben soll oder nicht
- **Sprache:** Ihre bevorzugte Sprache auswählen (drücken Sie zum Zurücksetzen auf Reset (10))
- **Frequenz:** 50/60 Hz
- **Hintergrundbeleuchtung:** Schaltet den Bildschirm nach 30 Sek./1 Min. /2 Min. aus. Die Aufnahme läuft weiter!
- **Formatieren:** Löscht alles von der Micro-SD-Karte
- **Standardeinstellungen:** Werkseinstellungen wiederherstellen
- **Version:** Aktuelle Softwareversion

Di seguito sono descritte le funzioni e le opzioni del dispositivo DVR 110A. I numeri compresi in "(...)" si riferiscono al tasto o alle connessioni all'unità e/o al telecomando. Le illustrazioni sono consultabili sulla prima pagina del manuale.

### **Ventosa a rilascio rapido**

Posizionare il dispositivo in una posizione ragionata sul parabrezza ove non interferisca con la visuale dei guidatori. Posizionare la ventosa e far scattare la leva in modo che si attacchi al parabrezza. (img 01)

### **Ricarica della batteria**

- Caricatore da auto: Utilizzare l'adattatore fornito per caricare / alimentare il DVR, usando la vostra presa di corrente da 12 V-24 V
- Ricarica USB: connettere il dispositivo al PC tramite il cavo in dotazione da mini-USB a USB.

*nota: Si consiglia di tenere il caricatore da auto collegato mentre si utilizza il DVR. Il DVR può essere caricato anche quanto è SPENTO*

### **Inserire / estrarre la scheda micro SD (non inclusa)**

- Premere la scheda micro SD nella slot della scheda. Assicurarsi che la scheda sia fissata correttamente nello slot.
- Premere delicatamente la scheda per rimuoverla dallo slot.

*Note: Prestare attenzione alla direzione di inserimento della scheda nello slot: se inserita al contrario, potrebbe danneggiarsi e compromettere il dispositivo. All'inserimento della scheda nel dispositivo, questa è impostata come dispositivo di memorizzazione predefinito. Le informazioni originali sulla scheda andranno perse. Se la scheda non risulta compatibile con il dispositivo, estrarla e provare nuovamente, oppure sostituire la scheda. Utilizzare una scheda micro SD Class 10 da 16-128 GB.*

### **Funzionamento di base e impostazioni**

- Accendere il dispositivo, si entra in modalità video e una indicazione dell'orario appare nell'angolo in basso a destra dello schermo.
- Premere [OK] (2) per arrestare o iniziare la registrazione nuovamente.
- Premere brevemente il pulsante [ M ] per scorrere le modalità: modalità registrazione / foto / riproduzione. Premere il pulsante [ ≡ menu ] (13), per entrare nelle impostazioni di sistema. Usare i pulsanti [▼] e [▲] (12 / 14) per scorrere tra le opzioni e usare [ OK ] (2) per entrare. Usa [ ≡ menu ] per navigare ◀ e ▶. Menu opzioni differisce in ogni modalità.

### **Modalità Video**

- Premere il pulsante [ M ] (3) per passare alla modalità video.
- La registrazione inizierà automaticamente
- Premere [ OK ] per arrestare la registrazione
- Se il pulsante [■] (4) è premuto, la registrazione sarà arrestata. Non sarà sovrascritto nel modo circuito e può essere cancellato solo manualmente nel menù.

### **Modalità telecamera**

- Premere il pulsante [ M ] (3) per cambiare la modalità videocamera.
- Premere il pulsante [ ≡ menu ] (13) per mostrare le opzioni della fotocamera.
- Premere [OK] per eseguire una foto.

### **Modalità riproduzione**



Premere brevemente il pulsante [ M ] per entrare in modalità di riproduzione video. Il nome file del filmato appare in alto a destra sullo schermo

- Premere [OK] per riprodurre un filmato.
- Premere il pulsante [ ≡ menu ] (13) per mostrare le opzioni: presentazione, cancella o proteggi filmato.

## Funzione Sensore-G

Accendere la funzione Sensore-G sotto "Motion detection" nel menù impostazioni. Dopo aver impostato il livello, in caso di vibrazioni durante la registrazione (ad esempio, in caso di urti), il dispositivo protegge il file video in fase di registrazione e un'icona lucchetto appare nell'angolo in alto a destra del display. Dopo aver terminato la registrazione, questo file protettivo non farà sovrascrivere con la modalità registrazione in loop. Si può rivedere il file bloccato in modalità riproduzione (navigazione evento) e utilizzare il menù 'cancella' per cancellare il file bloccato manualmente.

## Menu impostazioni

Premere il pulsante [  menu ] (13). Usare i pulsanti [  ] e [  ] (12 / 14) per scorrere tra le opzioni e usare [ OK ] (2) per entrare/regolare.

- **Risoluzione:** 1920x1080 / 1280x720 / 640x480
- **Registrazione in loop:** Impostare la lunghezza dei filmati. 30Sec / 1min. / 2min.
- **WDR:** Ampio range dinamico
- **Esposizione:** RegISTRAZIONI più luminose o più scure
- **Rilevazione movimento:** Avvia registrazione quando rileva movimento. ON / OFF
- **Registra Audio:** ON / OFF
- **Etichetta Data:** Mostra data e orario sui filmati. ON / OFF
- **Sensore G:** Spento / Alto / Medio / Basso
- **Monitor Parcheggio:** Determina per quanto tempo registrare quando viene rilevato movimento quando è parcheggiato (solo con Sensore G attivo) OFF / 5 / 10 / 30 secondi
- **LDWS:** Sistema di Allarme di Superamento della Corsia [ ON / OFF ] (avvisa se si superano le linee bianche della corsia)
- **FCWS:** Sistema Allarme Collisione Frontale [ ON / OFF ] (avvisa se si è troppo vicini ad un altro veicolo)
  
- **Data/orario:** Imposta orario e data
- **Targa:** Inserisci il numero di targa (opzionale)
- **Auto Spegnimento:** Dopo che non è rilevato alcun movimento per 1 / 3 / 5 Minuti (oppure OFF).
- **Suono Bip:** Permette al DVR di riprodurre suoni o nessun suono
- **Lingua:** Selezionate la vostra lingua preferita (per ripristinare, premere reset (10))
- **Frequenza:** 50 / 60 HZ
- **Retroilluminazione:** Spegne lo schermo dopo 30 sec / 1min. / 2min. La registrazione continua!
- **Formatta:** Cancella tutto dalla scheda micro SD
- **Impostazioni Predefinite:** Ripristina le impostazioni di fabbrica
- **Versione:** Versione attuale del software

Thank you for choosing our product. We hope you enjoy using the device. Below the description of the features of the DVR 110A. The number between the "(...)" refers to the key or connection on the unit. The illustration can be found in the first pages of this manual.

### Liberación rápida de la ventosa

Coloque el dispositivo en un lugar lógico en el parabrisas, de modo que no interfiera con la visión del conductor. Coloque la ventosa y pulse la palanca para que se fije en el parabrisas. (img 01)

### Carga de la batería

- Cargador del coche: Use el adaptador suministrado para cargar / alimentar el DVR usando su toma de corriente de 12 V~24 V
- Carga mediante USB: conecte el dispositivo al PC mediante el cable mini USB a USB suministrado.

**nota:** Le aconsejamos mantener el cargador del coche conectado mientras use el DVR. El DVR también se puede cargar si está APAGADO

### Inserción / Extracción de la tarjeta SD (no incluida)

- Presione la tarjeta SD para introducirla en la ranura. Asegúrese de que la tarjeta está bien fija en la ranura.
- Ejercer una ligera presión para extraerla de la ranura de la tarjeta.

**Notas:** Por favor, preste atención a la dirección en la que inserta la tarjeta en la ranura, si la inserta al revés puede dañar la tarjeta y el dispositivo. Cuando inserte la tarjeta en el dispositivo, la convertirá en un dispositivo de almacenamiento predeterminado y perderá la información original que haya en ella. Si la tarjeta no es compatible con el dispositivo, sáquela y vuelva a intentarlo o cambie la tarjeta. Utilice una tarjeta micro SD Clase 10 de 16~128 Gb de capacidad.

### Funcionamiento básico y ajustes

- Encienda el dispositivo, entrará en modo vídeo y aparecerá una indicación de tiempo en la esquina inferior derecha de la pantalla.
- Pulse [ OK ] (2) para detener o iniciar de nuevo la grabación.
- Pulse brevemente el botón [ M ] para cambiar de modo: modo grabación / foto / reproducción. Pulse el botón (13) [ ≡ menú ] para entrar a la configuración del sistema. Use los botones [ ▼ ] y [ ▲ ] (12 / 14) para desplazarse a través de las opciones y [ OK ] (2) para entrar. Use [ ≡ menú ] para navegar ◀ y ▶. Las opciones de menú difieren según el modo.

### Modo vídeo

- Pulse el botón (2) [ M ] para cambiar a modo vídeo.
- La grabación se iniciará automáticamente
- Pulse [ OK ] para detener la grabación
- Si se pulsa el botón (4) [ 📵 ], se bloqueará la grabación. En el modo bucle no se sobrescribirá y solo se podrá borrar manualmente en el menú.

### Modo cámara

- Pulse el botón (3) [ M ] para cambiar a modo cámara.
- Pulse el botón (13) [ ≡ menú ] para mostrar las opciones de la cámara.
- Pulse [ OK ] para sacar una foto.

### Modos de reproducción

Pulse brevemente el botón [ M ] para ir al modo reproducción vídeo. El nombre del archivo del clip de película aparecerá en la parte superior derecha de la pantalla

- Pulse [ OK ] para reproducir el clip.
- Pulse el botón (13) [ ≡ menú ] para mostrar las opciones: presentación, borrar o proteger el clip.

### Función del sensor G

Conecte la función del sensor G en "Motion detection" en los ajustes del menú. Después de configurarlo, cuando se produzcan sacudidas durante la grabación (por ejemplo, durante una colisión), el dispositivo protegerá el archivo de vídeo que está grabando y un icono de bloqueo aparecerá en la parte superior derecha de la pantalla. Una vez finalizada la grabación, el archivo protegido no se sobrescribirá automáticamente en el modo grabación bucle. Puede revisar el archivo bloqueado en el modo reproducción (buscador evento) y usar el menú 'borrar' para borrar manualmente el archivo bloqueado.

### Configuración del menú

Pulse el botón (13) [☰ menú]. Use los botones [▼] y [▲] (12 / 14) para desplazarse a través de las opciones y [OK] (2) para entrar/ajustar.

- **Resolución:** 1920x1080 / 1280x720 / 640x480
- **Grabación en bucle:** Ajuste la duración de los clips de vídeo. 30seg / 1min. / 2min.
- **WDR:** Rango dinámico amplio
- **Exposición:** Grabaciones más claras o más oscuras
- **Detección de movimiento:** Inicia la grabación cuando detecta el movimiento. ENCENDIDO / APAGADO
- **Grabar sonido:** ENCENDIDO / APAGADO
- **Impresión de fecha:** Muestra fecha&hora en los clips de vídeo. ENCENDIDO / APAGADO
- **Sensor G:** Apagado / Alto / Medio / Bajo
- **Pantalla de aparcamiento:** Determina el tiempo a grabar si se detecta movimiento al aparcar (solo si el sensor G está activo) ENCENDIDO / 5 / 10 / 30 segundos
- **LDWS:** Sistema Lane Departure Warning [ ENCENDIDO / APAGADO] (le advierte si rebasa las líneas blancas de carretera)
- **FCWS:** Sistema Forward Collision Warning [ENCENDIDO / APAGADO] (le advierte si está demasiado cerca de otro vehículo)
- **Fecha/Hora:** ajusta la fecha y hora
- **Car NO:** Completa su número de matrícula (opcional)
- **Apagado automático:** Si no se detecta ningún movimiento en 1 / 3 / 5 minutos (o APAGADO).
- **Pitido:** permite al DWR emitir sonido o no
- **Idioma:** Seleccione su idioma preferido (para restablecer, pulse reset (10))
- **Frecuencia:** 50 / 60 HZ
- **Retroiluminación:** Apaga la pantalla después de 30seg / 1min. / 2min. ¡La grabación continua!
- **Formato:** Elimina todo de la tarjeta microSD
- **Configuración predeterminada:** Restablece a los ajustes de fábrica
- **Versión:** Versión de software actual

Obrigado por escolher o nosso produto. Esperamos que goste de utilizar este dispositivo. Abaixo a descrição das funcionalidades do DVR 110A. O número entre "(...)" refere-se à tecla ou ligação à unidade. A ilustração pode ser encontrada nas primeiras páginas deste manual.

### **Ventosa de libertação rápida**

Coloque o dispositivo no para-brisas, num lugar lógico onde não interfira com a visão do condutor. Coloque a ventosa e rode a alavanca para aderir ao para-brisas. (img 01)

### **Carregar a Bateria**

- Carregador do carro: Use o adaptador fornecido para carregar/alimentar o DVR, usando a sua tomada de saída de 12 V~24 V
- Carregamento USB: ligue o dispositivo ao PC através do mini-USB para cabo USB fornecido.

**nota:** Deve manter o carregador do carro ligado enquanto estiver a usar o DVR. O DVR também pode ser carregado quando está desligado (OFF)

### **Inserir/retirar um cartão micro SD (não incluído)**

- Prima o cartão micro SD para dentro da ranhura do cartão. Certifique-se de que o cartão está bem fixo na ranhura.
- Prima ligeiramente o cartão para o retirar da ranhura.

**Notas:** Por favor, preste atenção à direcção quando inserir o cartão na ranhura, se for inserido ao contrário poderá danificar o dispositivo e o cartão. Quando inserir o cartão no dispositivo, este irá definir o cartão como dispositivo de armazenamento pré-definido, as informações originais no cartão perder-se-ão. Se o cartão não for compatível com o dispositivo, então retire-o e tente novamente ou mude o cartão. Use um cartão micro SD de Classe 10 de 16~128 GB.

### **Funcionamento e definições básicas**

- Ligue o dispositivo, este entra no modo de vídeo e aparece uma indicação da hora no canto inferior direito do ecrã.
- Prima [ OK ] (2) para parar ou iniciar a gravação novamente.
- Pressão curta no botão [ M ] para alternar entre os modos de gravação/foto/modos de reprodução. Prima o botão [ ≡ menu ] (13), para entrar na configuração do sistema. Use os botões [ ▼ ] e [ ▲ ] (12 / 14) para percorrer as opções e use [ OK ] (2) para entrar. Use [ ≡ menu ] para navegar ◀ e ▶. O menu de opções difere em cada modo.

### **Modo de Vídeo**

- Prima o botão [ M ] (3) para mudar para o modo de vídeo.
- A gravação será iniciada automaticamente
- Prima [ OK ] para parar a gravação
- Se premir o botão [ ■ ] (4), a gravação será bloqueada. A gravação não será sobrescrita no modo de circuito (loop) e só pode ser eliminada manualmente no menu.

### **Modo de Câmara**

- Prima o botão [ M ] (3) para mudar para o modo de câmara.
- Prima o botão [ ≡ menu ] (13) para mostrar as opções da câmara.
- Prima [OK] para tirar uma foto.

### **Modos de reprodução**

Prima brevemente o botão [ M ] para ir para o modo de reprodução de vídeo. O nome do ficheiro do clip de filme aparece no canto superior direito do ecrã

- Prima [OK] para reproduzir um clip.
- Prima o botão [ ≡ menu ] (13) para mostrar as opções: apresentação de slides, apagar ou proteger clip.

### Função de G-Sensor

Ligue a função de G-Sensor em "Motion detection" (Detecção de movimento) no menu de configurações. Após a configuração, quando há agitações durante a gravação (por ex.; durante uma colisão), o dispositivo irá proteger o ficheiro de vídeo a gravar atualmente e um ícone de bloqueio irá aparecer no canto superior direito do ecrã. Depois de terminar a gravação, este ficheiro protegido não será automaticamente sobrescrito pelo modo de gravação em circuito (loop). Pode rever o ficheiro bloqueado no modo de reprodução (evento de navegador) e usar o menu "delete" (apagar) para eliminar manualmente o ficheiro bloqueado.

### Definições do menu

Prima o botão [☰ menu] (13). Use os botões [▼] e [▲] (12 / 14) para percorrer as opções e use [OK] (2) para inserir/ajustar.

- **Resolução:** 1920x1080 / 1280x720 / 640x480
- **Gravação em loop:** Definir a duração dos clips de filme. 30sec / 1min. / 2min.
- **WDR:** Ampla faixa dinâmica
- **Exposição:** Gravações mais claras ou mais escuras
- **Detecção de movimento:** Começa a gravar quando é detetado movimento. ON / OFF (Ligado/Desligado)
- **Gravar Áudio:** ON / OFF (Ligado/Desligado)
- **Carimbo de data:** Mostrar data e hora nos clips de filme. ON / OFF (Ligado/Desligado)
- **Sensor-G:** Desligado / Alto / Médio / Baixo
- **Monitor de estacionamento:** Determina quanto tempo vai gravar quando é detetado movimento quando estacionado (apenas quando o Sensor-G está ativo) Desligado / 5 / 10 / 30 segundos
- **LDWS:** Sistema de Aviso de Afastamento da Faixa de Rodagem (Lane Departure Warning System) [ ON / OFF ] (avisa-o se cruzar as faixas brancas da estrada)
- **FCWS:** Sistema de Aviso de Colisão Frontal (Forward Collision Warning System) [ ON / OFF ] (avisa-o se estiver demasiado perto de outro veículo)
  
- **Data/hora:** definir hora e data
- **Carro N°:** Preencha o número da matrícula (opcional)
- **Desligamento automático:** Depois de 1 / 3 / 5 Minutos sem detetar qualquer movimento (ou Desligado).
- **Som de Bip:** permitir que o DVR emita som, ou sem som
- **Idioma:** Seleccione o idioma que prefere (para restaurar, prima a tecla reset (10))
- **Frequência:** 50 / 60 HZ
- **Luz de fundo:** DESLIGA o ecrã depois de 30seg / 1min. / 2min. A gravação continua!
- **Formato:** Apagar tudo do cartão micro SD
- **Configuração predefinida:** Restaurar as configurações de fábrica
- **Versão:** Versão atual do software

Tack för att du har valt vår produkt. Vi hoppas att du kommer tycka om enheten. Nedan kommer en beskrivning av DVR 110A:s funktioner. Numret mellan "(...)" hänvisar till enhetens knappar och anslutningar. Illustrationen finns på manualens första sida.

### Sugkopp med snabbfäste

Placera enheten på ett logiskt ställe på vindrutan, där det inte stör förarens sikt. Placera sugkoppen och vrid handtaget så att den sitter fast på vindrutan. (img 01)

### Laddning av batteriet

- Billaddare: Använd den medföljande adaptorn för att ladda / driva DVR-enheten med ditt 12 V ~ 24 V-uttag
- USB-laddning: Anslut enheten till datorn via den medföljande mini-USB-enheten till USB-kabeln.

**obs:** Vi rekommenderar att billaddaren är inkopplad när du använder DVR. DVR-enheten kan även laddas när den är avstängd

### Sätta i / ta ut micro SD-kort (ingår ej)

- Tryck in micro SD-kortet i kortplatsen. Se till att kortet sitter fast ordentligt i kortplatsen.
- Tryck försiktigt på kortet för att ta ur det från kortplatsen.

**Anmärkning:** Var uppmärksam på riktningen när du sätter in kortet i kortplatsen, om det är isatt omvänt kan det skada enheten och kortet. När du sätter in kortet i enheten kommer det att välja detta kort som en förinställd lagringsenhet, den ursprungliga informationen på kortet kommer försvinna. Om kortet inte är kompatibel med enheten, ta ut det och försök igen eller byt kortet. Använd ett klass 10 micro SD-kort på 16~128 GB.

### Grundläggande användning och inställningar

- Slå PÅ enheten, den går in i videoläge och en tidsindikering visas i nedre högra hörnet på skärmen.
- Tryck på [ OK ] (2) för att stoppa eller börja spela in igen.
- Tryck kort på [ M ]-knappen för att växla lägen: inspelning / foto / uppspelningslägen.  
Tryck på [ ≡ menu ]-knappen (13), för att gå in i systeminställningen. Använd [ ▼ ] och [ ▲ ]-knapparna (12 / 14) för att bläddra igenom alternativen och använd [ OK ] (2) för att välja. Använd [ ≡ menu ] för att navigera ◀ och ▶. Menyalternativ är olika i varje modus.

### Videoläge

- Tryck på [ M ]-knappen (3) för att gå till videoläge.
- Inspelningen startar automatiskt
- Tryck på [ OK ] för att stoppa inspelningen
- Om [ ■ ]-knappen (4) trycks ned, kommer inspelningen att vara låst. Det kommer inte att skrivas över i loop-läge och kan bara raderas manuellt i meny.

### Kameraläge

- Tryck på [ M ]-knappen (3) för att gå till kameraläge.
- Tryck [ ≡ menu ] knapp (13) för att visa kamera-alternativ.
- Tryck på [ OK ] för att ta ett foto.

### Playback

Pressa helt kort knappen [ M ] för att komma in i video playback modus. Namnet på filmvideon syns högst upp på skärmen

- Tryck [OK] för att spela tillbaka ett avsnitt.
- Tryck [ ≡ menu ] knappen (13) för att visa alternativ: bildspel, ta bort eller skydda avsnittet.

### G-sensor funktion

Sätt PÅ G-sensor-funktionen under "Motion detection" i menyinställningarna. Efter inställning, när det finns skakningar under inspelningen (till exempel vid en kollision), kommer enheten att skydda den nuvarande inspelningsfilen och en lås-ikon syns i det övre högra hörnet på skärmen. Efter avslutad



inspelning skrivs den här skyddsfilen inte automatiskt över genom loopinspelningsläge. Du kan granska den lästa filen under uppspelningsläge (webbläsarhändelse) och använda menyn "ta bort" för att radera den lästa filen manuellt.

### Menyinställningar

Tryck [≡] menu) knappen (13). Använd [▼] och [▲] knapparna (12/14) för att skrolla genom alternativen och med [OK] (2) kan du mata in/justera.

- **Upplösning:** 1920x1080 / 1280x720 / 640x480
- **Slingupptagning:** Ange längd på videoavsnitten. 30 sek. / 1 min. / 2 min.
- **WDR:** Wide dynamic range (brett dynamiskt intervall)
- **Exponering:** Ljusare eller mörkare upptagningar
- **Rörelseupptäckning:** Börjar spela in när rörelse noteras. PÅ/AV
- **Audioregistrering:** PÅ/AV
- **Datamangivelse:** Visa datum/tid på filmupptagningarna. PÅ/AV
- **GSensor:** Av/Högt/Medium/Lågt
- **Parkeringsmonitor:** Bestämmer hur länge man kan spela in efter det att rörelsen upptäcks vid parkeringsläge (endast när GSensor är aktivt) AV / 5 / 10 / 30 sekunder
- **LDWS:** Lane Departure Warning System [ PÅ/AV ] (varnar om du korsar vita väglinjer)
- **FCWS:** Forward Collision Warning System [ PÅ/AV ] (varnar om du är för nära ett annat fordon)
  
- **Datum/tid:** Ange tid och datum
- **Bilnummer:** Fyll i din registrerings skylt (frivillig)
- **Auto power AV:** Efter det att ingen rörelse upptäckts i 1/3/5 minuter (eller AV).
- **Pipsignal:** Tillåt DVR att skapa ett ljud eller låta bli
- **Språk:** Välj det språk du föredrar (för att återställa, tryck "reset" (10))
- **Frekvens:** 50/60 HZ
- **Bakljus:** Stänger AV skärmen efter 30 sek./1 min. / 2 min. Inspelning fortsätter!
- **Format:** Ta bort allting från mikro SD-kort
- **Standardinställning:** Återställ till fabriksinställningar
- **Version:** Nuvarande mjukvaruversion

Dziękujemy za wybranie naszego produktu. Mamy nadzieję, że będziesz korzystać z urządzenia. Poniżej opis własności radia DVR 110A. Liczba w nawiasach (...) odnosi się do numeru przycisku lub złącza na urządzeniu. Rysunek znajduje się na pierwszych stronach tej instrukcji.

### Przyssawka szybkiego odłączania

Umieść urządzenie w przemyślanym miejscu na szybie przedniej, aby nie zasłaniało widoku. Przyłóż przyssawkę i przesuń dźwignię w kierunku szyby. (img. 01)

### Ładowanie akumulatora

- Ładowarka samochodowa: Użyj dołączonej przejściówki, aby ładować lub zasilac kamerę, z wyjścia zasilania 12 V~24 V
- Ładowanie USB: podłącz urządzenie do komputera za pomocą dostarczonego kabla mini-USB–USB.

**uwaga:** Podczas używania kamery zalecamy, aby ładowarka samochodowa była podłączona. Kamerę można również ładować, gdy jest wyłączona.

### Wkładanie i wyjmowanie karty Micro-SD (brak w wyposażeniu)

- Wsuń kartę Micro-SD do gniazda. Upewnij się, że karta jest dobrze zamocowana w szczelinie na karty.
- Delikatnie nacisnąć kartę, aby wyjąć ją ze szczeliny.

**Uwagi:** Podczas wkładania karty do szczeliny należy zwrócić uwagę na odpowiedni kierunek. Jeśli karta zostanie włożona na odwrot, może dojść do uszkodzenia urządzenia lub karty. Po włożeniu do szczeliny karta zostanie ustawiona jako zaprogramowane urządzenie do przechowywania w pamięci. Wszystkie informacje zapisane na karcie zostaną utracone. Jeśli karta nie jest kompatybilna z urządzeniem, należy ją wyjąć i spróbować ponownie lub zmienić na inną kartę. Używać kart Micro-SD klasy 10 o pojemności 16~128 GB.

### Obsługa podstawowa i ustawienia

- Włączyć urządzenie; tryb zapisu obrazu zostanie włączony, a w prawym, górnym rogu ekranu pojawi się wskaźnik czasu.
- Nacisnąć przycisk [ OK ] (2), aby zatrzymać lub uruchomić zapis.
- Nacisnąć krótko przycisk [ M ], aby zmienić tryb roboczy: zapis / fotografia / odtwarzanie. Aby uzyskać dostęp do menu ustawień systemowych, naciśnij przycisk [ ≡ menu ] (13). Używaj przycisków [ ▼ ] i [ ▲ ] (12 / 14) do wybierania opcji, a przycisku [ OK ] (2) do zatwierdzenia wyboru. Do nawigowania po ustawieniach używać przycisku [ ≡ menu ] oraz przycisków ◀ i ▶. Opcje menu są inne w każdym trybie.

### Tryb filmowania

- Naciśnij przycisk [ M ] (3), aby włączyć tryb filmowania.
- Zapis rozpocznie się automatycznie.
- Naciśnij przycisk [ OK ], aby przerwać zapis.
- Po naciśnięciu przycisku [ ⏏ ] (4) zapis zostanie zablokowany. W trybie pętli zapis nie będzie nadpisywany i będzie go można usunąć tylko ręcznie poprzez menu.

### Tryb aparatu fotograficznego

- Naciśnij przycisk [ M ] (3), aby włączyć tryb fotografowania.
- Nacisnąć przycisk [ ≡ menu ] (13), aby wyświetlić opcje kamery.
- Nacisnąć przycisk [ OK ], aby wykonać zdjęcie.

### Metody odtwarzania

Nacisnąć przycisk [ M ], aby włączyć tryb odtwarzania filmu wideo. W prawym, górnym rogu ekranu pojawi się nazwa pliku wideo

- Nacisnąć przycisk [ OK ], aby uruchomić odtwarzanie filmu.
- Nacisnąć przycisk [ ≡ menu ] (13), aby wyświetlić opcje: pokaz slajdów, usuwanie lub ochrona filmu.

### Funkcja czujnika przeciążenia

W menu ustawień „Motion detection” włącz czujnik przeciążenia (G-Sensor). Po ustawieniu, jeśli podczas nagrywania wykryte zostaną wstrząsy (na przykład przy zderzeniu), urządzenie automatycznie zabezpieczy bieżący plik z nagrany filmem i w prawym górnym rogu wyświetlacza pojawi się wtedy symbol kłódki. Po zakończeniu zapisu ten chroniony plik nie zostanie automatycznie nadpisany podczas pracy w trybie nagrywania w pętli. Zablokowany plik można obejrzeć w trybie odtwarzania (przeglądarka zdarzeń) i użyć opcji „delete”, aby ręcznie usunąć zablokowany plik.

### Ustawienia menu

Nacisnąć przycisk [☰ menu] (13). Przyciskami [▼] i [▲] (12 / 14), przeglądać opcje i naciskać przycisk [OK] (2), aby otworzyć lub opcję lub zmienić ustawienie.

- **Resolution:** 1920x1080 / 1280x720 / 640x480
- **Zapis w pętli:** Ustawianie długości filmu wideo. 30sec / 1min. / 2min.
- **WDR:** Szeroki zakres dynamiki
- **Exposure:** Nagrania ciemniejsze lub jaśniejsze
- **Detekcja ruchu:** Uruchamianie zapisu w momencie wykrycia ruchu. ON / OFF
- **Record Audio:** ON / OFF
- **Date stamp:** Pokazywanie daty i czasu na filmie wideo. ON / OFF
- **GSensor:** Off / High / Medium / Low
- **Parking monitor:** Określanie czasu zapisu po wykryciu ruchu, gdy pojazd jest zaparkowany (tylko wtedy, gdy parametr „GSensor” ma wartość inną niż „Off”) OFF / 5 / 10 / 30 sekund
- **LDWS:** Włączanie ([ON]) lub wyłączenie ([OFF]) ostrzeżenia o przekroczeniu linii ciągłej
- **FCWS:** Włączanie ([ON]) lub wyłączenie ([OFF]) ostrzeżenia o zbyt małej odległości do innego pojazdu
  
- **Date/time:** Ustawianie daty i czasu
- **Car NO:** Wpisywanie numeru rejestracyjnego pojazdu (opcja)
- **Auto power OFF:** Automatyczne wyłączenie zasilania po upływie 1, 3 lub 5 minut w bezruchu (lub OFF).
- **Beep Sound:** Włączanie lub wyłączenie dźwięków, generowanych przez kamerę
- **Language:** Wybieranie preferowanego języka systemu operacyjnego (nacisnąć przycisk (10), aby zresetować)
- **Frequency:** 50 / 60 HZ
- **Backlight:** Wyłączenie ekranu po upływie 30 s, 1 minuty / 2min. Zapis jest kontynuowany!
- **Format:** Usuwanie wszystkich danych w karty Micro-SD
- **Default Setting:** Przywracanie ustawień fabrycznych
- **Version:** Bieżąca wersja systemu operacyjnego

Σας ευχαριστούμε για την επιλογή αυτού του προϊόντος της εταιρείας μας. Ελπίζουμε να μείνετε ικανοποιημένοι με τη χρήση της συσκευής. Ακολουθεί μια περιγραφή των χαρακτηριστικών του DVR 110A. Οι αριθμοί σε "(...)" αναφέρονται στα κουμπιά ή τις συνδέσεις της μονάδας. Για την απεικόνιση ανατρέξτε στις πρώτες σελίδες αυτού του εγχειριδίου.

### Βεντούζα γρήγορης απασφάλισης

Τοποθετήστε τη συσκευή σε ένα λογικό σημείο στο παρμπρίζ, όπου δεν θα εμποδίζει το οπτικό πεδίο του οδηγού. Τοποθετήστε τη βεντούζα και γυρίστε το μοχλό, ώστε να κολλήσει στο παρμπρίζ. (Img. 01)

### Φόρτιση μπαταρίας

- Φορτιστής αυτοκινήτου: Χρησιμοποιήστε τον παρεχόμενο προσαρμογέα για τη φόρτιση / τροφοδοσία του DVR μέσω της εξόδου τροφοδοσίας 12 V~24 V
- Φόρτιση USB: συνδέστε τη συσκευή στον H/Y μέσω του παρεχόμενου καλωδίου mini-USB σε USB.

**Σημείωση:** Συνιστάται να διατηρείτε το φορτιστή αυτοκινήτου συνδεδεμένο κατά τη χρήση του DVR. Το DVR μπορεί να φορτιστεί και σε απενεργοποιημένη κατάσταση.

### Τοποθέτηση / αφαίρεση κάρτας SD (δεν περιλαμβάνεται)

- Πιέστε την κάρτα SD στην αντίστοιχη υποδοχή. Βεβαιωθείτε ότι η κάρτα έχει κουμπώσει σταθερά στην υποδοχή κάρτας.
- Πιέστε την κάρτα απαλά για να την αφαιρέσετε από την υποδοχή κάρτας.

**Σημειώσεις:** Δώστε προσοχή στην κατεύθυνση όταν τοποθετείτε την κάρτα στην υποδοχή. Στην περίπτωση που την τοποθετήσετε ανάποδα μπορεί να καταστραφεί η συσκευή και η κάρτα. Όταν τοποθετήσετε την κάρτα στην συσκευή, η κάρτα θα οριστεί ως το προεπιλεγμένο αποθηκευτικό μέσο, και οι πληροφορίες στην κάρτα θα χαθούν. Εάν η κάρτα δεν είναι συμβατή με τη συσκευή, αφαιρέστε τη και προσπαθήστε ξανά ή αλλάξτε την κάρτα. Χρησιμοποιήστε μια κάρτα *micro SD* κατηγορίας 10 και χωρητικότητας 16~128 Gb.

### Βασικός χειρισμός και ρυθμίσεις

- Ενεργοποιήστε τη συσκευή - η συσκευή μεταβαίνει στη λειτουργία βίντεο και εμφανίζεται μια χρονική ένδειξη στην κάτω δεξιά γωνία της οθόνης.
- Πατήστε [OK] (2) για διακοπή ή επανέναρξη της εγγραφής.
- Πατήστε σύντομα το κουμπί [M] για εναλλαγή στις λειτουργίες: εγγραφή / φωτογραφίες / αναπαραγωγή. Πατήστε το κουμπί [≡ menu] (13) για μετάβαση στις ρυθμίσεις συστήματος. Χρησιμοποιήστε τα κουμπιά [▼] και [▲] (12 / 14) για να περιηγηθείτε στις επιλογές και πατήστε [OK] (2) για είσοδο. Πατήστε [menu] για πλοήγηση ◀ και ▶. Οι επιλογές μενού διαφέρουν ανά λειτουργία.

### Λειτουργία βίντεο

- Πατήστε το κουμπί [M] (3) για αλλαγή στη λειτουργία βίντεο.
- Η εγγραφή θα ξεκινήσει αυτόματα
- Πατήστε [OK] για διακοπή της εγγραφής
- Αν πατηθεί το κουμπί [■] (4), η εγγραφή κλειδώνει. Δεν γίνεται κυκλική αντικατάσταση και μπορεί να διαγραφεί μόνο χειροκίνητα από το μενού.

### Λειτουργία κάμερας

- Πατήστε το κουμπί [M] (3) για αλλαγή στη λειτουργία κάμερας.
- Πατήστε το κουμπί [≡ menu] (13) για να εμφανιστούν οι επιλογές κάμερας.
- Πατήστε [OK] για να τραβήξετε μια φωτογραφία.

### Λειτουργίες αναπαραγωγής

Πατήστε σύντομα το κουμπί [ M ] για να μεταβείτε στη λειτουργία αναπαραγωγής βίντεο. Το όνομα αρχείου του κλιπ εμφανίζεται πάνω δεξιά στην οθόνη

- Πατήστε [OK] για αναπαραγωγή ενός κλιπ.
- Πατήστε το κουμπί [ ≡ menu ] (13) για εμφάνιση των επιλογών: παρουσίαση διαφανειών, διαγραφή ή προστασία κλιπ.

### Λειτουργία G-Sensor

Ενεργοποιήστε τη λειτουργία G-Sensor από την επιλογή "Motion detection" στις ρυθμίσεις μενού. Στην περίπτωση δόνησης και αφού έχει ολοκληρωθεί η ρύθμιση (για παράδειγμα στην περίπτωση σύγκρουσης του οχήματος), η συσκευή θα προστατεύσει αυτόματα το τρέχον βίντεο που έχει καταγραφεί και θα εμφανιστεί το εικονίδιο με την κλειδαριά στην πάνω δεξιά γωνία της οθόνης. Μετά την ολοκλήρωση της εγγραφής, αυτό το προστατευμένο αρχείο δεν θα αντικατασταθεί αυτόματα στη λειτουργία εγγραφής με κυκλική αντικατάσταση. Μπορείτε να δείτε το κλειδωμένο αρχείο από τη λειτουργία αναπαραγωγής (Περιήγηση συμβάντων) και να χρησιμοποιήσετε το μενού "delete" για να διαγράψετε χειροκίνητα το κλειδωμένο αρχείο.

### Μενού ρυθμίσεων

Πατήστε το κουμπί [ ≡ menu ] (13). Πατήστε τα κουμπιά [▼] και [▲] (12 / 14) για περιήγηση στις επιλογές και πατήστε [ OK ] (2) για είσοδο/ρύθμιση.

- **Ανάλυση:** 1920x1080 / 1280x720 / 640x480
- **Κυκλική εγγραφή:** Ρυθμίστε τη διάρκεια των κλιπ. 30 δευτ. / 1 λεπτό / 2 λεπτά.
- **WDR:** Ευρύ δυναμικό εύρος
- **Έκθεση:** Φωτεινότερες ή σκοτεινότερες εγγραφές
- **Ανίχνευση κίνησης:** Ξεκινά η εγγραφή μόλις ανιχνευτεί κίνηση. ON / OFF
- **Εγγραφή ήχου:** ON / OFF
- **Αποτύπωση ημερομηνίας:** Εμφάνιση ημερομηνίας και ώρας στα κλιπ. ON / OFF
- **GSensor:** Off / Υψηλή / Μεσαία / Χαμηλή
- **Παρακολούθηση στάθμευσης:** Προσδιορίζει τη διάρκεια εγγραφής κατά την ανίχνευση κίνησης σε κατάσταση στάθμευσης (μόνο όταν είναι ενεργή η επιλογή GSensor) OFF / 5 / 10 / 30 δευτερόλεπτα
- **LDWS:** Ενεργοποίηση / απενεργοποίηση του συστήματος «Lane Departure Warning System» (Σύστημα προειδοποίησης αλλαγής λωρίδας) (σας προειδοποιεί αν πατήσετε τις λευκές γραμμές του οδοστρώματος)
- **FCWS:** Ενεργοποίηση / απενεργοποίηση του συστήματος "Forward Collision Warning System" (Σύστημα προειδοποίησης πρόσθιας σύγκρουσης) (σας προειδοποιεί αν βρίσκεστε πολύ κοντά σε κάποιο άλλο όχημα)
- **Ημερομηνία/ώρα:** Ρύθμιση ώρας και ημερομηνίας
- **Αρ. αυτοκινήτου:** Συμπληρώστε την πινακίδα σας (προαιρετικά)
- **Αυτόματη απενεργοποίηση:** Αν δεν ανιχνευτεί κίνηση για 1 / 3 / 5 λεπτά (ή OFF).
- **Ηχητικό σήμα:** Αν θα επιτρέπεται στο DVR να αναπαράγει ήχο ή όχι
- **Γλώσσα:** Επιλέξτε την επιθυμητή γλώσσα (για επαναφορά, πατήστε το κουμπί επαναφοράς (10))
- **Συχνότητα:** 50 / 60 HZ
- **Οπίσθιος φωτισμός:** Απενεργοποιεί την οθόνη μετά από 30 δευτ. / 1 λεπτό / 2 λεπτά. Η εγγραφή συνεχίζεται!
- **Μορφή:** Διαγράψτε όλα τα περιεχόμενα της κάρτας micro SD
- **Προεπιλεγμένη ρύθμιση:** Επαναφορά των εργοστασιακών ρυθμίσεων
- **Έκδοση:** Τρέχουσα έκδοση λογισμικού

Ďakujeme, že ste si vybrali náš produkt. Dúfame, že vám naše zariadenie bude robiť radosť. Nižšie sa nachádza popis funkcií DVR 110A. Číslo medzi „(…)“ sa vzťahuje na tlačidlo alebo pripojenie k zariadeniu. Ilustráciu nájdete na prvej strane manuálu.

### Prísavka s rýchlym uvoľnením

Zariadenie umiestnite na čelnom skle na logickom mieste, kde nebude rušiť výhľad vodiča. Umiestnite prísavku a prepnite páčku, aby sa prisala k čelnému sklu. (img. 01)

### Nabíjanie batérie

- Autonabíjačka: Na nabíjanie /napájanie DVR pomocou 12 V – 24 V zásuvky použite dodaný adaptér
- USB nabíjanie: zariadenie pripojte k počítaču prostredníctvom kábla mini-USB na USB.

**poznámka:** *Odporúčame vám, aby ste počas používania DVR nechali autonabíjačku pripojenú. DVR sa môže nabíjať aj keď je vypnuté*

### Vloženie/vytiahnutie mikro SD karty (nie je súčasťou dodávky)

- Mikro SD kartu zatlačte do slotu na kartu. Uistite sa, že je karta pevne zatlačená v slotu na kartu.
- Kartu jemne potlačte a vysunie sa zo slotu na kartu.

**Poznámky:** *Pri vkladani karty do slotu venujte pozornosť jej smeru. Ak ju vložíte opačne, môže sa poškodiť zariadenie aj karta. Po vložení karty nastaví zariadenie túto kartu ako predvolené zariadenie na ukladanie údajov. Originálne informácie na karte sa stratia. Ak nie je karta kompatibilná so zariadením, vyťahnite ju a skúste to znovu, alebo vymeňte kartu. Používajte 16~128 GB microSD kartu triedy 10.*

### Základná prevádzka a nastavenia

- Keď zariadenie zapnete, prejde do režimu video a v pravom dolnom rohu obrazovky sa zobrazí časová indikácia.
- Pre zastavenie alebo opätovné spustenie nahrávania stlačte [ OK ] (2).
- Krátkym stlačením tlačidla [ M ] prepínate medzi režimami: nahrávanie/fotografovanie/prehrávanie. Stlačením tlačidla [ ≡ menu ] (13) vstúpite do nastavenia systému. Pomocou tlačidiel [ ▼ ] a [ ▲ ] (12/14) rolujete v možnostiach a pomocou [ OK ] (2) do nich vstupujete. Pomocou [ menu] navigujte ◀ a ▶. Možnosti ponuky sa líšia v každom režime.

### Režim video

- Stlačením tlačidla [ M ] (3) prepnete do režimu video.
- Automaticky sa spustí nahrávanie.
- Stlačením [ OK ] nahrávanie zastavíte
- Ak stlačíte tlačidlo [ 🔒 ] (4), nahrávanie sa uzamkne. Nebude prepísané v režime slučky a vymazať sa bude dať len manuálne v ponuke.

### Režim fotoaparátu

- Stlačením tlačidla [ M ] (3) prepnete do režimu fotoaparátu.
- Stlačením tlačidla [ ≡ menu] (13) zobrazíte možnosti kamery.
- Pre nasnímanie fotografie stlačte [OK].

### Režimy prehrávania

Krátkym stlačením tlačidla [ M ] prejdete do režimu prehrávania videa. V pravom hornom rohu obrazovky sa zobrazí názov súboru s videozáznamom



- Stlačením [OK] prehráte záznam.
- Stlačením tlačidla [ ≡ menu] (13) zobrazíte možnosti: prezentácia, vymazať alebo ochrana záznamu.

### Funkcia snímača G

V nastaveniach ponuky „Motion detection“ (Rozpoznanie pohybu) zapnite funkciu G-Sensor (snímač G). Po nastavení, ak sa počas nahrávania vyskytli vibrácie (napríklad počas zrážky), bude zariadenie

automaticky chrániť aktuálne zaznamenaný súbor s videom a v pravom hornom rohu displeja sa objaví ikona zámky. Po dokončení nahrávania sa nebude dať tento chránený súbor automaticky prepísať nahrávaním v režime slučky. Uzamknutý súbor si budete môcť pozrieť v režime prehrávania (udalosť prehliadača) a tento súbor budete môcť vymazať manuálne pomocou ponuky „delete“ (vymazať).

### Nastavenia ponuky

Stlačte tlačidlo [  menu ] (13). Pomocou tlačidiel [  ] a [  ] (12 / 14) rolujete medzi možnosťami a pomocou [ OK ] (2) ich potvrdíte/upravíte.

- **Rozlíšenie:** 1920 x 1080/1280 x 720/640 x 480
- **Nahrávanie v slučke:** Nastavte dĺžku videozáznamov. 30 sek./1 min. /2 min.
- **WDR:** Široký dynamický rozsah
- **Expozícia:** Jasnejšie alebo tmavšie nahrávanie
- **Detekcia pohybu:** Nahrávanie sa spustí po rozpoznaní pohybu. ZAP./VYP.
- **Nahrávanie zvuku:** ZAP./VYP.
- **Zaznamenanie dátumu:** Na videozáznamoch zobrazuje dátum a čas. ZAP./VYP.
- **Snímač G:** Vyp./Vysoké/Stredné/Nízke
- **Parkovací monitor:** Určuje, ako dlho bude prebiehať nahrávanie po rozpoznaní pohybu pri parkovaní (len ak je aktívny snímač G) VYP./5/10/30 sekúnd
- **LDWS:** Výstražný systém vychýlenia z čiar [ ON / OFF ] (varuje vás, ak prekročíte biele čiar na ceste)
- **FCWS:** Výstražný systém kolízie spredu [ ON / OFF ] (varuje vás, ak ste príliš blízko k inému vozidlu)
  
- **Dátum/čas:** nastavenie času a dátumu
- **Č. vozidla:** Vyplňte ŠPZ vášho vozidla (voliteľné)
- **Automatické vypnutie:** Potom, ako sa nerozpozná pohyb 1/3/5 minút (alebo VYP.).
- **Zvuk pípania:** umožňuje DVR vydávanie zvuku alebo vypnutie zvuku
- **Jazyk:** Vyberte svoj uprednostňovaný jazyk (ak chcete obnoviť východiskové nastavenia, stlačte resetovanie (10))
- **Frekvencia:** 50/60 HZ
- **Podsvietenie:** Vypnutie obrazovky po 30 sek./1 min. /2 min. Nahrávanie pokračuje!
- **Formát:** Vymazanie všetkého z mikro SD karty
- **Východiskové nastavenie:** Obnovenie na východiskové nastavenia z továrne
- **Verzia:** Aktuálna softvérová verzia

# HANDLEIDING

Bedankt dat u voor ons product heeft gekozen. Onderstaand; de beschrijving van de functies van de DVR 110A. Het nummer tussen de "(...)" verwijst naar de toets of de aansluiting op het toestel. De afbeelding is te vinden op de eerste pagina's van deze handleiding.

## Quick release suction cup

Plaats het apparaat op een logische plaats op de voorruit, waar het het zicht van de bestuurder niet hinderd. Plaats de zuignap en klik de hendel vast. (img 01)

## De batterij opladen

- Gebruik de meegeleverde adapter om de DVR aan te sluiten op uw 12V ~ 24V aansluiting.
- USB-opladen: Sluit het apparaat aan op de pc via de meegeleverde mini-USB naar USB-kabel.

**Opmerking:** Wij adviseren om de auto-oplader aangesloten te houden terwijl u de DVR gebruikt. de DVR kan ook worden opgeladen wanneer het uit staat.

## Insert / extract micro SD-kaart (niet meegeleverd)

- Druk de micro SD-kaart in de kaartsleuf. Zorg ervoor dat de kaart stevig in de kaartsleuf is vastgeklikt.
- Druk voorzichtig op de kaart om het uit de kaartsleuf te verwijderen.

**Opmerking:** Let op de richting wanneer u de kaart op de sleuf plaatst, als deze omgedraaid is kan het apparaat en de kaart beschadigen. Wanneer u de kaart in het apparaat plaatst, wordt deze kaart ingesteld als een voorgeprogrammeerd opslagapparaat en verdwijnt de originele informatie op de kaart. Als de kaart niet compatibel is met het apparaat, probeer het opnieuw of verander de kaart. Gebruik een micro SD kaart van 16GB ~ 128GB.

## Basisbediening en instellingen

- Zet het apparaat aan, het gaat in videomodus en een tijdsindicatie verschijnt in de rechterbenedenhoek van het scherm.
- Druk op [ OK ] (2) om de opname te stoppen of opnieuw te starten.
- Druk kort op de [ M ] toets om de modi te veranderen: opname- / foto- / afspeelmodi.  
Druk op de [ ≡ menu ] knop (13) om de systeeminstelling te wijzigen. Gebruik de [ ▼ ] en [ ▲ ] knoppen (12/14) om door de opties te scrollen en gebruik [ OK ] (2) om in te bevestigen. Gebruik [ ≡ menu ] om te navigeren en. Menu-opties verschillen in elke modus.

## Videomodus

- Druk op de [ M ] toets (3) om over te schakelen naar de videomodus.
- Opnemen begint automatisch
- Druk op [ OK ] om de opname te stoppen
- Als de [ ] toets (4) ingedrukt wordt, wordt de opname vergrendeld. Het wordt niet overschreven in loop-modus en kan alleen handmatig verwijderd worden in het menu.

## Camera modus

- Druk op de [ M ] toets (3) om over te schakelen naar de camera modus.
- Druk op de knop [ ≡ menu ] (13) om de camera-opties weer te geven.
- Druk op [OK] om een foto te maken.

## Weergavemodi

Druk kort op de knop [M] om naar de video-afspeelmodus te gaan. De bestandsnaam van de filmclip verschijnt in de rechterbovenhoek van het scherm

- Druk op [OK] om een clip af te spelen.
- Druk op de knop [ ≡ menu ] (13) om opties weer te geven: diavoorstelling, verwijderen of beveiligen van clip.

## G-sensor functie

Schakel de G-Sensor functie in onder "Motion detection" in de menu-instellingen. Nadat u de opname schakelt tijdens de opname (bijvoorbeeld tijdens een botsing), beschermt het apparaat automatisch



het huidige opname-videobestand en wordt er een vergrendelingspictogram rechtsboven in het display weergegeven. Nadat de opname is afgerond, wordt dit beschermende bestand niet automatisch overschreven door de loopopnamemodus. U kunt het vergrendelde bestand onder de weergavemodus bekijken (browser event) en gebruik het 'delete' menu om het vergrendelde bestand handmatig te verwijderen.

### Menu-instellingen

Druk op de knop [≡ menu] (13). Gebruik de knoppen [▼] en [▲] (12/14) om door de opties te bladeren en gebruik [OK] (2) om in te voeren / aan te passen.

- **Resolutie:** 1920x1080 / 1280x720 / 640x480 ??
- **Loop-opname:** stel de lengte van de filmclips in. 30sec / 1min. / 2 minuten.
- **WDR:** breed dynamisch bereik
- **Belichting:** helderdere of donkere opnames
- **Bewegingsdetectie:** start de opname wanneer beweging wordt gedetecteerd. AAN / UIT
- **Audio opnemen:** AAN / UIT
- **Datumstempel:** datum en tijd weergeven in filmclips. AAN / UIT
- **GSensor:** Uit / Hoog / Gemiddeld / Laag
- **Parkeermonitor:** Bepaalt hoe lang het duurt om te registreren wanneer beweging wordt gedetecteerd wanneer deze geparkeerd is (alleen wanneer GSensor actief is) UIT / 5/10/30 seconden
- **LDWS:** waarschuwingssysteem Lane Departure Warning [ON / OFF] (waarschuwt als u witte weglijnen overschrijdt)
- **FCWS:** Forward Collision Warning-systeem [AAN / UIT] (waarschuwt als u te dicht bij een ander voertuig bent)
- **Datum / tijd:** tijd en datum instellen
- **Auto NO:** vul uw nummerplaat in (optioneel)
- **Automatische uitschakeling:** nadat er gedurende 1/3/5 Minuten (of UIT) geen beweging is gedetecteerd.
- **Pieptoon:** laat de DVR geluid maken of geen geluid maken
- **Taal:** selecteer de taal van uw voorkeur (om te herstellen, drukt u op reset (10))
- **Frequentie:** 50 / 60Hz
- **Achtergrondverlichting:** schakelt het scherm uit na 30sec / 1min. / 2 minuten. De opname gaat door!
- **Formaat:** alles van micro SD-kaart verwijderen
- **Standaardinstelling:** herstellen naar fabrieksinstellingen
- **Versie:** huidige softwareversie

# PRECAUTIONS

- GB**
- Do not operate any function that takes your attention away from safely driving your vehicle.
  - Product cleaning. Use a soft dry cloth for periodic cleaning of the product. For more severe stains, please dampen the cloth with water only. Anything else has the chance of dissolving the paint or damaging the plastic.
  - The built-in rechargeable battery is not replaceable.
- FR**
- N'utilisez aucune fonction susceptible de détourner votre attention de la conduite de votre véhicule en toute sécurité de votre véhicule.
  - Nettoyage du produit. Utilisez un chiffon doux et sec pour nettoyer le produit périodiquement. Pour les taches les plus tenaces, veuillez humidifier le chiffon avec de l'eau uniquement. Tout autre produit risque de dissoudre la peinture ou d'endommager le plastique.
  - La pile rechargeable intégrée n'est pas remplaçable.
- DE**
- Keine Bedienung ausführen, die vom sicheren Lenken des Fahrzeugs ablenken könnte.
  - Reinigung des Geräts. Das Gerät mit einem weichen, trockenen Tuch regelmäßig reinigen. Hartnäckigere Verschmutzungen können Sie mit einem leicht (nur mit Wasser) angefeuchteten Lappen entfernen. Andere Reinigungsmittel außer Wasser können die Farbe angreifen und den Kunststoff beschädigen.
  - Die eingebaute wiederaufladbare Batterie kann nicht ersetzt werden.
- IT**
- Non attivare alcuna funzione che possa distrarre dalla guida sicura del veicolo.
  - Pulizia del prodotto. Per la pulizia periodica del prodotto, utilizzare un panno asciutto e morbido. Per le macchie più resistenti, inumidire prima il panno, solo con acqua. Qualunque altro prodotto potrebbe rovinare la vernice o danneggiare la plastica.
  - La batteria integrata ricaricabile non è sostituibile.
- ES**
- No lleve a cabo ninguna acción que aleje su atención de la conducción segura de su vehículo.
  - Limpieza del producto. Utilice un trapo seco y suave para llevar a cabo la limpieza periódica del producto. Para manchas más severas, humedezca el trapo con agua solo. Cualquier otra cosa puede disolver la pintura o dañar el plástico.
  - La batería recargable integrada no se puede reemplazar.
- PT**
- Não opere qualquer função que desvie a sua atenção da condução segura do seu veículo.
  - Limpeza do produto. Use um pano seco e macio para a limpeza periódica do produto. Para manchas mais graves, humedecça o pano apenas com água. Quaisquer outros produtos podem dissolver a pintura ou danificar o plástico.
  - A bateria recarregável não é substituível.
- S**
- Använd inte någon funktion som tar uppmärksamheten bort från ett säkert sätt att köra din bil.
  - Produktrengöring. Använd en mjuk, torr trasa för att rengöra produkten. För svårare fläckar, blöt trasan med enbart vatten. Allt annat kan lösa upp färgen eller skada plasten.
  - Det inbyggda uppladdningsbara batteriet inte är utbytbart.
- PL**
- Nie używać żadnych funkcji, które odwracają uwagę od bezpiecznego prowadzenia pojazdu.
  - Czyszczenie produktu. padku poważniejszych zabrudzeń, szmatkę należy zwilżyć wodą. Wszystkie inne cieczy mogą spowodować rozpuszczenie lakieru lub uszkodzenie plastikowych elementów.
  - Wbudowany akumulator nie jest wymienny.
- GR**
- Μη χρησιμοποιείτε λειτουργία που αποσπά την προσοχή από την ασφαλή οδήγηση του οχήματός σας.
  - Καθαρισμός προϊόντος. Χρησιμοποιήστε απαλό στεγνό πανάκι για τον καθαρισμό του προϊόντος. Για πιο δύσκολους λεκέδες, βρέξτε το πανάκι μόνο με νερό. Οποιοδήποτε άλλο υλικό μπορεί να αλλοιώσει τη βαφή ή να καταστρέψει το πλαστικό.
  - Η ενσωματωμένη επαναφορτιζόμενη μπαταρία δεν μπορεί να αντικατασταθεί.
- CZ/**
- Nevykonávejte žiadnu funkciu, ktorá odvedie vašu pozornosť od bezpečného šoférovania vášho vozidla.
- SK**
- Čistenie výrobku. Na pravidelné čistenie výrobku používajte mäkkú, vlhkú látku. Pri silnejších škvŕnách navlhčite látku len vodou. Čokofeak iné by mohli rozpustiť farbu alebo poškodiť plast.
  - Zabudovaná nabíjateľná batéria nie je vymeniteľná.
- NL**
- Gebruik het toestel niet wanneer dit u verhindert veilig aan het verkeer deel te nemen.
  - Schoonmaken van het product. Gebruik een zachte, droge doek voor het regelmatig schoonmaken van het product. Voor hardnekkigere vlekken kunt u de doek enkel met water bevochtigen. Andere producten kunnen de verf oplossen of de kunststof beschadigen.
  - De ingebouwde oplaadbare batterij is niet vervangbaar.

- GB** Caliber hereby declares that the item DVR110A is in compliance with the essential requirements and other relevant provisions of Directive 2014/53/EU (RED) and 2011/65/EU (RoHS).
- FR** Par la présente Caliber déclare que l'appareil DVR110A est conforme aux exigences essentielles et aux autres dispositions pertinentes de la directive 2014/53/EU (RED) et 2011/65/EU (RoHS).
- DE** Hiermit erklärt Caliber, dass sich das Gerät DVR110A in Übereinstimmung mit den grundlegenden Anforderung und übrigen einschlägigen Bestimmungen der Richtlinie 2014/53/EU (RED) und 2011/65/EU (RoHS) befindet.
- IT** Con la presente Caliber dichiara che questo DVR110A è conforme ai requisiti essenziali ed alle altre disposizioni pertinenti stabilite dalla direttiva 2014/53/EU (RED) e 2011/65/EU (RoHS).
- ES** Por medio de la presente Caliber declara que el DVR110A cumple con los requisitos esenciales y otra disposiciones aplicables o exigibles de la Directiva 2014/53/EU (RED) y 2011/65/EU (RoHS).
- PT** Caliber declara que este DVR110A está conforme com os requisitos essenciais e outras disposições da Directiva 2014/53/EU (RED) e 2011/65/EU (RoHS).
- S** Härmed intygar Caliber att denna DVR110A Pro står i överensstämmelse med de väsentliga egenskapskrav och övriga relevanta bestämmelser som framgår av direktiv 2014/53/EU (RED) och 2011/65/EU (RoHS).
- PL** Niniejszym Caliber oświadcza, że DVR110A jest zgodne z zasadniczymi wymaganiami oraz innymi stosownymi postanowieniami Dyrektywy 2014/53/EU (RED) i 2011/65/EU (RoHS).
- DK** Undertegnede Caliber erklærer hermed, at følgende udstyr DVR110A overholder de væsentlige krav og øvrige relevante krav i direktiv 2014/53/EU (RED) og 2011/65/EU (RoHS).
- EE** Käesolevaga kinnitab Caliber seadme DVR110A vastavust direktiivi 2014/53/EU (RED) ja 2011/65/EU (RoHS) põhinõuetele ja nimetatud direktiivist tulenevatele teistele asjakohastele sätetele.
- LT** Šiuo Caliber deklaruoja, kad šis DVR110A atitinka esminius reikalavimus ir kitas 2014/53/EU (RED) ir 2011/65/EU (RoHS) Direktyvos nuostatas.
- FI** Caliber vakuuttaa täten että DVR110A tyyppinen laite on direktiivin 2014/53/EU (RED) ja 2011/65/EU (RoHS) oleellisten vaatimusten ja sitä koskevien direktiivin muiden ehtojen mukainen.
- IS** Hér með lýsi Caliber yfir því að DVR110A erí samræmi við grunnkröfur og aðrar kröfur, sem gerðar eru í tilskipun 2014/53/EU (RED) og 2011/65/EU (RoHS).
- NO** Caliber erklærer herved at utstyret DVR110A er i samsvar med de grunn-lyggende krav og øvrige relevante krav i direktiv 2014/30/EU (EMC), 2001/95/EC (GPSD) og 2011/65/EU (RoHS).
- NL** Hierbij verklaart Caliber dat het toestel DVR110A in overeenstemming is met de essentiële eisen en de andere relevante bepalingen van richtlijn 2014/53/EU (RED) en 2011/65/EU (RoHS).



## APPAREIL ET EMBALLAGES À TRIER

Pour en savoir plus :  
[www.quefairedemesdechets.fr](http://www.quefairedemesdechets.fr)



**GB** Old appliances and/or batteries must not be disposed with garbage!  
If the device/battery can not be used anymore, every user is legally obliged to dispose of old appliances and/or batteries separated from the garbage, e.g. at a collection point of his municipality/district.



**FR** Les vieux appareils et/ou les piles ne doivent pas être jetés avec les ordures ménagères !  
Si l'appareil/la pile ne peut plus être utilisé(e), chaque utilisateur est légalement dans l'obligation de mettre au rebut les vieux appareils et/ou les piles séparément des ordures ménagères, par ex. dans un point de collecte de sa municipalité/de son quartier.

**DE** Altgeräte und/oder Altbatterien müssen getrennt entsorgt werden!  
Benutzer sind gesetzlich verpflichtet, Altgeräte und/oder Altbatterien am Ende ihrer Nutzungsdauer getrennt zu entsorgen, z.B. an örtlich verfügbaren Sammelstellen.

**IT** Dispositivi e/o batterie vecchie non devono essere smaltiti con i rifiuti!  
Se il dispositivo/batteria non può più essere utilizzato, ogni utente è obbligato per legge a smaltire i vecchi dispositivi e/o batterie separatamente dai rifiuti, ad es.: in un centro per la raccolta differenziata locale/comunale.

**ES** ¡Los dispositivos viejos y/o baterías no deben desecharse junto con la basura doméstica!  
Si el dispositivo/batería ya no funciona, cada usuario está legalmente obligado a desechar sus aparatos y/o baterías de forma separada de la basura doméstica (por ejemplo, en un punto de recolección de su municipio/distrito).

**PT** Os aparelhos avariados e/ou as pilhas ou baterias usadas não devem ser eliminados juntamente com o lixo comum! Se o aparelho e/ou as pilhas ou baterias já não puderem ser utilizados, o utilizador tem o dever legal de separar os aparelhos e as pilhas/baterias usados do lixo comum e depositá-los num ponto de recolha para reciclagem na sua região!

**SE** Gamla apparater och/eller batterier får inte kasseras med avfall!  
Om enheten/batteriet inte längre kan användas är varje användare skyldig att slänga gamla apparater och/eller batterier avskilt från avfallet, t.ex. på en insamlingsplats i personens kommun/distrikt.

**PL** Starych urządzeń i baterii nie wolno wyrzucać z odpadkami domowymi!  
Jeśli urządzenie lub bateria nie będzie więcej używane, każdy użytkownik jest prawnie zobowiązany do wyrzucania starych urządzeń i/lub baterii oddzielnie, np. w punkcie zbiórki swojej gminy lub dzielnicy.

**GR** Οι παλιές συσκευές ή/και μπαταρίες δεν πρέπει να απορρίπτονται μαζί με τα οικιακά απορρίμματα!  
Αν μια συσκευή/μπαταρία δεν μπορεί πλέον να χρησιμοποιηθεί, οι χρήστες είναι νομικά υποχρεωμένοι να απορρίπτουν τις παλιές συσκευές ή/και μπαταρίες ξεχωριστά από τα οικιακά απορρίμματα, π.χ. σε σημείο συλλογής του δήμου/της περιφέρειάς τους.

**SK/CZ** Staré spotrebičie a/alebo použité batérie nesmiete likvidovať s domovým odpadom!  
Ak sa už zariadenie/batéria nebudie dať viac používať, každý používateľ je povinný likvidovať staré spotrebičie a/alebo batérie oddelene od odpadu, napríklad na zbernom mieste svojej obce/regiónu.

**NL** Oude apparaten en/of batterijen mogen niet bij het huisvuil!  
Mocht het apparaat/batterij niet meer kunnen worden gebruikt, dan is iedere gebruiker wettelijk verplicht, oude apparaten en/of batterijen gescheiden van het huisvuil, bijv. bij een inzamelpunt van zijn gemeente/zijn wijk, af te geven.

# WWW.CALIBER.NL

CALIBER EUROPE BV · Kortakker 10 · 4264 AE Veen · The Netherlands