

# MCD710BT QUICKSTART GUIDE

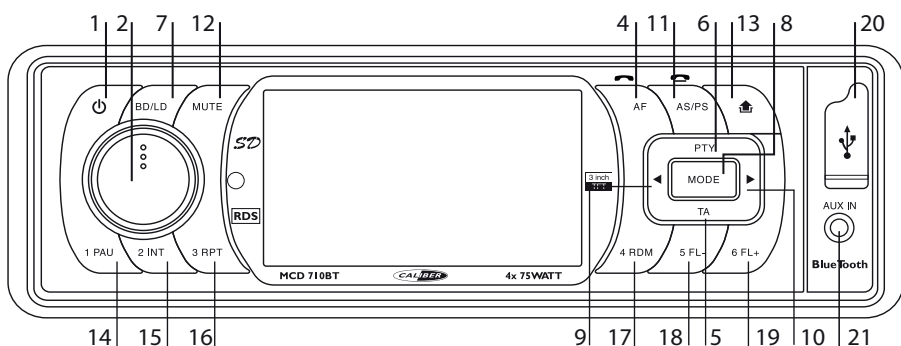

1. Power on/off
2. Menu mode; select  
- Audio play; setup (Bass-Treble-Balance-Fader-TA Volume)  
- Video play; setup (Brightness-contrast-saturation-hue-sharpness)
3. Preset stations (1-6)
4. AF on/off (Alternative Frequencies)  
BT: Answer call
5. TA on/off (Traffic Announcement)
6. PTY function (Program Type)
7. Short press; Band select  
Long press; Loud on/off
8. Mode button; select mode
9. Short press; previous  
Long press; in tuner mode auto seek previous station
10. Short press; next  
Long press; in tuner mode auto seek next station
11. Auto memory store (tuner)  
Short press; play all stored stations 5 sec.  
Long press; Auto store 6 radio stations  
BT: End/reject call
12. Mute, turn on/off volume
13. Frontpanel release button
14. Tuner; preset station 1  
Media play; Pause/play
15. Tuner; preset station 2  
Media play; Intro play of all tracks
16. Tuner; preset station 3  
Media play; Repeat
17. Tuner; preset station 4  
Media play; Random play
18. Tuner; preset station 5  
Media play; folder down
19. Tuner; preset station 6  
Media play; folder up
20. USB port
21. AUX-in
22. Disc eject button
23. Disc slot
24. Reset button
25. SD card reader

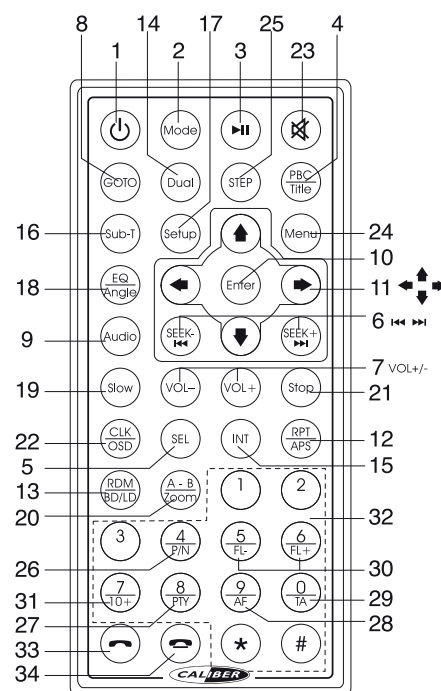
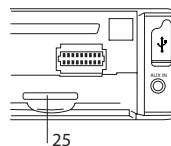
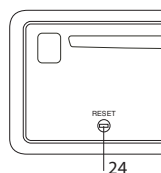
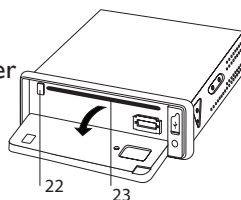

1. Power on/off
2. Mode select  
Long press; open Dual settings menu
3. Play/pause
4. Title  
Playback control (VCD only)
5. Select
6. Tuner; Seek +/-  
Media play; Track search
7. Volume +/-
8. Goto
9. Audio select
10. Enter
11. Navigation
12. Tuner; Preset scan  
Long press; Auto memory store
13. Tuner; Band select  
Media play; Random play
14. DUAL (only valid in Dual settings menu)
15. Intro play
16. Subtitle select
17. Open/close setup menu
18. Equalizer settings
19. Slow motion play
20. Zoom  
Long press; A-B repeat
21. Stop
22. Display clock (auto set by radio reception)  
On Screen Display
23. Mute
24. Open menu (media play)
25. Step (frame by frame playback)
26. Select PAL / NTSC
27. Program type
28. AF, Alternative frequencies
29. TA, traffic announcements
30. folder down/up
31. two digit track search
32. Numeric buttons
33. Answer call
34. End/reject call

CD player settings: Press Setup button on remote (17) to open Setup. Navigate with arrows, press Enter to confirm, press Setup again to close menu.

Settings	Category	Options
System Setup	TV System	NTSC, PAL, Auto
	Auto play	On, off
	TV Type	4:3PS, 4:3LB, 16:9
	Password	Setup password (0000 default)
	Rating	Setup rating level
	Default	Restore to factory settings
Language Setup	OSD language	Select preferred options that appear on screen
	Audio language	
	Subtitle language	
	Menu language	
	MPEG4 language	
Audio setup	Audio Out	Analog
	Key	Setup key level

## MAIN MENU



Select the mode by tapping on it, or change mode by repeatedly pressing mode button on frontpanel or remote.

### UTIL

Select to set clock  
Use ▲ or ▼ to set the time  
Press X to save and exit

### PHONE

#### PAIRING

- Select pairing
- Turn on Bluetooth on your mobile phone and search for a new Bluetooth device.
- Select "Car-BT" and enter the passkey "0000" to connect.
- If pairing is successful a Bluetooth logo will appear on top of the phone menu screen.

#### MUSIC

Audio streaming

If your mobile phone is "A2DP" compatible you can play music from your mobile phone through your car stereo..

- Make sure your phone is connected to the headunit by Bluetooth.
- Select "music" in the phone menu.
- You can use ◀/▶ buttons to select previous / next song.

#### DIAL

- Select "Dial"
- Enter the phonenumber via remote control or via touch screen and press ☎ button to dial out.
- Press ☎ button to end call.

Answer/reject calls

- To answer a call press ☎ button.
- To reject or end a call press ☎ button.

#### CONTACTS

To add contacts;

- Select Contacts.
- Press + to add a contact.
- Enter the name and press next.
- Enter the number and press next.
- Select the number type (mobile, home, etc) and press the SAVE logo button.

#### HISTORY

Select History to view the list of latest outgoing and incoming numbers.

- select the number you would like to call and press CALL button
- To delete history press Delete to delete selected number, or press CLEAR ALL to clear all entries.

# MCD710BT SNELSTART GIDS

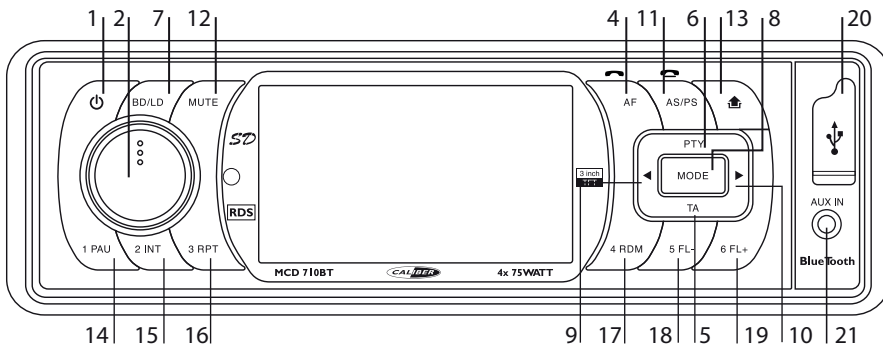

- |  |   |
|--|---|
| <ol style="list-style-type: none"> <li>1. In-/uitschakelen</li> <li>2. Menu modus; selecteer<br/>- Audio play; setup (Bass-Treble-Balance-Fader-TA Volume)</li> <li>3. Geprogrammeerde zenders (1-6)</li> <li>4. AF aan/uit (Alternatieve Frequenties)<br/>BT:  Beantwoord oproep</li> <li>5. TA aan/uit (Verkeersinformatie)</li> <li>6. PTY functie (Programma type)</li> <li>7. Kort indrukken; Band selectie<br/>Lang indrukken; Loud aan/uit</li> <li>8. Modus toets; selecteer modus</li> <li>9. Kort indrukken; vorige<br/>Lang indrukken; in radio modus automatisch zoeken vorige zender</li> <li>10. Kort indrukken; volgende<br/>Lang indrukken; in radio modus automatisch zoeken volgende zender</li> <li>11. Automatisch zenders opslaan (radio)<br/>Kort indrukken; speelt alle opgeslagen zenders kort af.<br/>Lang indrukken; Automatisch zoeken en opslaan van 6 radiozenders<br/>BT:  Eindigen/afwijzen oproep</li> <li>12. Mute, volume uit-/inschakelen</li> <li>13. Frontpaneel ontgrendelen</li> <li>14. Radio; opgeslagen zender 1<br/>Media play; Pauze/afspelen</li> </ol> | <ol style="list-style-type: none"> <li>15. Radio; opgeslagen zender 2<br/>Media play; Intro afspelen</li> <li>16. Radio; opgeslagen zender 3<br/>Media play; Herhalen</li> <li>17. Radio; opgeslagen zender 4<br/>Media play; Willekeurig</li> <li>18. Radio; opgeslagen zender 5<br/>Media play; folder neer</li> <li>19. Radio; opgeslagen zender 6<br/>Media play; folder op</li> <li>20. USB poort</li> <li>21. AUX-in</li> <li>22. Disc uitwerpen</li> <li>23. Disc slot</li> <li>24. Reset knop</li> <li>25. SD kaartlezer</li> </ol> |
|--|---|

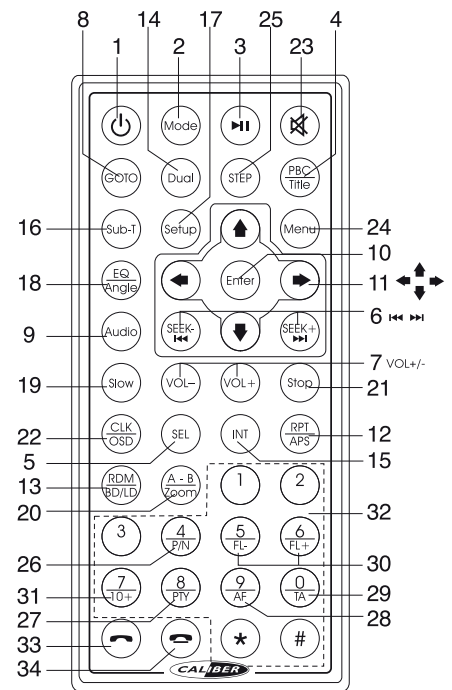
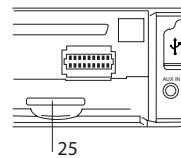
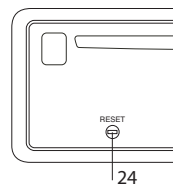
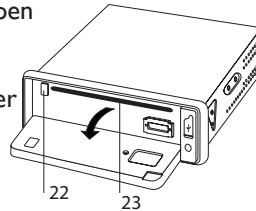

1. In-/uitschakelen
2. Modus selecteren  
Lang indrukken; open Dual settings menu
3. Afspelen/pauze
4. Titel  
Playback control (VCD)
5. Selecteren
6. Radio; Zoek +/-  
Media play; Track zoeken
7. Volume +/-
8. Goto
9. Audio selectie
10. Enter
11. Navigatie
12. Radio; Preset scan  
Lang indrukken; Automatisch zenders opslaan (1 - 6)
13. Radio; Band selecteren  
Media play; Willekeurig
14. DUAL (alleen geldig in Dual settings menu)
15. Intro afspelen
16. Ondertiteling selecteren
17. Open/sluit setup menu
18. Equalizer instellingen
19. Slow motion afspelen
20. Zoom  
Lang indrukken; A-B herhalen
21. Stop
22. Klok weergave (automatisch ingesteld bij radio ontvangst)  
On Screen Display
23. Mute (geluid uit/aan)
24. Open Menu (tijdens media play)
25. Step (frame voor frame afspelen)
26. Selecteer PAL / NTSC
27. Programma type
28. AF, Alternatieve frequenties
29. TA, verkeersinformatie
30. Folder neer/op
31. track 10 en hoger zoeken
32. Nummerieke toetsen
33. Beantwoord oproep / bel nummer
34. Beïndig / weiger oproep

CD/DVD speler instellingen: Druk op de Setup toets op de afstandsbediening (17) om Setup te openen. Navigeer met de pijlen, toets enter om te bevestigen, druk Setup nogmaals in om het menu te verlaten.

Instelling	Categorie	Opties
System Setup	TV System	NTSC, PAL, Auto
	Auto play	Aan, uit
	TV Type	4:3PS, 4:3LB, 16:9
	Password	Wachtwoord instellen (0000 standaard)
	Rating	Stel leeftijdsfilter in
	Default	Terug naar fabrieksinstellingen
Language Setup	OSD language	Maak een keuze uit de beschikbare opties die worden weergegeven.
	Audio language	
	Subtitle language	
	Menu language	
	MPEG4 language	
Audio setup	Audio Out	Analoog
	Key	Setup key level

## HOOFDMENU



Selecteer de gewenste modus door het ikoon aan te raken, of selecteer de modus met de mode toets op het frontpaneel of de afstandsbediening.

### UTIL

Selecteer om de klok in te stellen

Stel in met ▲ of ▼

Druk op X om instellingen op te slaan en het menu te verlaten

### PHONE (telefoon)

#### PAIRING (koppelen)

- Selecteer pairing
- Schakel de Bluetooth op de mobiele telefoon in en zoek naar een nieuwe Bluetooth apparaat.
- Selecteer "Car-BT" en voer de code "0000" in om verbinding te krijgen.
- Zodra het koppelen geslaagd is zal het BT logo bovenaan het menu scherm verschijnen.



#### MUSIC (muziek)

##### Audio streaming



Als uw mobile telefoon "A2DP" ondersteunt kunt u muziek afspelen van uw mobiele telefoon via uw autostereo.

- Zorg dat uw mobiele telefoon verbonden is met Bluetooth.
- Selecteer "music" in het telefoon menu.
- Met de toetsen ◀ / ▶ kunt u de vorige / volgende track kiezen.

#### DIAL

- Selecteer "Dial"
- Voer het telefoonnummer in met de afstandsbediening of via het touchscreen en toets  om het nummer te bellen.
- Druk op  om het gesprek te beindigen.

#### Beantwoorden/afwijzen oproepen

- Om een oproep te beantwoorden toets .
- Om een oproep te weigeren of beindigen toets .

#### CONTACTS

Om een contact toe te voegen;

- Selecteer Contacts.
- Toets op + om een contact toe te voegen.
- Voer de naam in en toets "next".
- Voer het telefoonnummer in en toets "next".
- Selecteer het type nummer (mobile, home, etc.) en toets op SAVE.

#### HISTORY (geschiedenis)

Selecteer History om een lijst van de laatste inkomende en uitgaande oproepen te bekijken.

- selecteer het gewenste nummer en toets CALL om te bellen
- Om de geschiedenis te wissen toetst u "Delete" om het geselecteerde nummer te verwijderen, of toetst u "CLEAR ALL" om alles te verwijderen.

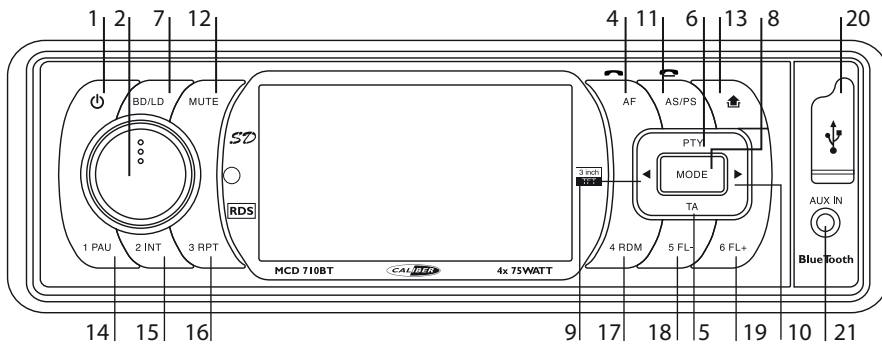

- |   |   |
|---|---|
| <ol style="list-style-type: none"> <li>1. EIN/AUS-Schalter</li> <li>2. Menü-Modus;Auswahl<br/>- Audio Abspielen; Setup (Bass-Höhen-Balance-Fader-TA Lautstärke)<br/>- Video Abspielen; Setup (Helligkeit-Kontrast-Sättigung-Farbton-Schärfe)</li> <li>3. Senderspeicher (1-6)</li> <li>4. AF Ein/Aus (Alternative Frequenzen)<br/>BT:Anruf</li> <li>5. TA Ein/Aus (Verkehrsfunk Informationen)</li> <li>6. PTY Funktion (Programm Typ)</li> <li>7. Kurz drücken; Band Auswahl<br/>Lang drücken; Loud Ein/Aus</li> <li>8. Mode Taste;Auswahlmenü</li> <li>9. Kurz drücken; zurück<br/>Lang drücken; Im Tuner Mode Auto<br/>Suche letzte Station</li> <li>10. Kurz drücken; nächste<br/>Lang drücken; In Tuner Mode Auto<br/>Suche nächste Station</li> <li>11. Automatische Senderspeicherung (Tuner)<br/>Kurz drücken; Spielt alle gespeicherten Sender 5 Sek.<br/>Lange drücken;Automatisches Speichern von 6 Radio Stationen<br/>BT:Anruf beenden / Anruf ablehnen</li> <li>12. Mute, Stummschaltung Ein/Aus</li> <li>13. Frontbedienteil abnehmen</li> </ol> | <ol style="list-style-type: none"> <li>14. Tuner; Senderspeicher 1<br/>Media; Pause/Abspielen</li> <li>15. Tuner; Senderspeicher 2<br/>Media;Anfang von allen Stücken anspielen</li> <li>16. Tuner; Senderspeicher 3<br/>Media;Wiederholen</li> <li>17. Tuner; Senderspeicher 4<br/>Media; zufälliges Abspielen</li> <li>18. Tuner; Senderspeicher 5<br/>Media; folder auf</li> <li>19. Tuner; Senderspeicher 6<br/>Media; folder ab</li> <li>20. USB Anschluß</li> <li>21. AUX-Ein</li> <li>22. Disk Auswurf</li> <li>23. Disk Schacht</li> <li>24. Reset Taster</li> <li>25. SD Kartenslot</li> </ol> |
|---|---|

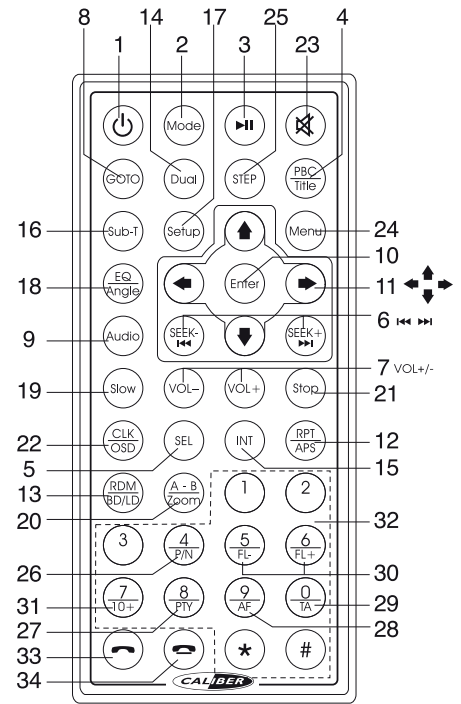
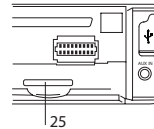
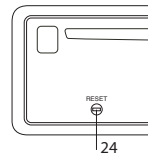
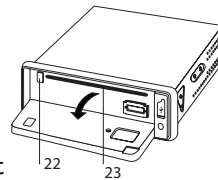

1. EIN/AUS-Schalter
2. Menü-Modus;Auswahl  
Lang drücken; Öffnet Dual  
Einstellungsmenü
3. Abspielen/Pause
4. Titel  
Abspielkontrolle (nurVCD)
5. Auswahl
6. Tuner; Suche +/-  
Media; Liedersuche
7. Lautstärke +/-
8. Gehe zu
9. Audio Auswahl
10. Eingabe
11. Navigation
12. Tuner; Senderspeicher Suche  
Lang drücken;Auto Speicherung
13. Tuner; Band Auswahl  
Media; zufälliges Abspielen
14. DUAL (nur möglich im Dual  
Einstellungsmenü)
15. Lieder anspielen
16. Untertitel Auswahl
17. Auf/Zu Setup Menü
18. Equalizer Einstellungen
19. Zeitlupe
20. Zoom  
Lange drücken;A-B Wiederholung
21. Stop
22. Anzeige Uhrzeit (Automatisch bei  
Radio Empfang)  
On Screen Anzeige
23. Mute - Stumm
24. Öffnen (Media)
25. Step (schrittweise Wiedergabe)
26. Auswahl PAL / NTSC
27. Programmtyp
28. AF,Alternative Frequenzen
29. TA,Verkehrsfunk
30. Folder auf/ab
31. Zweistellige Titeingabe
32. Nummern Tasten
33. Anruf
34. Anruf beenden/ablehnen

CD/DVD Spieler Einstellungen: Drücken Sie die Setup Taste auf der Fernbedienung (17) um das Setup Menü zu öffnen. Navigieren Sie mit den Pfeiltasten, drücken Sie Enter zur Bestätigung, drücken Sie wieder Setup um das Menü zu schließen.

Einstellungen	Kategorie	Optionen
System Setup	TV System	NTSC, PAL,Auto
	Auto Abspielen	Ein,Aus
	TV Typ	4:3PS, 4:3LB, 16:9
	Passwort	Setup passwort (0000)
	Rating	Setup rating level
	Default	Wiederherstellung des Original Zustands
Sprachen Setup	OSD Sprache	Wählen Sie aus den Optionen auf dem Bildschirm
	Audio Sprache	
	Untertitel Sprache	
	Menü Sprache	
	MPEG4 Sprache	
Audio setup	Audio Ausgang	Analog
	Schlüssel	Festlegen des Levels

## HAUPTMENÜ



Bestätigen Sie die Auswahl durch Tippen auf das Symbol, oder ändern Sie den Mode durch wiederholtes Drücken auf den Mode Taster auf dem Frontpanel oder auf der Fernbedienung.

### UTIL

Auswahl zur Uhrzeit Einstellung  
Benutzen Sie ▲ oder ▼ um die Uhrzeit einzustellen  
Drücken Sie X zum Speichern und Beenden.

### PHONE

#### PAIRING/KOPPELN

- Drücken Sie pairing
- Aktivieren Sie Bluetooth In Ihrem Mobiltelefon und suche Sie nach neuen Bluetooth Geräten.
- Wählen Sie "Car-BT" und benutzen Sie als Passwort "0000" zum verbinden.
- Wenn das koppeln der Geräte erfolgreich warerscheint das Bluetooth Logo oben im Bildschirmmenü.



#### MUSIC

##### Audio Übertragung



Wenn Ihr Mobiltelefon "A2DP" kompatibel ist können Sie Musik, die auf dem Mobiltelefon gespeichert ist, über das Radio wiedergeben.

- Vergewissern Sie sich, dass Ihr Mobiltelefon mit dem Radio über Bluetooth verbunden ist.
- Wählen Sie "music" in dem Mobiltelefon Menü.
- Sie können mit den ◀/▶ Tasten den nächsten oder vorherigen Song anwählen.

#### DIAL/WAHL

- Wählen Sie "Dial"
- Geben Sie die Telefonnummer über die Fernbedienung oder am Bildschirm ein und drücken Sie die Taste  zum wählen.
- Drücken Sie  um das Gespräch zu beenden.

#### Antworten/Ablehnen von Anrufen

- Drücken Sie  um das Gespräch anzunehmen
- Drücken Sie  um das Gespräch abzulehnen

#### CONTACTS/KONTAKTE

##### Hizufügen von Kontakten;

- Wählen Sie Contact
- Drücken Sie + um einen Kontakt hinzu zu fügen.
- Geben Sie den Namen ein und drücken Sie next..
- Geben Sie die Telefonnummer ein und drücken Sie next.
- Wählen Sie die Art des Anschlusses (mobile, home, etc). und drücken Sie die SAVE Taste.

#### HISTORY/VERLAUF

Drücken Sie History um die letzten Anrufe oder gewählten Nummern zu sehen

- Wählen Sie die Nummer, die Sie anrufen wollen und drücken Sie die CALL Taste
- Drücken Sie DELETE um die angezeigte Nummer zu löschen oder drücken Sie CLEAR ALL um den gesamten Verlauf zu löschen

## MCD710BT QUICKSTART GUIDE

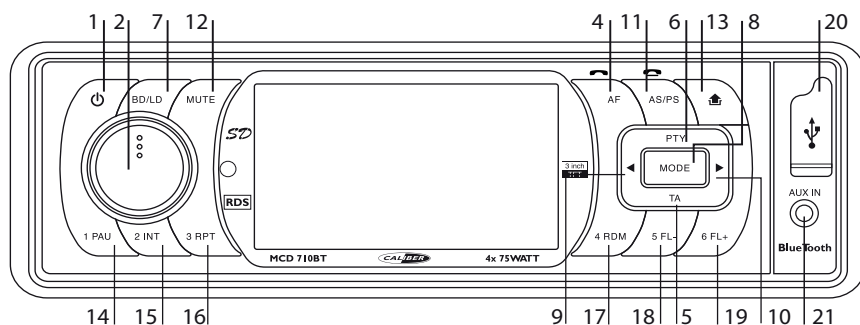

1. Marche/arrêt
2. Menu/ mode/ sélection  
- Audio lecture/ réglages (Bass-Aigue-Balance-Fader-TA Volume)  
- Vidéo marche/réglages (luminosité-contraste-couleurs)
3. Mémorisation stations (1-6)
4. AF marche/arrêt (Fréquences alternative)  
BT: Répondre / appeler
5. TA marche/arrêt (Traffic info)
6. PTY fonction (type de programme)
7. Pression courte; sélection Band FM  
Pression longue; Loud ness marche/arrêt
8. Touche Mode ; sélection du mode
9. Pression courte; retour  
Pression longue; en mode tuner recherche automatique station précédente
10. Pression courte; suivant  
Pression longue; en mode tuner recherche automatique de la station suivante
11. Mémorisation automatique des stations (tuner)  
Pression courte; balayage des stations mémorisées 5 sec.  
Pression longue; mémorisation des 6 stations  
BT: Fin /rejeter l'appel
12. Sourdine, augmenter, baisser le volume
13. Touche d'éjection de la façade
14. Tuner; station pré- sélectionnée 1  
Mode Media marche; Pause/marche
15. Tuner; station pré- sélectionnée 2  
Mode Media marche; lecture des intros de chaque dossiers
16. Tuner; station pré- sélectionnée 3  
Mode Media; Repetition
17. Tuner; station pré-sélectionnée 4  
Mode Media; lecture alléatoire
18. Tuner; station pré-sélectionnée 5  
Mode Media; folder down
19. Tuner; station pré-sélectionnée 6  
Mode Media; folder up
20. Port USB
21. AUX-in
22. Touche éjecter cd
23. Chargement cd
24. Touche remise à zéro
25. Lecteur de carte SD

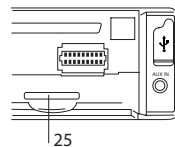
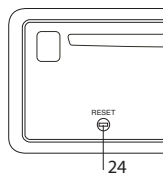
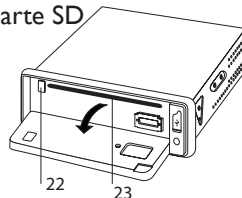

Réglages mode CD/DVD : appuyez sur la touche réglages de la radio commande (17) pour accéder aux réglages. Déplacez vous avec les flèches, appuyez sur Enter pour confirmer, appuyez sur Setup de nouveau pour fermer.

Réglages	Category	Options
Menu	TV System	NTSC, PAL, Auto
	Lecture	Marche, arrêt
	TV Type	4:3PS, 4:3LB, 16:9
	Mot de passe	Entre le mot de passe (0000 default)
	Rating	Setup rating level
	Defaults	Remise à zéro (réglages usine)
Sélection des langues	Langue OSD	Sélectionnez votre choix sur l'écran
	Language audio	
	Language sous titre	
	Menu language	
Sélection Audio	Sortie Audio	Analogique
	Clés	Réglage

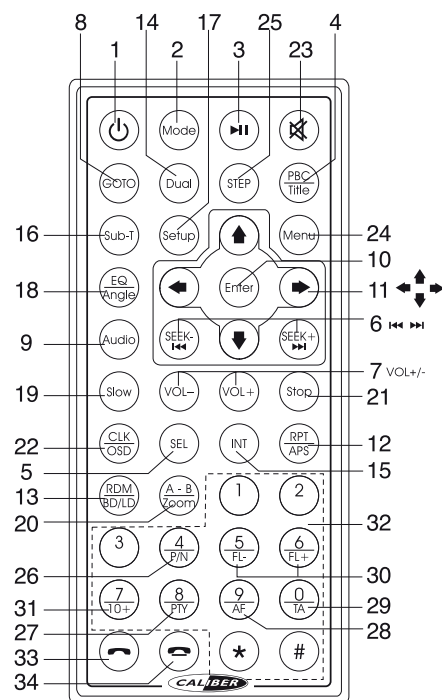

1. Marche / arrêt
2. Mode/ sélection  
Pression longue; ouverture Dual réglages/ menu
3. Lecture/pause
4. Titre  
contrôle retour lecture ( uniquementVCD)
5. Sélection
6. Tuner; recherche +/-  
Mode Media; recherche des dossiers
7. Volume +/-
8. Aller à
9. Sélection Audio
10. Entrer
11. Navigation
12. Tuner; scanner pré sélection  
Pression longue; mémorisation automatique
13. Tuner; sélection bandes FM  
Mode Media; lecture alléatoire
14. DUAL (only valid in Dual settings menu)
15. Lecture introduction
16. Sélection sous titres
17. Ouverture/fermeture/ choix du menu
18. Réglages Equalizer
19. Ralenti
20. Zoom  
Pression longue; répétition A-B
21. Arrêt
22. Affichage horloge (réglage automatique par réception radio)  
Affichage sur écran
23. Sourdine
24. Ouverture du menu (mode media)
25. Image par image (ralenti)
26. Sélection mode PAL / NTSC
27. Type de programmes
28. AF, fréquences alternatives
29. TA, traffic infos
30. Folder précédents/suivants
31. Recherche morceaux
32. touches numérique
33. Répondre / appeler
34. Fin /rejeter l'appel

## MENU PRINCIPAL



Sélectionnez le mode BT en appuyant sur la touche, ou bien en appuyant sur la touche mode sur la façade ou la radio commande plusieurs fois.

### OUTIL (UTIL)

Appuyez pour sélectionner l'horloge  
Utilisez ▲ ou ▼ pour définir l'heure  
Appuyez X pour sélectionner ou changer

### TÉLÉPHONE (PHONE)

Jumelage ( pairing)

- Sélectionnez pairing
- Activez le Bluetooth de votre téléphone, puis recherche de nouveaux périphériques.
- Sélectionnez "Car-BT" et entrez le mot de passe "0000" pour se connecter.
- Si le jumelage (pairing) a fonctionné, le logo Bluetooth apparaîtra sur l'écran.



### MUSIQUE

Audio streaming



Si votre téléphone portable est compatible "A2DP" vous pouvez écouter la musique enregistrée sur celui ci depuis votre autoradio.

- Vous devez vous assurer que votre téléphone est bien connecté à votre autoradio par Bluetooth.
- Sélectionnez "musique" dans le menu de votre téléphone.
- Vous pouvez utiliser ◀ / ▶ les touches pour sélectionner les morceaux précédents ou suivants.

Composer un numéro

- Sélectionner "Dial"
- Composer le numéro de téléphone depuis la radio commande ou depuis l'écran et appuyez sur la touche "dial out" .
- Appuyez sur la touche  pour finir l'appel.

Répondre à un appel / rejeter un appel.

- Pour répondre à un appel, appuyez sur la touche .
- Pour rejeter un appel ou finir une conversation, appuyez sur la touche .

### CONTACTS

Pour entrer des contacts;

- Sélectionnez Contacts.
- Appuyez sur + pour entrer des contacts.
- Entrez le nom et appuyez sur "next".
- Entrez le numéro et appuyez sur "next".
- Sélectionnez le type de numéro (mobile, maison, bureau..) et appuyez sur la touche "SAVE".

### HISTORIQUE

Sélectionnez Historique pour visualiser les derniers appels entrants et sortants.

- Sélectionnez le numéro que vous souhaitez rappeler et appuyez sur la touche "CALL"
- Pour effacer l'historique d'un appel,, appuyez sur "Delete" après avoir sélectionné le numéro, ou appuyez sur " CLEAR ALL" pour tout effacer.